



# CONTENIDO

## 1 CONTENIDO

## 13 TECNOLITE CONNECT

## 43 INTERIOR

3 CÓMO LEER EL CATÁLOGO 4 LED PARA LA CORRECTA ILUMINACIÓN  
5 ÍNDICE POR CÓDIGO 10 ÍNDICE POR NOMBRE

18	KIT .....	18	Iluminación		
		18	Monitoreo		
19	SEGURIDAD .....	19	Sensores		
		19	Alarmas		
21	MONITOREO .....	20	Cerraduras		
		21	Tímbr		
		21	Chicharra		
24	CONFORT .....	22	Cámaras		
		25	Controles		
		25	Tiras Led TV		
		25	Enrutador		
26	ENERGÍA .....	26	Contactos		
		27	Contactos con Apagador		
		27	Apagadores		
		33	Lámparas .....	33	Acento
				34	Luz General
				34	Filamento
				35	Lhb
31	ILUMINACIÓN .....	34	Interior .....	38	Comercial
				39	Oficina
				40	Hospitalidad
		41	Exterior .....	41	Hospitalidad
				48	Acento sin Marco
				49	Acento
		47	Empotrados Acento .....	63	Luz General
				75	Sin Lámpara
				85	A Prueba de Vapor
				88	Suspendido
				88	Spot
		87	Riel Magnético .....	89	Rieles
				89	Accesorios
				90	Drivers
45	COMERCIAL .....	91	Spots .....	91	Riel
				96	Empotrados
				99	Sobreponer
		115	Regletas .....	115	Sobreponer
		123	Ultra Slim .....	123	Sobreponer
				116	Accesorios
117	TIRAS LED .....	130	Decorativas .....	130	Interior
				133	Exterior
		137	Suspendidos .....	138	Led
				153	Sin Lámpara
				177	Socket Decorativo
		179	Lámpara de Mesa		
		182	Lámpara de Pie		
135	HOSPITALIDAD .....	183	Sobreponer en Plafón .....	184	Led
				195	Sin Lámpara
		197	Lectura		
		201	Luz de Cortesía		
		203	Arbotantes .....	204	Led
				213	Sin Lámpara
		223	Panel Led		
		227	Lineales .....	227	Empotrados
221	OFICINA .....	227	Gabinetes .....	227	Empotrados
				228	Sobreponer
		229	Suspendidos .....	229	Lineales
235	INDUSTRIAL .....	238	A Prueba de Vapor		
		240	Suspendidos		

## 241 EXTERIOR

## 359 SEGURIDAD

## 369 LÁMPARAS

## 414

<b>245</b> HOSPITALIDAD .....	<b>247</b> PLAFÓN	<b>237</b> Farol
	<b>251</b> PLAFÓN / MURO	<b>238</b> Giralda
	<b>253</b> SUSPENDIDOS .....	<b>257</b> Plafón
	<b>257</b> SIN LÁMPARA .....	<b>257</b> Farol Suspendido
<b>260</b> SOLAR .....	<b>262</b> TIRAS LED	
	<b>263</b> ARBOTANTE	
	<b>267</b> BARN LIGHT	
	<b>268</b> LAMPARA DE PIE	
	<b>269</b> MINI POSTE	
	<b>270</b> ESTACAS	
	<b>271</b> REFLECTORES	
	<b>272</b> EMPOTRADO EN PISO	
	<b>273</b> PARA POSTE	
	<b>277</b> ARBOTANTES DECORATIVO .....	<b>277</b> Led
		<b>301</b> Sin Lámpara
		<b>305</b> Zona Costera
		<b>307</b> Piso
		<b>309</b> Farol
<b>275</b> ARQUITECTÓNICO .....	<b>315</b> MINI POSTES .....	<b>316</b> Led
		<b>320</b> Sin Lámpara
	<b>323</b> POSTES .....	<b>323</b> Led
	<b>325</b> LUZ DE LUNA	<b>324</b> Sin Lámpara
	<b>327</b> PROYECTORES .....	<b>328</b> Estacas
	<b>339</b> SUMERGIBLES	<b>332</b> Reflectores
	<b>341</b> EMPOTRADOS EN PISO .....	<b>342</b> Led
		<b>345</b> Sin Lámpara
	<b>346</b> LUZ DE CORTESÍA .....	<b>346</b> Zona Costera
		<b>347</b> Led
<b>351</b> INDUSTRIAL/ SUB-URUBANO .....	<b>353</b> ARBOTANTE .....	<b>354</b> Sub-Urbano
	<b>357</b> PUNTA DE POSTE .....	<b>358</b> Fococelda
<b>361</b> EMERGENCIA .....	<b>362</b> RECARGABLE .....	<b>362</b> Lineal
		<b>363</b> Muro
		<b>363</b> Plafón
		<b>363</b> A19
	<b>365</b> LINTERNAS .....	<b>366</b> Recargable
		<b>367</b> Requiere Baterías
<b>372</b> ACENTO .....	<b>372</b> MR11 - MR16	
	<b>374</b> GU10	
	<b>375</b> AMPOLLETAS	
	<b>377</b> AR111	
	<b>377</b> JDR	
	<b>378</b> PAR 20	
	<b>379</b> PAR 30	
	<b>380</b> PAR 38	
<b>381</b> LUZ GENERAL .....		<b>381</b> VELAS
		<b>382</b> GLOBOS
		<b>383</b> A19
		<b>385</b> CIRCULAR
		<b>386</b> ALTA PONTENCIA
		<b>389</b> TUBO T8
		<b>390</b> TUBO T5
<b>392</b> FILAMENTO .....	<b>392</b> A19	
	<b>395</b> GLOBOS	
	<b>397</b> VELAS	
	<b>399</b> DECORATIVO	
	<b>406</b> TUBULAR	
<b>407</b> DECORATIVO .....	<b>407</b> LED	
<b>409</b> INCANDESCENTE		
	<b>410</b> LUZ DE LUNA .....	<b>410</b> Mr16
		<b>410</b> Gu10
		<b>410</b> Pares
<b>410</b> COLORS .....	<b>411</b> MR16	
	<b>411</b> GU10	
	<b>411</b> BALA	
	<b>412</b> DECORATIVO	
	<b>412</b> PARES	
	<b>412</b> ANTI MOSQUITO	
<b>413</b> FLUORESCENTES .....	<b>413</b> ESPIRAL	
<b>413</b> TRANSFORMADOR		

# ¿CÓMO LEER EL CATÁLOGO?

**tecnolite**<sup>®</sup>  
LA LUZ ES TUYA

C 2 5

## 1 FOTOGRAFÍA DEL PRODUCTO



## 2 IMAGEN PRODUCTO APLICADO (SUGERENCIA)



## 3 CARACTERÍSTICAS DEL PRODUCTO

CÓDIGO DEL PRODUCTO

NOMBRE

NINFA

**YDLED-101/30/B**

● Luz cálida brillante  
3 000 K

Blanco

POTENCIA: 6.5 W

LUMENS: 380 lm

IP: 44

VOLTS: 100-240 V ~

Vida útil: 25 000 h IRC: 80 Ángulo: 24°

Tipo de lámpara: LED Integrado

Corte de empotramiento: 75 mm

Atenuable: No

FICHA TÉCNICA  
(Especificaciones del producto)

IDENTIFICADOR DE PRODUCTO NUEVO

NUEVO

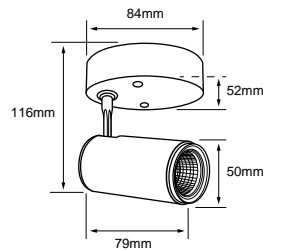

DIAGRAMA

## 4 PESTAÑA IDENTIFICADORA

COMERCIAL · EMPOTRADOS · AGENTO

FAMILIA

SUBFAMILIA

SECCIÓN

INTERIOR

**127**

NÚMERO DE PÁGINA

## 5 VIDEO TIPS



# LED PARA LA CORRECTA ILUMINACIÓN

## • LUMENS (lm) Flujo luminoso

Indica la cantidad total de luz emitida por la fuente luminosa, sin importar la dirección en la que está proyectada.

## • EFICIENCIA LUMÍNICA (lm/W)

Es la relación entre la cantidad de luz que produce una fuente y la energía que consume para producirla. Es decir, la relación Lumen / Watts.

La iluminación LED es más eficiente, porque consume menos electricidad (watts) para producir la luz (lumen).

## • LUX (lx) Iluminancia

Indica la cantidad de luz proyectada sobre una superficie ( $lx=lm/m^2$ ). Permite cuantificar la cantidad total de luz visible y la intensidad de la iluminación sobre una superficie.

Es importante tener en cuenta la orientación de la Fuente de luz y la distancia a la superficie; no distingue un número de Fuentes de luz, ni el color, ni la forma.

## • CANDELAS (cd) Intensidad luminosa

Indica la intensidad luminosa, equivale a medir la cantidad de luz en una dirección concreta relacionada con el ángulo de apertura.

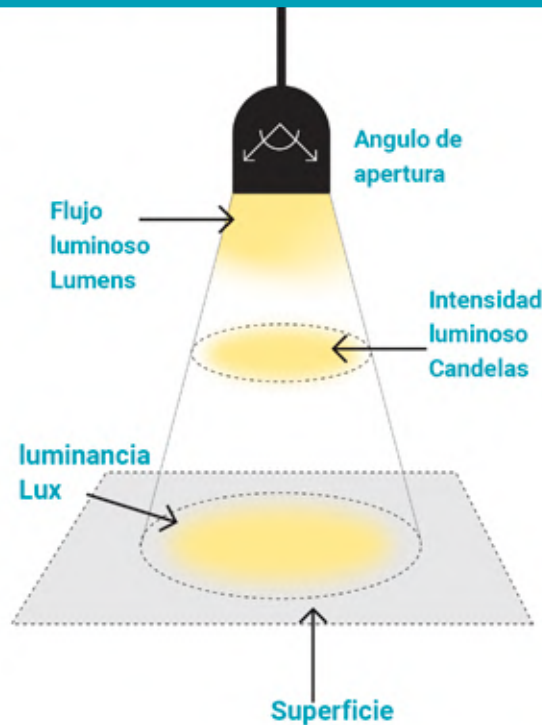

## BENEFICIOS DE LOS LED

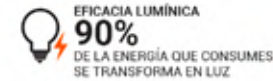
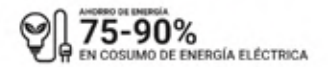

## EQUIVALENCIA LED

### LUMENS / WATTS

LUMENS (lm) FLUJO LUMINOSO	WATTS CONSUMO DE ENERGÍA
80-90	1 w
230-270	3 w
400-450	5 w
500-560	6 w
800-900	10 w
940-1080	12 w
1200-1350	15 w
1600-1800	20 w
4800-5200	60 w
6000-8000	90 w
9200-10080	120 w
12000-13500	150 w
13800-14400	160 w

## NOM-025-STPS-2008

Rige los lineamientos básicos para la iluminación de sitios de trabajo

TAREA VISUAL DEL PUESTO DE TRABAJO	ÁREA DE TRABAJO	NIVELES MÍNIMOS DE ILUMINACIÓN (LUXES)
<b>En exterior:</b> distinguir el área de tránsito, desplazarse caminando, vigilancia, movimiento de vehículos.	<b>Exteriores generales:</b> patios y estacionamientos	20
<b>En interiores:</b> distinguir el área de tránsito, desplazarse caminando, vigilancia, movimiento de vehículos.	<b>Interiores generales:</b> almacenes de poco movimiento, pasillos, escaleras, estacionamientos cubiertos, labores en minas subterráneas, iluminación de emergencia.	50
<b>En interiores.</b>	<b>Áreas de circulación y pasillos:</b> salas de espera, salas de descanso, cuartos de almacén, plataformas, cuartos de calderas.	100
<b>Requerimiento visual simple:</b> inspección visual, recuento de piezas, trabajo en banco y máquina.	<b>Servicios al personal:</b> almacenaje rudo, recepción y despachos, cassetas de vigilancia, cuartos de compresores y paillería.	200
<b>Distinción moderada de detalles:</b> ensamble simple, trabajo medio en banco y máquina, inspección simple, empaque y trabajos de oficina.	<b>Talleres:</b> Áreas de empaque y ensamble, aulas y oficinas.	300
<b>Distinción clara de detalles:</b> maquinado y acabados delicados, ensamble de inspección moderadamente difícil, captura y procesamiento de información, manejo de instrumentos y equipo de laboratorio.	<b>Talleres de precisión:</b> salas de cómputo, áreas de dibujo, laboratorios.	500
<b>Distinción fina de detalles:</b> maquinado de precisión, ensamble e inspección de trabajos delicados, manejo de instrumentos y equipo de precisión, manejo de piezas pequeñas.	<b>Talleres de alta precisión:</b> de pintura y acabado de superficies y laboratorios de control de calidad.	750
<b>Alta exactitud en la distinción de detalles:</b> ensamble, proceso e inspección de piezas pequeñas y complejas, acabado de pulidos finos.	<b>Proceso:</b> Ensamble e inspección de piezas complejas y acabados con pulidos finos.	1000
Alto grado de especialización en la distinción de detalles.	<b>Proceso de gran exactitud Ejecución de tareas visuales:</b> - de bajo contraste y tamaño muy pequeño por periodos prolongados. - exactas y muy prolongadas, - muy especiales de extremadamente bajo contraste y tamaño pequeño.	2000

## LUXES ESPACIOS

100-300 lx  
500 lx  
150-200 lx  
220 lx  
100-200 lx  
100 lx

SALONES  
 DESPACHO  
 DORMITORIO INFANTIL  
 COCINA  
 BAÑOS  
 PASILLO

## LUXES ACTIVIDADES

100-300 LX  
500 LX  
150-200 LX  
220 LX  
100-200 LX

VER TELEVISIÓN  
 LEER  
 JUGAR  
 COCINAR  
 MAQUILLARSE

tecnolite®  
LA LUZ ES TUYA

# ÍNDICE POR CÓDIGO

CÓDIGO	PÁG	CÓDIGO	PÁG	CÓDIGO	PÁG
09A19LEDHE30MV200	383	10DA19LED40V	384	10YD101MVs	86
09A19LEDHE65MV200	383	10DA19LED65V	384	10YDC001MVB	79
09CTLLED8301aMV30NC	141	10DCIRLED65STPMV	385	10YDC002MVB	49
09CTLLED8301MV30NG	141	10DHLED206V30N	293	10YDLED025CCMVB	59
09CTLLED8301MV30NR	141	10DPAR30LED30V40	379	10YDLED026CCMVB	59
09CTLLED8302MV30B	141	10DPAR30LED65V40	379	10YDLEDHE016MV30B	58
09CTLLED8302MV30DN	141	10DPAR30LLED30V40	379	10YDLEDHE016MV30N	58
09CTLLED8302MV30ND	141	10DPTLLED371MV30GN	99	10YDLEDHE016MV40B	58
09EMA19LED30MV	363	10DPTLLED371MV40GN	99	10YDLEDHE016MV40N	58
09EMA19LED65MV	363	10DWLLED25VCD65AN	367	10YDLEDHE016MV65B	58
09HLED1153MV30N	286	10DYDLED010VSCCTB	64	10YDLEDHE016MV65N	58
09HLED1203MV30N	317	10DYDLED371MV30GN	96	10YDLEDHE432MVCCB	67
09HLED429MV30N	316	10DYDLED371MV40GN	96	10YDLEDHE432MVCCN	67
09HLED752MV30N	328	10DYSNLED371MV30GN	92	10YDR001MVB	79
09HLED923MV30N	286	10DYSNLED371MV40GN	92	10YDR002MVB	49
09PAR20LED30MV35	378	10FLCLED05MV30B	118	10YDR003MVB	79
09PAR20LED65MV35	378	10FLCLED05MV65B	118	10YSNLED009MV30B	102
09SMMR16LEDCCMV45	372	10FTLLED8212MV30N	256	10YSNLED009MV30N	102
09T8LED60MV65C	389	10FTLLED8213MV30N	297	10YSNLED010MV30B	102
09T8LED60MV65CT	389	10FTLLED8214MV30N	256	10YSNLED010MV30N	102
09TL1103MVS	217	10FTLLED8215MV30N	297	10YSNLED025MV30B	104
09TLLED2031MV30B	204	10HLED1161MV30N	284	10YSNLED025MV30N	104
09TLLED2031MV30N	204	10HLED1183MV30N	284	11CTLLED8367MV30C	145
09YDLED015MVCCB	66	10HLED1186MV30N	285	11HLED1055VCCG	285
09YDLED109MV30B	85	10HLED1205MV30N	317	11SOLLED39DC30G	263
09YDLED109MV30N	85	10HLED1206MV30N	317	11TLLED2032MV30B	204
09YDLED109MV65B	85	10HLED1208MV30N	317	11TLLED2032MV30N	204
09YDLED109MV65N	85	10HLED123MV30N	279	11YDLED3165MVBTCW	36
09YDLED430MV30B	69	10HLED124MV30N	290	11YDLED3165MVNTCW	36
09YDLED430MV40B	69	10HLED191MV30N	286	11YDLED432MV30N	68
09YDLED430MV65B	69	10HLED215MV30N	294	11YDLED432MV65N	68
09YDLED432MVBTCW	37	10HLED401MV30N	278	120ESLED730MV65S	358
09YDLED432MVNTCW	37	10HLED754MV30N	330	120EST236SLGR	239
09YDMLED001MV40B	68	10HLED762MV30N	330	120H849MVN	303
09YDMLED001MV40S	68	10HLED848MV30N	278	120PTL5030MVS	195
09YDMLED001MV65B	68	10HLED947V30G	289	120TL1805MVOP	214
09YDMLED001MV65S	68	10HLED950V30N	283	120TL1850MVS	214
09YSNLED017MV30B	100	10LQLEDM30MVN	333	120UFOLED65MVN	240
09YSNLED017MV30N	100	10LQLEDM65MVN	333	120YD4002MVB	75
09YSNLED017MV65B	100	10LQLEDY30MVN	335	120YD4002MVN	75
09YSNLED017MV65N	100	10LQLEDY65MVN	335	12CIRLED65MV	385
OSOLLED35DC18N	269	10PTLLED1010MV30N	191	12CTLLED011MV30B	140
100DRI24DCMVB	90	10PTLLED1010MV65N	191	12CTLLED011MV30N	140
100H1081MVG	301	10PTLLEDC1135V30BA	251	12CTLLED186MV30AT	147
100H1082MVG	301	10PTLLEDC1135V30BT	251	12CTLLED8369MV30CG	145
100H1083MVG	301	10PTLLEDC1135V30NA	251	12DA19LED30VC90	392
100H1084MVG	320	10PTLLEDC1135V30NT	251	12DA19LED65VC90	392
100H432MVN	301	10PTLLEDR1135V30BA	251	12DA19LED65VC90	392
100H433MVN	320	10PTLLEDR1135V30BT	251	12DA19LED65VC90	392
100LHLED65MV120B	387	10PTLLEDR1135V30NA	251	12DA19LEDFF30VC90	392
100LQLEDM30MVN	334	10PTLLEDR1135V30NT	251	12DA19LEDFF65VC90	392
100LQLEDM65MVN	334	10SOLLED135VCD65N	273	12DCTLLED176MV30B	150
100LQLEDT18MVN	332	10SOLLED32VCD65N	265	12DCTLLED176MV30N	150
100LQLEDY30MVN	336	10SOLLED34VCD65N	271	12DCTLLED700V30N	143
100LQLEDY65MVN	336	10TLLED102MV30S	211	12DCTLLEDSF77V30CH	146
100SOLLED131VCD65N	274	10TLLED2045MV30B	199	12DCTLLEDSF78V30CH	146
100TL1852MVB	214	10TLLED2045MV30N	199	12DHLED207V30N	293
100TL1852MVND	214	10TLLED2046MV30B	199	12DLFLED60SV30B	126
100UFOLED65MVN	241	10TLLED2046MV30N	199	12DLFLED60SV30N	126
100UFOLEDL65MVN	241	10TLLED2054MV30B	198	12DLFLED60SV40B	126
1080CTL8192MVN	154	10TLLED2054MV30N	198	12DLFLED60SV40N	126
10CTLLED8365MV30C	145	10TLLED2055MV30B	198	12DLFLED60SV65B	126
10CTLLED8366MV30CH	145	10TLLED2055MV30N	198	12DLFLED60SV65N	126
10DA19LED30V	384	10YD101MVB	86	12EMPTLLED65MVB	363



CÓDIGO	PÁG	CÓDIGO	PÁG	CÓDIGO	PÁG	CÓDIGO	PÁG	CÓDIGO	PÁG	CÓDIGO	PÁG	CÓDIGO	PÁG
24PTLLEDR65MVB	192	300LQLEDY65MVN	336	36FLCPLLED120MV40B	121	3SOLLEDD18VCD30G	263	4DC35LEDFTE12V27A	397	4TIRLEDRGBVCDBT2M	134	5HLED267MV30N	329
24PTLLEDR65MVN	192	30CTLLED185MV30AT	147	36FLCPLLED120MV65B	121	3SOLLEDD25VCD65N	368	4DC35LEDFTE27V27A	397	4YDLEDHE016MV30B	58	5HLED812CV30G	348
24TIRLEDC30MV5M	131	30CTLLED6129V30N	149	36FLCPLLED40MVS	121	3TL1101MVS	217	4DCTLLED5F89V30CH	146	4YDLEDHE016MV30N	58	5HLED812CV30N	348
24TIRLEDC40MV5M	131	30ELED520MV65B	355	36FLCPLLED65MVS	121	3TLLED2053MV30B	199	4DCTLLED5F90V30CH	146	4YDLEDHE016MV40B	58	5HLED952V30N	286
24TIRLEDC65MV5M	131	30HLED1215MV30G	296	36PTLLED1144CCMVS	185	3TLLED2053MV30N	199	4DEIC12LEDF27V	397	4YDLEDHE016MV40N	58	5HLED953V30N	316
24TIRLEDGBMVCTR5M	133	30HLED2500MV30N	323	36PTLLED1145CCMVB	184	3YDLED1064MV30B	50	4DEIC14LEDF27V	397	4YDLEDHE016MV65B	58	5MR16LED535TCW	33
24YDLED015MVCCB	66	30HLED764MV30N	330	36PTLLED1145CCMVN	184	3YDLED1064MV30N	50	4DEICLED30VC80	398	4YDLEDHE016MV65N	58	5MR16LEDV35TCRGNBW	33
24YDLED430MV30B	69	30LHLED65MV220	388	36PTLLED1148MVCCNM	186	3YDLED1065MV30B	50	4DEICLED30VC90	398	500LQLEDK65MVN	337	5MR16LEDV35TCRGNBW	33
24YDLED430MV65B	69	30LHLED65MV200	387	36SELED504MVCCCF	355	3YDLED1065MV30N	50	4DEICLED65VC80	398	50HLED1217MV30G	296	5SOLLED41DC30N	268
24YDLED430PMV30B	70	30LQLEDM30MVN	333	36SOLLED500VCD50N	267	3YDLED157MV30B	53	4DEICLED65VC90	398	50LFCLED1286MVCCB	231	5ST64LED360TCW	35
24YDLED430PMV65B	70	30LQLEDM65MVN	333	38LFCLED1542MV40S	233	3YDLED158MV30B	53	4DEICLEDFF30VC80	398	50LFCLED1286MVCCN	231	5ST64LEDFA360TCW	35
24YDLED431MV30B	73	30LQLEDY30MVN	335	38LFCLED2251MVCCTB	234	3YDLED3161MV30B	61	4DEICLEDFF30VC90	398	50LFCLED1286MVCCS	231	5TLLED158MV30N	204
24YDLED431MV65B	73	30LQLEDY65MVN	335	3CTLLED152MVBTCW	38	3YDLED3161MV30N	61	4DEICLEDFF65VC80	398	50LHLED65MV220	388	5TLLED8211MV30CR	207
24YDLED431PMV30B	74	30PTLLED015MVBTCW	39	3DA165LEDFC20VA	401	400LQLEDK65MVN	337	4DEICLEDFF65VC90	398	50LHLED65MV200	387	5YDLED025CCMVB	59
24YDLED431PMV65B	74	30SOLLED33VCD65N	271	3DA165LEDFC20VH	401	40BKLED40MVB	225	4DFFE12LEDF27V	397	50LQLEDM30MVN	333	5YDLED026CCMVB	59
25DPTLLED1149V30B	189	30TLLED602VCCCN	210	3DAXLEDFC20VA	400	40BKLED65MVB	225	4DFFE14LEDF27V	397	50LQLEDM65MVN	333	5YDLED1053DC30N	97
25DYLED021VCCTB	65	32DCTLLED205V30S	148	3DD125LEDFC20VA	400	40DLFCLED1002V40N	232	4DG125LEDF27V	396	50LQLED18MVN	332	5YDLED1054DC30N	97
25HLED2501MV30N	323	32ESTLED232V40ST	239	3DG125LEDFC20VA	405	40DLFCLED1282V40B	232	4DG125LEDFP20VA	405	50LQLEDY30MVN	335	5YDLED154MV65S	57
25PTLLED1141MVCCB	248	32ESTLED232V65ST	239	3DG125LEDFC20VAR	405	40DLFCLED1282V40N	232	4DG45LEDF30VC80	395	50LQLEDY65MVN	335	5YDLED157MV30B	53
25PTLLED1141MVCCN	248	32LHLED50MV360	386	3DG125LEDFC20VAS	405	40DLFCLED2205V40N	232	4DG45LEDF30VC90	395	50LVC880MVB	112	5YDLED158MV30B	53
27HLED1162V30G	282	32TLLED2281V40BL	227	3DG125LEDFC20VA	405	40DPANLED40MVB	224	4DG45LEDF65VC80	395	50LVC880MVN	112	5YSMLED071DC30N	88
28HLED413V30S	295	32TLLED2281V65BL	227	3DG200LEDFC20VA	401	40DPANLED65MVB	224	4DG45LEDF65VC90	395	50LVC881MVB	110	600LQLEDK65MVN	337
28HLED767LLAZMVG	326	32TIRLED30DC5M	132	3DG200LEDFC20VH	401	40HLED2502MV30N	323	4DG45LEDF30VC80	395	50LVC881MVND	110	60CTL0003MVOP	174
28HLED767LLVEMVG	326	33CTLLED168MV30B	148	3DG9LED30V300	375	40LFCLED1285MVCCB	230	4DG45LEDF30VC90	395	50LVC882MVB	111	60CTL0006MVOP	174
28SPAR38LEDCCMV36	379	33CTLLED168MV30D	148	3DG9LED30V300C	375	40LFCLED1285MVCCN	230	4DG45LEDF65VC80	395	50LVC882MVND	111	60CTL1000MVOP	173
2CTLMLLED072DC30N	88	33CTLLED175MV30N	150	3DG9LED30V300COB	375	40LFCLED1285MVCCS	230	4DG45LEDF65VC90	395	50PTLLED1146MVCCB	184	60CTL1300MVN	169
2CTLMLLED073DC30N	88	33LHLED50MV360	386	3DG9LED65V240	375	40LHLED65MV220	388	4DG80LEDF27VT	396	50PTLLED1146MVCCN	184	60CTL1704MVNOP	163
2DA19LEDFC20VA	393	34TIRLED65DC5M	132	3DG9LED65V300	375	40LHLED65MV200	387	4DG80LEDF30VC80	396	50PTLLED1147MVCCB	186	60CTL1705MVDC	159
2DA19LEDF20VA	393	35CTLLED013MV30B	140	3DG9LED65V300C	375	40PANLED120MV40TR	233	4DG80LEDF30VC90	396	50PTLLED1147MVCCN	186	60CTL1943MVN	172
2DA19LEDSFV27	399	35CTLLED013MV30N	140	3DG9LED65V300COB	375	40PANLED40MVB	224	4DG80LEDF65VC80	396	50PTLLED1147MVCCNM	186	60CTL1945MVN	172
2DFLLED281DCCCS	119	35DG125INFCE27VH	409	3DJCLED30V300	375	40PANLED65MVB	224	4DG80LEDF65VC90	396	50YD134VB	78	60CTL1947MVCN	165
2DG95LEDSFV27	399	35DG80INFTE27VH	409	3DS123LEDFC20VA	400	40PANLEDLMBBTCW	39	4DG9LED30V300COB	375	50YD134VS	78	60CTL3312MVCN	171
2DST64LEDSFV27	399	35DST45INFCE27VH	409	3DS170LEDFC20VA	400	40PANLEDMVBTCW	39	4DG9LED65V300COB	375	50YSN023MVB	94	60CTL3313MVMM	167
2DT30LEDFC20VA	406	35DST64INFCE27VH	409	3DST64LEDFC20VA	399	40SOLLED131VCD65N	274	4DGLLED15FL22VCT	403	50YSN023MVN	94	60CTL3313MVMRS	167
2EMLED20MV65B	362	35DT2817INFTE27VH	409	3DST64LEDF20VA	399	42FLCPLLED119V40B	120	4DP11LEDSFP20VRN	400	50YSN024MVB	94	60CTL6123MVBA	165
2FLCLED282DCCCS	119	35DT2821INFCE27VH	409	3DST64LEDSF20VA	399	42FLCPLLED119V65B	120	4DP12LEDSFP20VRN	400	50YSN024MVND	94	60CTL6127MVN	166
2G4LED30DC150	376	35DT2830INFTE27VH	409	3DST94LEDFC20VA	401	42LFC120LED50MVG	242	4DST21LEDF27VA	399	51ESLED506VCCN	355	60CTL6128MVN	166
2G9LED30MV150	376	35DT45INFCE27VH	409	3DT60LEDFC20VA	406	42LHLED50MV360	386	4DST64LEDFC27VH	399	5A19LEDFV200TCW	34	60CTL6130MVN	165
2G9LED30V300C	376	35DYLED022VCCTB	65	3DTIRSOLLEDCDC10	262	43CTLLED173MV30B	150	4DT10LEDF27VT	406	5A19LEDFV200TCW	34	60CTL7423MVCLU	162
2G9LED65V150	376	35SELED505VCCG	355	3DTIRSOLLEDCDC5	262	43CTLLED173MV30N	150	4DT60LEDSFP20VA	406	5A19LEDREPAM-2	412	60CTL7424MVCLU	162
2G9LED65V300C	376	35LHBGLED65MVN	240	3DTIRSOLLEDRGBDC5	262	45DLFCLED1003V40B	232	4DTIRSOLLEDRGBDC10	262	5CTLLED158MV30N	140	60CTL8001MVN	170
2HLED9220DC30B	350	35PTLLED1142MVCCB	248	3DTTLED10DCCCB	181	45LHLED50MV360	386	4DTIRLED12FL22VCT	403	5CTLLED8211MV30CR	138	60CTL8002MVN	170
2HLED925DC30B	350	35PTLLED1142MVCCN	248	3DTTLED10DCCCBA	181	45PANLED65MVS	226	4EMLED2H20MV65B	363	5CTLLED8213MV30CR	138	60CTL8062MVCL	176
2HLED939MV30N	342	35TIRLEDRGBVCDBT2M	133	3DTTLED10DCCCD	181	46SELED4006CCMVCF	354	4EMLED36MV65B	362	5CTLLED8304MV30BD	142	60CTL8172MVCA	161
2JCDLED30MV150	376	36CTLLED170MV30D	151	3DTTLED10DCCCN	181	47TIRLEDCCDC5M	132	4G12LEDC30VCFA	408	5CTLLED8304MV30ND	142	60CTL8173MVCA	161
2PTLLED1050DC30N	99	36CTLLED170MV30N	151	3DTTLED10DCCCP	181	48ALTVRGBWDCTCW	25	4G12LEDC30VCT	409	5CTLMLED072DC30N	88	60CTL8174MVCA	161
2PTLLED1051DC30N	99	36CTLLED171MV30B	148	3DTTLED12DCCCB	180	48CTLLED172MV30B	151	4G12LEDC30VOPB	408	5DTLED18FL22VCT	403	60CTL818MVDB	164
2PTLLED1052DC30N	99	36CTLLED171MV30D	148	3DTTLED12DCCCBA	180	48CTLLED172NV30N	151	4G12LEDC30VOPH	408	5DTTLED11DCCCB	179	60CTL8280MVDCA	159
2SOLLED22VCD30N	270	36DLFCLED150SV30B	125	3DTTLED12DCCCD	180	48DLFCLED180SV30B	125	4G12LED30VVRD	407	5DTTLED11DCCCBA	179	60CTL8280MVDCH	159
2SOLLED47DC27N	266	36DLFCLED150SV30N	125	3DTTLED12DCCCN	180	48DLFCLED180SV30N	125	4G12LED30VVRN	407	5DTTLED11DCCCD	179	60CTL8320MVCH	160
2SOLLED49DC27N	266	36DLFCLED150SV40B	125	3DTTLED12DCCP	180	48DLFCLED180SV40B	125	4G14LED30VVRB	407	5DTTLED11DCCCN	179	60CTL8320MVCT	160
2YDLED1050DC30N	50	36DLFCLED150SV40N	125	3DYDLED801V30B	51	48DLFCLED180SV40N	125	4G14LED30VVRD	407	5DTTLED11DCCCP	179	60CTL8322MVDCA	158
2YDLED1051DC30N	50	36DLFCLED150SV65B	125	3DYDLED801V30N	51	48DLFCLED180SV65B	125	4G14LED30VVRN	407	5EIC27LEDFV200TCW	34	60CTL8322MVNCH	158
2YDLED1052DC30N	50	36DLFCLED150SV65N	125	3ETLLED001MV30N	202	48DLFCLED180SV65N	125	4G25LEDFCRGB360TCW	35	5EIC27LEDFV200TCW	34	60CTL8323MVDCA	158
2YDLED1053DC30N	97	36DLPTLED1141MVCCN	182	3ETLLED002MV30N	202	48TLLED3280V40BL	227	4HLED1158MV30N	277	5EMLED31MV65B	362	60CTL8323MVNCH	158
2YDLED1054DC30N	97	36DTIRLEDRCRGMV10	133	3FLCLED282DCCCS	119	48TLLED3280V65BL	227	4LEDT30V	408	5FFE27LEDFV200TCW	34	60CTL8324MVDCA	158
2YDLED1094MV30B	52	36ESTLED236MV40GR	239	3G9LEDV360TCW	33	48TLLED3282V40BL	228	4PS13LED30VVRB	407	5FFE27LEDFV200TCW	34	60CTL8324MVNCH	158
2YDLED1094MV30N	52	36ESTLED236MV65GR	239	3HLED1165MV30N	349	48TLLED3282V65BL	228	4PS13LED30VVRD	407	5FLALED27MVB	412	60CTL8325MVCR	160
2YSMLED070DC30N	88	36ESTLED237V40B	238	3HLED1166MV30N	349	4DA19LEDF30VC90	392	4PS13LED30VVRN	407	5FLCLED282DCCCS	119	60CTL8326MVDRC	160
2YSMLED071DC30N	88	36ESTLED237V65B	238	3HLED768DC30N	328	4DA19LEDF65VC90	392	4ST64LEDFCRGB360TC	35	5G25LEDF360TCW	35	60CTL8350MVCB	163
300CTL8405MVCT	155	36ESTLED238MV40G	238	3HLED769DC30N	328	4DA19LEDFB30VC90	392	4T10LED30VB	408	5G25LEDF360TCW	35	60CTL8360MVCH	156
300LQLEDM30MVN	334	36ESTLED238MV65G	238	3HLED918MV30N	286	4DA19LEDFB65VC90	392	4T10LED30VN	408	5GU10LEDMV35TCW	33	60CTL8361MVCH	156
300LQLEDM65MVN	334	36FLCPLLED119V40B	120	3MR11LED30V38	372	4DA19LEDF30VC90	392	4T13LED30VCFB	408	5GU10LEDV35TCRGNBW	33	60CTL8370MVNCA	157
300LQLEDY30MVN	336	36FLCPLLED119V65B	120	3SOLLED17VCD65N	264	4DA19LEDF65VC90	392	4T13LED30VNB	408	5GU10LEDV35TCRGNBW	33	60DR124DCMVB	90

CÓDIGO	PÁG	CÓDIGO	PÁG	CÓDIGO	PÁG	CÓDIGO	PÁG	CÓDIGO	PÁG	CÓDIGO	PÁG		
60ESLED730MV65S	358	60YDC1067MVB	77	6PTLLEDC30MVN	193	7YDLED155MV30D	55	8PAR30LED30MV25	379	CTL-7432/B	168	FTL-6002D/B	314
60FTL3429MVN	309	60YDC1069MVB	77	6PTLLEDC65MVB	193	7YDLED155MV30N	55	8PAR30LED65MV25	379	CTL-7432/N	168	FTL-6002D/N	314
60FTL3433MVCA	257	60YDR1068MVB	77	6PTLLEDC65MVN	193	7YDLED155MV30S	55	8PTLLED259MV30B	101	CTL-8052/OP	174	FTL-6003/N	258
60FTL3434MVCA	310	60YS390MVB	94	6PTLLEDR30MVB	192	7YDLED155MV65B	55	8PTLLED259MV30N	101	CTL-8070/S	176	FTL-6005D/BA	313
60FTL3435VN	309	60YS390MVN	94	6PTLLEDR30MVN	192	7YDLED155MV65N	55	8SOLLED135VCD65N	273	CTL-8100/S	175	FTL-7055/B	314
60FTL8203MVB	306	60YS391MVB	108	6PTLLEDR65MVB	192	7YDLED156MV30B	55	8SOLLED31VCD65N	265	CTLLED-005/30/N	143	FTL-7055/N	314
60FTL8203MVN	306	60YS391MVN	108	6PTLLEDR65MVN	192	7YDLED156MV30N	55	8SOLLED40DC30N	264	CTLLED-152/30/B	144	FTL-7355/B	314
60FTL8204MVB	306	60YSN368LMVB	109	6SOLLED30VCD65B	263	7YDLED156MV65B	55	8SOLLED48DC30N	264	CTLLED-152/30/N	144	FTL-7355/CF	314
60FTL8204MVN	306	60YSN368LMVN	109	6SOLLED30VCD65N	263	7YDLED156MV65N	55	8T5LED60V40C	390	DBEXT7SVCDTCW	21	FTL-7355/N	314
60FTLP3432MVCA	307	60YSN368LMVS	109	6TL1102MVS	217	7YDLED157MV30B	53	8T5LED60V65C	390	EIC27D-LEDF001/27	397	FTL-7356/B	258
60H1056MVN	309	60YSN378LMVB	109	6TLLED187MV30AT	209	7YDLED158MV30B	53	8TLLED159V30CRT	209	EICE12-LED/4W/30	381	FTL-7356/CF	258
60H1057MVN	257	60YSN378LMVS	109	6TLLED2026MV30N	207	7YDLED3163MV30B	61	8TLLED410MVCCN	212	EICE12-LED/4W/65	381	FTL-7356/N	258
60H1058MVN	309	60YSN4010MVB	108	6YDLED3162MV30B	61	7YDLED3163MV30N	61	8YDLED1095MV30B	52	EICE14-LED/4W/30	381	FTL-8202/N	306
60H1059MVN	319	60YSN4020MVB	108	6YDLED3162MV30N	61	7YSNLED005MV30B	93	8YDLED1095MV30N	52	EICE14-LED/4W/65	381	FTL-LED/002/11W/N	300
60H3429MVN	321	60YSN4024MVB	108	6YDLED3162MVTWCW	36	7YSNLED005MV30N	93	8YDLED1500EPMV30BL	72	EICE27-LED/4W/30	381	FTL-LED/007/30/N	299
60LPT1184MVN	182	60YSN4024MVN	108	6YDLED430MV30B	69	7YSNLED012MVTWCW	38	8YDLED1500EPMV65BL	72	EICE27-LED/4W/65	381	FTL-LED/008/30/N	299
60LPT1186MVMA	182	65LHBGLED65MVN	240	6YDLED430MV40B	69	7YSNLED012MVTWCW	38	8YSNLED3166MV30BN	101	EICMD-LED/6W/30	381	G45D-LEDF/001/27	395
60LPT1186MVS	182	6A19LEDHE30MV200	383	6YDLED430MV65B	69	800LQLEDK65MVN	337	90YS395MVB	95	EICMD-LED/6W/65	381	G45D-LEDF/001/27F	395
60LVC201MVS	113	6A19LEDHE65MV200	383	6YDLED430PMV30B	70	80FLCPLD117MV40B	120	90YS395MVN	95	ES-LED/501/G	355	G45E12-LED/4W/30	382
60LVC202MVOP	216	6DA19LEDF30VC90	392	6YDLED430PMV40B	70	80FLCPLD117MV65B	120	90YS399MVB	95	ESLED-4002/F	354	G45E12-LED/4W/65	382
60LVC301MVS	109	6DA19LEDF65VC90	392	6YDLED430PMV65B	70	80LHBGLED65MVN	240	90YS399MVN	95	ESLED-6500/ST	355	G45E14-LED/4W/30	382
60LVC601MVS	114	6DA19LEDFB30VC90	392	6YDLED431MV30B	73	80SOLLED131VCD65N	274	90YSA00MVB	109	ETLLED-001/30/B	202	G45E14-LED/4W/65	382
60LVC7201MVS	114	6DA19LEDFB65VC90	392	6YDLED431MV65B	73	8A19LEDMV200TCRWB	34	90YSA00MVN	109	ETLLED-002/30/B	202	G45E27-LED/4W/30	382
60LVC901MVS	113	6DA19LEDF30VC90	392	6YDLED431PMV30B	74	8CTLLED159V30CR	139	A19D-LEDF/001/27	393	EXND-LED/001/30	372	G45E27-LED/4W/65	382
60PANLED65MVS	226	6DA19LEDF65VC90	392	6YDLED431PMV65B	74	8CTLLED174MV30B	144	A19D-LEDF/002/27	393	EXNL-LED/001/30	372	G45LED/02/30	376
60PTL0005MVS	196	6DCLED16FL22VCT	403	6YDLEDHE016MV30B	58	8CTLLED174MV30N	144	A19-LED/005/30	384	EXN-SMDLED/3W/30	372	G9D-LED/3W/30	375
60SOCK044MVE27N	177	6DG9LED30V360	375	6YDLEDHE016MV30N	58	8CTLLED1951MV30CRN	149	A19-LED/005/65	384	EXN-SMDLED/3W/65	372	G9-LED/2.5W/30	376
60SOCK055MVE27HA	177	6DGLD13FL22VCT	403	6YDLEDHE016MV40B	58	8CTLLED209V30NCT	143	A19-LED/007/30	383	FC-LEDRL/004/30	187	GU10D-LED/001/30	374
60SOCK106MVE27N	177	6DGLD14FL22VCT	403	6YDLEDHE016MV40N	58	8CTLLED8304MV30BD	142	A19-LED/007/65	383	FC-LEDRL/004/30/B	187	GU10-LED/3W/30H	374
60SOCK110MVE27HA	177	6DGLD17FL22VCT	403	6YDLEDHE016MV65B	58	8CTLLED8304MV30ND	142	A19-LED/010/30	383	FC-LEDRL/004/30/R	187	GU10-LED/3W/65H	374
60SOCK111MVE27HA	177	6DPTLLED371MV30GN	99	6YDLEDHE016MV65N	58	8DA19LEDF30VC80	394	A19-LED/010/65	383	FC-LEDRL/004/30/S	187	GU10-LED/5.5W/30	374
60SOCK112MVE270	177	6DPTLLED371MV40GN	99	720CTL8192MVN	154	8DA19LEDF30VC90	394	A19-LED/012/30	383	FC-LEDRL/004/65	187	GU10-LED/5.5W/65	374
60SOCK113MVE27S	177	6DTLLED2056MV30B	198	75YS397MVB	95	8DA19LEDF65VC80	394	A19-LED/012/65	383	FC-LEDRL/004/65/B	187	GU10L-LED/001/30	374
60SOCK114MVE27N	177	6DTLLED2056MV30N	198	75YS397MVN	95	8DA19LEDF65VC90	394	A19SB-LED/001/30	383	FC-LEDRL/004/65/R	187	GU10L-LED/001/65	374
60SOCK115MVE27S	177	6DYDLED371MV30GN	96	75YS398MVB	109	8DA19LEDF30VC80	394	A40PANLED	224	FC-LEDRL/004/65/S	187	GU10-SMDLED/3W/30	374
60SOLLED131VCD65N	274	6DYDLED371MV40GN	96	75YS398MVN	109	8DA19LEDF30VC90	394	ACA3P8M1	132	FFE27D-LEDF001/27	397	GU10-SMDLED/3W/65	374
60TIRLEDGRNBDCWCW	41	6DYSNLED371MV30GN	92	78TIRLED30DC5M	132	8DA19LEDF65VC80	394	ACA3P8M2	132	FLCLED-01/4W/40	117	GU10-SMDLED/3WRGB	411
60TL1011MVCO	219	6DYSNLED371MV40GN	92	79TIRLED65DC5M	132	8DA19LEDF65VC90	394	ACB2P8M	132	FLCLED-02/7W/40	117	H-1070/AN	304
60TL1705MVDCT	215	6EICDLED30MV180	381	7A19LEDF27V360	393	8DTLLED409MV30NR	200	ACB3P8M	132	FLCLED-03/14W/40	117	H-1070/S	304
60TL1770MVS	219	6EICDLED65MV180	381	7A19LEDF65V360	393	8FTLLED015MV30N	298	ACOA2P10M1	132	FLCLED-04/20W/40	117	H-1075/AN	304
60TL1820MVS	216	6EMLED90MV65B	362	7A19LEDMV200TCW	34	8FTLLED016MV30N	298	ACOA2P10M2	132	FLCP-LED/002/65/B	122	H-1075/S	304
60TL1860MVOP	218	6FTLLED011V30N	299	7CTLLED409MV30NR	139	8FTLLED8210MV30N	297	ACOA2P8M1	132	FLCP-LED/002/B	122	H-1151/AN	303
60TL1870MVOP	217	6FTLLED012V30N	255	7DPAR20LED30V40	378	8FTLLED8211MV30N	256	ACOA2P8M2	132	FLCP-LED/003/65/B	122	H-1200/S	303
60TL1875MVOP	218	6GU10LEDAMV35	410	7EMLED45MV65B	362	8FTLLED8220MV30CN	255	ACOB2P10M	132	FTL-3000/BA	312	H-410/N	322
60TL1890MVOP	217	6GU10LEDLLAZMV35	410	7FLCLED02MVCCTB	116	8G95LED30MV220	382	ADLFCLDCCAB	126	FTL-3200/BA	312	H-410/S	322
60TL3500MVS	216	6GU10LEDDLLEV35	410	7G90LEDFT27VH	405	8G95LED65MV220	382	ADLFCLDCCAN	126	FTL-3300/BA	312	H-414/S	321
60TL4001MVN	213	6GU10LLED40MV36	374	7HLED267MV30N	329	8HLED1168V30G	316	ADLFCLDCHB	126	FTL-3330/BA	311	H-425/S	321
60TL4002MVD	213	6HLED1159MV30N	277	7LVCLD005MV30B	104	8HLED1180MV30N	284	ADLFCLDCHN	126	FTL-3340/BA	311	H-430/S	321
60TL4002MVN	213	6HLED1167MV30N	289	7LVCLD005MV30N	104	8HLED1181MV30N	284	ADLFCLDCLB	126	FTL-3420/S	311	H-450/S	321
60TL6020MVOP	219	6HLED423MV30N	291	7SOLLED19VCD30G	263	8HLED1184MV30N	285	ADLFCLDCLN	126	FTL-3421/N	310	H-500/V	340
60TL8321MVDCT	215	6HLED428MV30N	277	7YDLED1093MV30B	51	8HLED1195MV30N	283	ADLFCLDCCSB	126	FTL-3422/N	312	H-505/N	340
60TL8321MVNCT	215	6HLED757V30G	330	7YDLED114MV30B	56	8HLED1948MV30N	287	ADLFCLDCCSN	126	FTL-3423/BA	310	H-510/S	340
60TL8350MVCB	216	6HLED941MV30N	349	7YDLED114MV30BD	56	8HLED1949MV30N	287	ALFCLD1286B	231	FTL-3426/BA	257	H-520/36W/CONTROL	340
60TL8370MVNCA	215	6HLED951MV30N	288	7YDLED114MV30BP	56	8HLED208V30N	294	ALFCLD1286N	231	FTL-3800/BA	312	H-520/3W/30	340
60TL8520MVS	220	6LVCLD891MV30B	107	7YDLED114MV30N	56	8HLED376MV30N	283	ALFCLD1286S	231	FTL-3801/BA	258	H-520/3W/RGB	340
60TLLED2044MV30BD	200	6LVCLD894MV30B	105	7YDLED114MV30ND	56	8HLED753MV30N	328	ALFCLD005MV30N	234	FTL-4000/BA	313	H-600/S	345
60TLLED2044MV30ND	200	6LVCLD894MV30N	105	7YDLED114MV30NP	56	8HLED807CV30G	348	CAMEXSOL4VCDTCW	24	FTL-4001/BA	258	H-605/N	345
60YD221MVB	82	6MR16LEDAMV35	410	7YDLED114MV65B	56	8HLED807CV30N	348	CAMEXT11TVDT	24	FTL-4100/BA	312	H-605/S	345
60YD221MVN	82	6MR16LEDDLAZMV35	410	7YDLED114MV65BD	56	8HLED954MV30N	283	CAMEXTF5SMTWCW	24	FTL-4101/BA	258	H-615/NG	345
60YD4001MVB	75	6MR16LEDDLLEV35	410	7YDLED114MV65BP	56	8HLED955MV30N	298	CAMEXTF8SMTWCW	22	FTL-4110/BA	311	H-625/NG	345
60YD4001MVN	75	6MR16LLED40MV36	373	7YDLED114MV65N	56	8HLED956MV30N	298	CAMS6SVCDTCW	22	FTL-6000/BA	313	H-625/S	345
60YD4027MVB	77	6PAR20LED30MV25	378	7YDLED114MV65ND	56	8HLED957MV30N	298	CICEPL08VCDTCW	20	FTL-6002/B	313	H-651/S	345
60YD4027MVN	77	6PAR20LED65MV25	378	7YDLED114MV65NP	56	8HLED958V30N	316	CIE202VCDTCW-BD	20	FTL-6002/CF	313	H-715/NG	331
60YD455MVBN	49	6PTLLEDC30MVB	193	7YDLED155MV30B	55	8HLED959MV30N	297	CTL-7430/S	175	FTL-6002/N	313	H-725/NG	331

CÓDIGO	PÁG	CÓDIGO	PÁG	CÓDIGO	PÁG	CÓDIGO	PÁG	CÓDIGO	PÁG		
H-750/V	331	HLED-844/30/CR	295	PTL-1900/S	195	TLLED-100/5W/30CR	211	YD-224/CE	83	YDMLED-1508/30/ST	71
H-750-V/N	331	HLED-845/30/CR	295	PTL-1925/S	195	TLLED-119/S	212	YD-225/CE	83	YDMLED-1508/65/BL	71
H-780/CF	331	HLED-847/30/G	279	PTL-1940/N	195	TLLED-2030/S	200	YD-287/B	79	YDMLED-1508/65/ST	71
H-790/CF	331	HLED-903/B	346	PTL-1950/S	196	TLLED-2042/B	200	YD-330/B	81	YS-100/B	95
H-800/B	304	HLED-905/S	350	PTL-5025/M	196	TLLED-2051/N	198	YD-330/C	81	YS-100/N	95
H-800/S	304	HLED-907/30/G	347	PTL-5050/S	195	TLLED-401/5.5W/30B	208	YD-330/CR	81	YS-100/S	95
H-810/B	304	HLED-910/S	350	PTL-7080/S	195	TLLED-402/7W/30B	212	YD-330/LA	81	YS-200/B	95
H-810/S	304	HLED-916/30/G	347	PTL-8520/S	196	TLLED-405/10W/30B	208	YD-330/N	81	YS-200/N	95
H-820/CF	322	HLED-920/N	350	PTLELED/004/65/B	194	TLLED-407/30/N	207	YD-330/O	81	YS-200/S	95
H-820/V	322	HLED-921/N	286	PTLLED/012/30	190	TLLED-500/6W/CR	207	YD-330/S	81	YS-I/B	95
H-945/B	303	HLED-921/S	286	PTLLED/012/65	190	TLLED-600/B	210	YD-339/B	79	YS-I/N	95
H-945/S	303	HLED-930/B	350	PTLLED-005/30/N	189	TRA-50	413	YD-341/B	80	YS-I/S	95
HEL-100W/65	413	HLED-940/1W/30/S	343	PTLLED-01RD/12W/30	190	TSWI1MVBTCW	31	YD-341/N	80	YS-L/B	95
HEL-100W/65-220	413	HLED-941/30/B	349	PTLLED-01RD/12W/65	190	TSWI1MVBTCWSN	31	YD-345/B	80	YS-L/N	95
HEL-13W/27-T2	413	HLED-960/S	344	PTLLED-01RD/15W/30	190	TSWI1MVNTCW	31	YD-345/M	80	YS-L/S	95
HEL-13W/65-T2	413	HLED-961/30	343	PTLLED-01RD/15W/65	190	TSWI1MVNTCWSN	31	YD-345/N	80	YSM100DN	89
HEL-15W/65-T2	413	JCDD-LED/3W/30	376	PTLLED-01RD/9W/30	190	TSWI1SPMVBTCW	28	YD-345/O	80	YSM100N	89
HEL-20W/65-T2	413	JDR-LED/6W/30	377	PTLLED-01RD/9W/65	190	TSWI1SPMVNTCW	28	YD-345/S	80	YSM200DN	89
HEL-20W/BLB	413	JDR-LED/6W/65	377	PTLLED-1010/30	191	TSWI1VCDBTCW	32	YD-360/B	80	YSM200N	89
HEL-23W/65-T2	413	JINGMVTCW	21	PTLLED-1010/65	191	TSWI1VCDNTCW	32	YD-360/N	80	YSMCADN	90
HEL-26W/65-T2	413	JINGUSBVCDTCW	21	PTLLED-1015/65	191	TSWI2MVBTCW	31	YD-360/S	80	YSMCAN	89
HEL-65W/65	413	KITA19CCTTCW3P	18	PTLLED-1020/30	191	TSWI2MVBTCWSN	31	YD-440	49	YSMCAS	89
HFV-750/N	331	KITA19GBTCW3P	18	PTLLED-1020/65	191	TSWI2MVNTCW	31	YD-441	49	YSMCEIN	90
HFV-750-V/N	331	KITASEGTCW	18	PTLLED-1110/40/B	248	TSWI2MVNTCWSN	31	YD-500-1/B	76	YSMCEN	90
HFV-820/N	322	LEDM-001/30	385	PTLLED-1110/65/B	248	TSWI2SPMVBTCW	28	YD-500-3/B	76	YSMGIN	89
HLED-003/N/30	318	LEDM-001/40	385	PTLLED-1120/40/B	248	TSWI2SPMVNTCW	28	YD-515/B	80	YSMUMN	90
HLED-004/N/30	318	LEDM-001/65	385	PTLLED-1120/65/B	248	TSWI2TPP05MVBTCW	28	YD-515/S	80	YSN-367L/B	94
HLED-1051/30/G	287	LHBM-LED/30/65	386	PTLLEDC-006/40/B	194	TSWI2VCDBTCW	32	YD-525/S	83	YSN-367L/N	94
HLED-1052/30/G	287	LHBM-LED/50/65	386	PTLLEDD-R/002/40/B	190	TSWI2VCDNTCW	32	YD-600/AL	83	YSN-367L/S	94
HLED-1105/S	295	LT120143G	368	SIRH1VCDTCW	19	TSWI3MVBTCW	31	YD-610/AL	83	YSNLED-007/30/B	103
HLED-1152/G	288	LT150204N	366	SLLED-11	300	TSWI3MVBTCWSN	31	YD-620/AL	83	YSNLED-007/30/N	103
HLED-117/30/N	279	LT180136NA	366	SM03WVCDBTCW	19	TSWI3MVNTCW	31	YD-700-1/N	76	YSNLED-012/B	93
HLED-1170/S	287	LT180174NA	366	SOLPAN3TC	24	TSWI3MVNTCWSN	31	YD-700-2/N	76	YSNLED-012/N	93
HLED-1178/30/G	285	LT220228NA	366	SP203MVBTCW	26	TSWI3VCDBTCW	32	YD-700-3/N	76	YSNLED-013/B	93
HLED-201/N	294	LT40140NA	366	SPJ11MVBTCW	26	TSWI3VCDNTCW	32	YD-905/B	79	YSNLED-013/N	93
HLED-202/30/N	293	LT80190NA	366	SPMCJ9MVBNTCW	26	TSWIM1MVBTCW	30	YD-905/S	79	YSNLED-367/B	93
HLED-204/7W/30/S	318	LT8075N	367	SW02WDVCDBTCW	19	TSWIM1MVBTCWSN	30	YDC-345/B	78	YSNLED-367/N	93
HLED-370/N	279	LT8086G-2C	368	T30LEDE27TORPEDOAM	411	TSWIM1MVNTCW	30	YDC-345/S	78	YSNLED-368/B	107
HLED-371/N	279	LT90200N	367	T5D120-LED/20W/30	390	TSWIM1MVNTCWSN	30	YDC-350/B	78	YSNLED-368/N	107
HLED-3W/S	343	MP16VCDTCW	25	T5D120-LED/20W/40	390	TSWIM2MVBTCW	30	YDC-350/S	78	YSNLED-368/S	107
HLED-401/7.5W/30/B	292	MR16D-LED/001/30	373	T5D120-LED/20W/65	390	TSWIM2MVBTCWSN	30	YDCLED-300/B	54		
HLED-402/7.5W/30/B	292	MR16-LED/3W/30H	373	T5D60-LED/10W/40	390	TSWIM2MVNTCW	30	YDCLED-305/B	54		
HLED-530/7.5W/30	340	MR16-LED/3W/65H	373	T5D60-LED/10W/65	390	TSWIM2MVNTCWSN	30	YDCLED-315/B	54		
HLED-530/7.5W/RGB	340	MR16-LED/5.5W/30	373	T8F-LED240/36/65	389	TSWIM3MVBTCW	30	YDCLED-315/S	54		
HLED-640/5W/S	344	MR16-LED/5.5W/65	373	T8T-LED240/36/65	389	TSWIM3MVBTCWSN	30	YDLED-101/08/30B	60		
HLED-645/2W/S	344	MR16L-LED/001/30	373	TDSW11MVBTCW	29	TSWIM3MVNTCW	30	YDLED-101/30/B	85		
HLED-646/3W/S	344	MR16L-LED/001/65	373	TDSW11MVNTCW	29	TSWIM3MVNTCWSN	30	YDLED-102/08/30B	60		
HLED-650/12W/30	344	MR16-SMDLED/2.3WAM	411	TDSWIM1MVBTCW	29	WS17US2MVBTCZ	27	YDLED-1500/30/BL	72		
HLED-650/6W/30	344	MR16-SMDLED/2.3WRO	411	TDSWIM1MVNTCW	29	WS17US2MVNTCZ	27	YDLED-1500/30/ST	72		
HLED-651/30	343	MR16-SMDLED/3W/30	373	TDSWIVCDBTCW	29	WSUS2UMVBTCW	27	YDLED-1500/65/BL	72		
HLED-653/30	343	MR16-SMDLED/3W/65	373	TDSWIVCDNTCW	29	YD-103/B	86	YDLED-1500/65/ST	72		
HLED-755/N	330	MR16-SMDLED/3WAZ	411	TL-1855/S	218	YD-103/S	86	YDLED-153/30/B	57		
HLED-761/S	295	MR16-SMDLED/3W/RGB	411	TL-1900/S	220	YD-120/B	78	YDLED-153/65/B	57		
HLED-801/B	346	MR16-SMDLED/3WVE	411	TL-2010/B	220	YD-1200/BL	84	YDLED-154/30/B	57		
HLED-801/G	346	MRT43VDTCW	25	TL-2021/B	218	YD-1200/ST	84	YDLED-154/65/B	57		
HLED-803/B	346	NVR4CVCDTCW	23	TL-2022/B	218	YD-140/B	84	YDLED-15RD/9W/40B	71		
HLED-803/G	346	PAN-LED/40/40/S	224	TL-2028/S	217	YD-140/S	84	YDLED-15RD/9W/40S	71		
HLED-804/B	346	PAN-LED/40/65/S	224	TL-4000/S	216	YD-145/S	78	YDLED-432/30	68		
HLED-804/G	346	PAN-LED/60/40/S	226	TL-5025/M	220	YD-220/B	82	YDLED-432/40	68		
HLED-810/6W/40	295	PAN-LED-L/45/40/S	226	TL-6150/S	216	YD-220/CR	82	YDLED-432/65	68		
HLED-840	280	PFT-6004-3/CF	324	TL-9350/S	218	YD-220/M	82	YDLED-810/30	60		
HLED-841	280	PFT-6004-3/N	324	TLFLED-1010/S	206	YD-220/N	82	YDLEDD-004/30	60		
HLED-842/30/G	280	PTL-1040/L	196	TLLED-100/10W/30CR	211	YD-220/O	82	YDLEDD-004/40	60		
HLED-843/30/G	280	PTL-1040/S	196	TLLED-100/15W/30CR	211	YD-220/S	82	YDMLED-1508/30/BL	71		

NOMBRE	PÁG
AACHEN II	284
AACHEN III	284
ABEBA	54
ABERDEEN	210
ABIYÁN	295
ABSOLUNO II	77
ABSOLUTNO I	337
ABSOLUTNO II	337
ABSOLUTNO III	337
ABSOLUTNO IV	337
ACAMAR III	48
ACANTHUS	279
ACARI	80
ACARI I	78
ACCESORIO LARISA	234
ACERRA	80
ACRUX	225
ADANA	344
ADELAIDE	54
ADHIL	363
ADRIA I	86
ADRIA II	86
AFFI	84
AGIKE	212
AGORA	169
AGORA II	169
AGORA III	169
AGRA	79
AHMEDABAD	49
AHMEDABAD I	49
AINALA I	66
AINALA II	66
AINALA III	66
AKABA	54
AKRIL I	147
AKRIL II	147
AKRIL III	147
AKRIL MURO I	209
AKRIL MURO III	209
AL MANAMA	279
AL MANAMA I	279
ALADFAR I	332
ALADFAR II	332
ALASIA I	77
ALASIA II	77
ALATRI	78
ALBA	78
ALCOR	55
ALDERAMI I	59
ALDERAMI II	59
ALDERAMI III	59
ALDERAMI IV	59

NOMBRE	PÁG
ALEZIO	82
ALFA	60
ALGEDI I	193
ALGEDI II	193
ALGEDI III	193
ALGEDI IV	193
ALGORA I	285
ALGORA II	285
ALICANTE	75
ALICANTE I	75
ALICANTE II	75
ALIOOTH	60
ALLEGRA	312
ALMACH	48
ALMODOVAR	322
ALNASI I	108
ALNASI II	108
ALNITA I	101
ALNITA II	101
ALNITAK I	101
ALNITAK II	101
ALNIYA I	104
ALORA I	318
ALPHECCA	283
ALPHER	165
ALPINO	321
ALSCIA I	50
ALSCIA II	50
ALSHAIN	77
ALTAIR I	60
ALTAIR II	60
ALTAMIRA	321
ALTAR ARBOTANTE	214
ALTER I	307
ALTER III	257
ALUDRA	143
ALYAD	232
AMADIO	108
AMANSI I	273
AMANSI II	273
AMANSI III	273
AMANSI IV	273
AMELIA	79
AMPUS	122
AMSTERDAM	321
ANADOLU	290
ANDORA	81
ANDROMEDA	293
ANDROMEDA II	293
ANDROMEDA III	293
ANELLI	149
ANGUSTA	83

NOMBRE	PÁG
ANKAA I	192
ANKAA II	192
ANKAA III	192
ANKAA IV	192
ANKARA	321
ANSER	187
ANSER I	187
ANSER II	187
ANSER III	187
ANSHAN	346
ANSHAN I	346
ANSHAN II	346
ANTEQUERA	322
ANTEQUERA I	322
ANTILAE	316
ANTLIA	293
ANTONELLA	310
ANYAMA	344
ANZIO	79
APRICA	80
AQUARIUS	306
ARBOREA	280
ARCO	76
ARCO I	76
ARCTURUS	330
ARIETIS	284
ARNEB I	170
ARNEB II	170
ARWADY	355
ASHLESHA	102
ASHLESHA I	102
ASPIDISKE	355
ASTEROPE	102
ASTEROPE I	102
ASTI	80
ATAKORA	303
ATENEA	161
ATHEBYNE	355
ATIK I	64
ATIK II	64
ATIK II SMART	37
ATIK III	64
ATIK IV	64
AUCKLAND	344
AUREAL	148
AURIGA	306
AURORA I	156
AURORA II	156
AUSTRAL	190
AUVA	168
AUVA III	168
AVIOR	346

NOMBRE	PÁG	NOMBRE	PÁG	NOMBRE	PÁG	NOMBRE	PÁG	NOMBRE	PÁG	NOMBRE	PÁG	NOMBRE	PÁG	NOMBRE	PÁG
AVOIR	94	BIANCA II	156	CAPELLA III	121	CONTROLADOR PARA LUMINARIO	340	DIONE I	163	FLASH SMART	33	GLEAM III	32	HIVE PTL II	99
AVOIR I	108	BILAR	331	CARTER	149	COPEINA	287	DIONE II	216	FLASH SMART RGB	33	GLEAM IV	29	HIVE PTL III	99
AWARE	19	BILAR I	331	CASPE I	350	COPEINA I	287	DISQUE I	298	FLAVUS	295	GLOAS I	167	HIVE YD I	96
AXOLO I	207	BILBAO	331	CASTELO I	350	COPERNICUS	264	DISQUE II	316	FLEGETONTE I	139	GLOAS II	167	HIVE YD II	96
AXOLO II	138	BILBAO I	331	CASTILLO	350	CORDELIA II	215	DIVALA I	205	FLEGETONTE II	139	GLOBE SMART A	35	HIVE YD III	96
AXOLO III	138	BILBAO III	331	CASTOR	299	CORONA I	274	DIVALA II	205	FLEX	40	GLOBE SMART RGB	35	HIVE YSN I	92
AZELFA	204	BILBAO IV	331	CEFEO	286	CORONA II	274	DIYA II	211	FLORENCIA	217	GLOBE SMART T	35	HIVE YSN II	92
AZMIDI II	224	BILBAU I	330	CEFEO II	286	CORONA III	274	DIYA III	211	FOCUS I	93	GLOW SMART	34	HIVE YSN III	92
BACCOLI	78	BILD I	210	CEIBO	150	CORONA IV	274	DOFIDA	242	FOCUS II	104	GOIANIA	214	HOGA	159
BACO	331	BILD II	210	CELAENO I	154	CREATOR I	31	DOMBA	120	FOGGIA	218	GOMEA	265	HOGGAR	291
BACO I	331	BITELLO	109	CELAENO II	154	CREATOR II	31	DOMUS I	224	FONTANA	207	GOMEISA I	213	HOMAM	158
BADALONA	324	BIXA	306	CERDEÑA	350	CREATOR III	31	DOMUS II	226	FORAMEN I	51	GOMEISA II	213	HORNA	271
BADESI	83	BOITE	283	CERDEÑA I	350	CREATOR IV	29	DOMUS II SMART	39	FORAMEN II	51	GOMEISA III	213	HOROLOGIUM	323
BAEK	267	BOLCA II	264	CERES	343	CREATOR M I	30	DOMUS III	226	FORAMEN IV	51	GRAS I	329	HUNA	162
BALLABIA	83	BOLHA	189	CERVANTES III	48	CREATOR M II	30	DOMUS IV	224	FORAMEN V	52	GRAS II	329	HUNOR II	347
BALME I	83	BOLOGNIA	114	CERVATES I	48	CREATOR M III	30	DOMUS IV SMART	39	FORAMEN VI	52	GRESSAN	216	HYADUM	279
BAMBERA	174	BOLOGNIA II	114	CETI	347	CREATOR M IV	29	DRACO	317	FORCE	26	GRUIS	208	HYGIEA	227
BAMIO	176	BONFIRE CIRCULAR	328	CHAIN II	368	CREATOR MSN I	30	DRACO II	317	FORDONS I	366	GUDJA	185	IBIZA	190
BAMIRA	174	BONFIRE SQUARE	328	CHALAWAN II	49	CREATOR MSN II	30	DRIVER 100	90	FORDONS II	366	GUMALA	198	IBIZA I	190
BAN	278	BOSONA	145	CHAMUK	182	CREATOR MSN III	30	DRIVER 200	90	FORIO I	220	GUNITE I	298	IBIZA II	190
BANDE CCT	130	BOYERO	93	CHECHIA	182	CREATOR SN I	31	DRIVER 60	90	FORLI	196	GUNITE II	298	ILIAKO	264
BANDE RGB	133	BREME	95	CHICAGO	340	CREATOR SN II	31	DUBHE II	233	FORLI I	220	HADEUS I	140	IMAI I	181
BANDE RGB II	133	BREME I	109	CHICAGO I	340	CREATOR SN III	31	EDULIS	295	FORNAX	323	HADEUS II	140	IMAI II	179
BANGO I	281	BRIGHT SMART F	34	CHIME	21	CRESIDA I	160	EFFLUX	27	FOSHAN	196	HALLEY	93	IMAI III	180
BANGO II	281	BRIGHT SMART T	34	CHORT	282	CRESIDA II	160	EGEON II	307	FRANCFORT	220	HALLEY I	93	INDOOR SMART STRIP	41
BANGO III	281	BRIGHTON IX	73	CHUBU I	209	CRUCIS	291	EIRENE	172	FRANZ	263	HALLEY I SMART	38	INDUS	93
BARATI	344	BRIGHTON VI	73	CHUBU II	209	CRUX	294	ELARA I	248	FREISING	200	HALLEY SMART	38	INDUS I	93
BARCELO	113	BRIGHTON VII	73	CINCEL	284	CRUX II	295	ELARA II	248	FREYRE I	211	HALLO IV	132	INDUS II	358
BARCELO I	113	BRIGHTON VIII	73	CINTU II	286	CUENCA	345	ELARA III	248	FREYRE II	211	HALLO V	132	INDUS III	358
BARI	78	BRUSELAS	114	CITALA	185	CUENCA I	345	ELBA	265	FREYRE III	211	HALLO VI	132	INTAN I	271
BARNARD	231	BRUSELAS I	114	CLARTE I	273	CUENCA III	345	ELISIUM I	79	FUJIAN	212	Halo Am	134	INTAN II	271
BAVENO	109	BUBUP	145	CLAUDIO	289	CUENCA IV	342	ELISIUM II	79	FULU I	155	Halo Az	134	INTENSITY	26
BEACON SMART	40	BUCARAMANGA IX	69	CLEEÍA	218	CUENCA V	342	ENCKE	295	FUMATURA I	146	HALO I	131	INTERCRUS	355
BEAM SMART	33	BUCARAMANGA VI	69	CLEEÍA II	218	CUJAM I	184	ENIF	83	FUMATURA II	146	HALO II	132	IOTA	51
BEAM SMART RGB	33	BUCARAMANGA VII	69	CLOCHE I	298	CUJAM II	184	ENIF I	83	FUMATURA III	146	HALO III	132	IRENA I	158
BEID I	93	BUCARAMANGA VII SMART	37	CLOCHE II	298	CYNARA	202	EPSILON	144	FUMATURA IV	146	Halo RGB	133	IRENA II	158
BEID II	104	BUCARAMANGA VIII	69	CLOCHE III	297	CYNARA II	202	EPSILON SMART	38	FURUD	282	Halo Ro	134	IRLANDA	195
BEJAR	113	BUCARAMANGA X	69	COCIBOLA I	185	CYNARO II	202	ESCALONA	340	FUYU	208	Halo Ve	134	ISALNDIA	196
BEJAR I	113	BULB SMART A	35	COIMBRA	345	CYRANO	202	ESFERIS	349	GAMBERI	195	HAMAL	272	ITOA	160
BEJAR II	113	BULB SMART RGB	35	COLINA II	212	DAFNE I	159	ESPEJO III	355	GAUNT	219	HAN I	107	ITONDA	200
BELEL I	140	BULB SMART T	35	COLORS SMART	34	DAFNE II	215	ESTOCOLMO I	355	GENOVA	218	HAN II	107	IUENA	195
BELEL II	140	BUNA	145	COLUMBA I	157	DALIM	269	EYESHOT	24	GENZANO	218	HANDEN I	366	JABBA	163
BELLENOS	150	BUNDA	200	COLUMBA II	157	DAROCA I	345	FAIS	208	GIARRE	216	HANDEN II	366	JANO	316
BELFORT	95	CAELUM	107	COLUMBA III	215	DEIMOS	299	FAIXA	131	GIBALTAR	218	HAYIT	291	JARAS I	256
BELFORTI I	109	CALGARY	343	COLUMBUS	194	DELPHINUS I	198	FANG	282	GIDI	284	HEDERA	299	JARAS II	297
BELLAGIO	109	CALICUT	344	COLUMBUS II	225	DENIA	340	FAWARIS	230	GIEDI	257	HELVETIOS I	142	JINGLE	21
BELLAGIO I	94	CALICUT I	344	COMA	316	DIADEM III	155	FELIS	145	GIENNAH	207	HELVETIOS II	142	JISHU	164
BELLIZI	95	CALISTO	294	COMPAS LINEA	111	DIADEM IV	155	FERRATA	214	GINEBRA	217	HEZE I	257	JOHAN	265
BELLUM	283	CAMELO	267	COMPAS REDONDO	111	DIJON	340	FESTON	253	GIRONA	216	HIGH EFFICIENCY YD10	58	JOINT	26
BERNA	171	CAMPER	368	COMPAS SPOT	111	DIMURA I	198	FEZ	217	GLARE SMART F	34	HIGH EFFICIENCY YD10 CCT	67	JULIETA	255
BETULA	280	CANCRI	207	CONCORDIA	219	DIMURA II	198	FIELD SMART	22	GLARE SMART T	34	HIGH EFFICIENCY YD4	58	KAITOS	148
BHARANI	347	CAPELA I	121	CONSTANZA	345	DINGO I	120	FILOS	216	GLEAM I	32	HIGH EFFICIENCY YD6	58	KAMUY	68
BIANCA I	156	CAPELLA	122	CONSTANZA I	345	DINGO II	120	FIRENZE	219	GLEAM II	32	HIVE PTL I	99	KANG	153

NOMBRE	PÁG	NOMBRE	PÁG	NOMBRE	PÁG	NOMBRE	PÁG	NOMBRE	PÁG	NOMBRE	PÁG	NOMBRE	PÁG		
KAUS I	295	LYNX I	330	MONTISI III	227	PADANG II	191	QUILLA REDONDO	112	SANSUNA II	335	SPINA SQUARE	202	UKUL III	320
KAVE I	348	LYNX II	330	MONTISI V	228	PAIKA I	286	QUILLA SPOT	112	SANSUNA III	335	SPOK	160	UMBRIEL	342
KAVE IV	348	LYNX III	330	MONTOYA II	228	PAIKA II	316	RABAT	300	SANSUNA IV	335	STATIC	27	UNUR	151
KAVE V	348	MAB	233	MOORE	288	PARUMELO	288	RAMPU	182	SANSUNA V	336	STEAM	85	URANIUM I	49
KEENYA I	278	MACONDO I	65	MORIAH	282	PEANUT SMART	33	RAN I	170	SANSUNA VI	336	STEKLO	143	URANIUM II	49
KEENYA II	278	MACONDO II	65	MUNICH	71	PEKIN V	117	RAN II	170	SANSUNA VII	336	STRIBOR	283	URBINO	303
KIT ILUMINACIÓN SMART CCT	18	MAGNET RIEL 100	89	MURI I	278	PEKIN VI	117	RANGER SMART	24	SANSUNA VIII	336	SUBRA	263	URSA	195
KIT ILUMINACIÓN SMART RGB	18	MAGNET RIEL 200	89	MURI II	278	PEKIN VII	117	RAUCH	303	SANTIAGO	258	SUHAIL	326	URUK	301
KIT MONITOREO BÁSICO	18	MAGNET SPOT AJUST I	88	MUSCA	144	PEKIN VIII	117	RAVENNE	280	SARAJEVO	311	SUN WATCHER	24	VALETA	300
KITAL II	166	MAGNET SPOT AJUST II	88	MYACH I	256	PERDITA	263	RAWENNA	280	SATELITE	143	SUNPOWER SMART	24	VEGA II	309
KITAL III	166	MAGNET SPOT I	88	MYACH II	297	PERSEIDA	288	RECEPTION	21	SATELITE II	189	SUPERBA I	349	VEGA IV	309
KITALPHA	291	MAGNET SUSPEND CIL I	88	NADI	71	PERSEUS	161	REGOLA I	119	SECUNDA I	241	SUPERBA II	349	VEGG	285
KOEIA I	165	MAGNET SUSPEND CIL II	88	NAGOYA II	232	PETRA	312	REGOLA II	119	SECUNDA II	241	TABIT	280	VENATI	120
KOIT	264	MAGNET SUSPEND CONE I	88	NANCHONG	76	PICTOR I	319	REGOLA III	119	SECUNDA III	241	TAIKA	330	VENATICI	289
KRAZ	330	MAGO I	53	NANCHONG I	76	PICTOR II	323	REGOR I	241	SEGOVIA	312	TALITHA	290	VERITATE I	277
LACERTA	248	MAGO II	53	NANCHONG II	76	PILLOLA I	287	REGOR II	241	SEPTANS I	300	TANIA I	279	VERITATE II	277
LACERTA I	248	MAGO III	53	NAOS	57	PILLOLA II	287	REGOR III	241	SEPTANS II	255	TANIA II	279	VETRO I	139
LARISA I	234	MAHAS I	149	NAOS I	57	PINCOYA	52	REGULUS	55	SESTUS	153	TARAZED	232	VETRO II	139
LARISA II	234	MAIA I	215	NAOS II	57	PING	103	REGULUS	55	SEXTANS I	100	TAULA	366	VICENZA II	300
LATINA I	195	MAIA II	160	NARBONA	84	PIPOL I	309	REVATI I	368	SEXTANS II	98	TEBE	287	VIDEO SAFE LOCK	20
LAZIO	195	MALMOK I	296	NASHIRA II	194	PIPOL III	309	REVENNA	311	SHAMA I	333	TEGMINE ROUND	251	VIGIA	363
LEBRELES I	301	MALMOK III	296	NASHIRA III	194	PIPOL IV	319	RIGEL	82	SHAMA II	333	TEGMINE SQUARE	251	VITORIO II	300
LEBRELES II	320	MARE	196	NEIVA II	233	PIRQA	278	RIGHELLO I	119	SHAMA III	333	TENERIFE	287	VOLANS I	68
LECTIO	199	MARE I	220	NENQUE I	249	PM BRIGHTON IX	74	RIGHELLO II	119	SHAMA IV	333	TERME	312	WAND	285
LEDA I	121	MARFIK	186	NENQUE II	249	PM BRIGHTON VI	74	RIGIL	172	SHAMA V	334	TERME I	258	WASAT	232
LEDA II	121	MARFIK II	185	NIKA I	199	PM BRIGHTON VII	74	ROCCA	312	SHAMA VI	334	TESTA	367	WAZ	263
LEGNO	186	MARGA	328	NIKA II	199	PM BRIGHTON VIII	74	ROMA	313	SHAMA VII	334	TESTA III	367	WAZN	148
LENO III	196	MARO	100	NINFA	85	PM BUCARAMANGA IX	70	ROMA II	258	SHAMA VIII	334	TEVEL	354	WEZEN	289
LERIDA	175	MARUK	173	NOVA	68	PM BUCARAMANGA VI	70	RONDA	312	SHAMSI	266	TIAKI	290	WORKLIGHT	367
LERNA	208	MARUK II	173	NOVA I	68	PM BUCARAMANGA VII	70	RONDA I	258	SHAMSI II	266	TIMIR	354	XAMI	264
LHB COLOR SMART	35	MARUK III	173	NOVA SMART	37	PM BUCARAMANGA VIII	70	ROTAN I CUT	99	SHEPABLE STRIPE	41	TISLI I	255	XIHE	151
LIBRA LINEA	110	MASSA	175	OBELIX III	318	POLIS I	317	ROTAN I DIRECT	99	SIENA	314	TISLI II	255	ZAKAR	366
LIBRA RIEL	94	MATRI	200	OBELIX IV	318	POLIS II	317	ROTAN I FULL	99	SIENA II	258	TITA I	297	ZAVI I	141
LIBRA SPOT	110	MAZALA	138	OBELIX V	318	POLLUX	103	ROTAN II CUT	50	SIGHT	22	TITA II	256	ZAVI II	141
LIESMA	328	MEBSUTA I	362	OBERON	321	POLOSA CC10	262	ROTAN II DIRECT	50	SIRIO	310	TITAWIN	286	ZETA I	194
LION	206	MEBSUTA II	362	OFELIA	263	POLOSA CC5	262	ROTAN II FULL	50	SIRIUS III	190	TOJIL I	118	ZIBO	292
LORETO	175	MEBSUTA III	362	OKAB I	250	POLOSA RGB10	262	ROTAN III SPOT	97	SLIM 12	126	TOJIL II	118	ZIGONG	292
LUCCA	176	MECH	238	OKAB II	250	POLOSA RGB5	262	ROTAN IV SPOT	97	SLIM 18	126	TOLEDO	304	ZINNER	295
LUCIDA I	61	MELSI	217	OLMO	72	POPA RIEL	94	ROTAN V SPOT	97	SLIM 24	125	TOLEDO I	304	ZOLBENE I	270
LUCIDA II	61	MENEN I	228	ONLOOKER	23	PORTIA	270	ROTAN VI LONG	97	SLIM 36	125	TOULON	303	ZOLBENE II	270
LUCIDA II SMART	36	MENKAR	56	OPEN ALERT	19	PORTIA II	270	RUBIDEA II	116	SLIM 48	125	TOULON III	303	ZOLBENE III	270
LUCIDA III	61	MERAK	165	OPHIUCHI II	277	PORVOO	206	RUBIDEA III	116	SMART ALARM	19	TUIREN I	103	ZOSMA	194
LUCIDA IV	61	MEROPE I	362	OPORTO II	239	POTENCA II	240	RUBIDEA IV	116	SMART SHADES	25	TUIREN II	98	ZUBENE I	204
LUCIDA IV SMART	36	MEROPE II	362	OPORTO IV	239	POTOLO I	184	RUSO	311	SOFFITO SMART	39	TUPIN I	294	ZUBENE II	204
LUCIS I	65	MESSINA	216	OPORTO VI	239	POTOLO II	186	RUTA	343	SOLARIUM	79	TUPIN II	294	ZUBENE III	105
LUCIS II	65	MINERVA	161	ORBIX	343	POWER CREATOR I	28	S M A R T M E S H	25	SOLEI I	265	TUPIN III	294	ZUBENE IV	105
LUCIS III	65	MIRAM I	53	OREMBURGO IV	227	POWER CREATOR II	28	SABINO	313	SONKRA	266	TURIN	304	ZUBENE V	150
LUMUS	354	MIRAM II	53	OREMBURGO V	227	POZNA	311	SAFE LOCK	20	SONNE II	269	TURIN I	304	ZUBENE VI	144
LUPI II	206	MIRAM III	53	OUTDOOR SMART STRIP	41	PRAIA	103	SALERMO	313	SPATHI	238	TUTTLE	293		
LUSITANIA	289	MOC I	240	OXALIS	299	PRIOR	268	SALERMO I	314	SPECTRUM	286	TV SMART STRIP	25		
LUSTER SMART F	34	MOC II	240	P O W E R T O U C H	28	PROMETEO	326	SAN JUAN I	313	SPECTRUM II	286	UKDA	189		
LUSTER SMART T	34	MOC III	240	PADANG	191	PADANG	191	SAN REMO	314	SPICA	310	UKUL I	301		
LUXOR	174	MOMO	343	PADANG I	191	QUILLA LINEA	112	SANSUNA I	335	SPINA ROUND	202	UKUL II	301		



tecnolite<sup>®</sup>  
CONNECT

TECNOLOGIA  
CONECTADA  
A TU ESPACIO

TU ESPACIO,  
TU LUZ,  
TU CONTROL

## HOGAR DULCE HOGAR INTELIGENTE

IMAGINA COMENZAR EL DÍA CON TU ALARMA, UNA VOZ ANUNCIANDO EL PRONÓSTICO DEL DÍA, LA LUZ DE TU HABITACIÓN ENCENDIÉNDOSE POCO A POCO Y DESPUÉS LA CAFETERA PREPARANDO EL PRIMER CAFÉ DEL DÍA.

**TODO ESTO SIN MOVER UN DEDO**

### EMPIEZA A VIVIR LA EXPERIENCIA

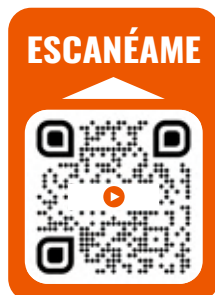

Visita [Tecnolite.mx](http://Tecnolite.mx)

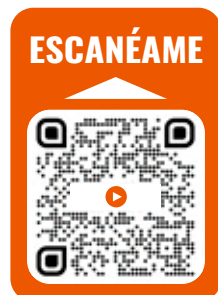

Mira los videos



**Tecnolite Connect** es una línea de productos inteligentes controlados vía WIFI y por una aplicación fácil y sencilla, para que puedas monitorear lo que pasa en tu hogar o negocio dentro o fuera del mismo.

Compatible con más de 50 mil productos en el mercado, la APP de Tecnolite Connect controla, crea escenas y automatiza tus espacios para vivir con mayor seguridad y comodidad.

## TOMA TODO EL CONTROL



### MULTI USUARIO (NIVELES DE PERMISO)

Cualquiera puede tener el control. No necesitas configurar el sistema de nuevo y puede ser solamente por el tiempo que tú decidas.



### PROGRAMACIÓN

Automatización de acuerdo a tus necesidades. ¡Sal sin preocupaciones! Activa tus dispositivos o escenas los días que tu quieras o activa las luces en horarios específicos para que parezca que tu casa está habitada mientras no estás.



### MULTI UBICACIÓN

No importa en cuántos lugares hayas instalado los dispositivos Tecnolite Connect (tu casa, la oficina, el negocio...) contrólalo todo mediante una sola aplicación y un solo perfil.



### AHORRO DE ENERGÍA

Los dispositivos son de bajo consumo de energía por lo que las baterías durarán mucho tiempo. Las luminarias tienen tecnología LED y control de intensidad de 0 a 100%, tu consumo de electricidad será menor.



### RECIBE NOTIFICACIONES

Tus dispositivos te avisarán, por medio de notificaciones a tu smartphone, cualquier tipo de evento, movimiento o alerta que esté ocurriendo en tu espacio.



### MODO VACACIONES

¡Sal sin preocupaciones! Configura tus luces para que parezca que tu casa está habitada mientras no te encuentras en ella; activa tus sensores, alarma y cámaras para proteger y monitorear todo lo que pasa dentro y fuera.



### ACCESIBILIDAD REMOTA

La APP Tecnolite Connect da accesibilidad remota desde cualquier parte del mundo; así puedes prender, activar, monitorear, modificar o apagar los dispositivos en el momento que tú desees.



### SOPORTE TÉCNICO

Nosotros te damos el soporte y te ayudamos con tus dudas de instalación.  
Llámanos 800 777 lite (5483) opción 5  
WhatsApp: 33 1409 9052

# CUANDO QUIERAS, DESDE DONDE SEA

**Tecnolite Connect** tiene para ti una gama de productos que te brindará la mejor experiencia de un hogar inteligente. Toma el control y deja que tus dispositivos hagan lo que tu quieras y más.

## CONTROL APP

Controla el sistema desde una aplicación gratuita y muy fácil de usar, que se descarga en tu teléfono celular o tableta (disponible en Apple Store y Play Store) en tu idioma.

DESCARGA LA  
**APP**



## TECNOLOGÍA WIRELESS WIFI

- No necesita cables, ni ninguna instalación especial.
- Instálalo en 30 segundos.

## CONTROL POR VOZ

Una vez configurado el sistema puedes controlar lo que ocurre en tu hogar o negocio, sólo pídelo. Activa, arma, enciende, apaga, atenúa con un simple comando de voz a través de Alexa, Google Home o atajos de Siri.



Compatible con: Google Assistant amazon alexa Siri Shortcuts

Amazon, Alexa y todos sus logotipos relacionados son marcas registradas de Amazon.com, Inc. o sus filiales. Google y todos sus logotipos relacionados son una marca registrada de Google LLC. App Store es una marca de servicio de Apple Inc.

# CREA ESCENAS

Crea momentos perfectos con tus dispositivos para que interactúen como tu quieras y hacer tu vida increíble; como una escena de "Buenos días" que encenderá tus luces poco a poco al sonar tu despertador.

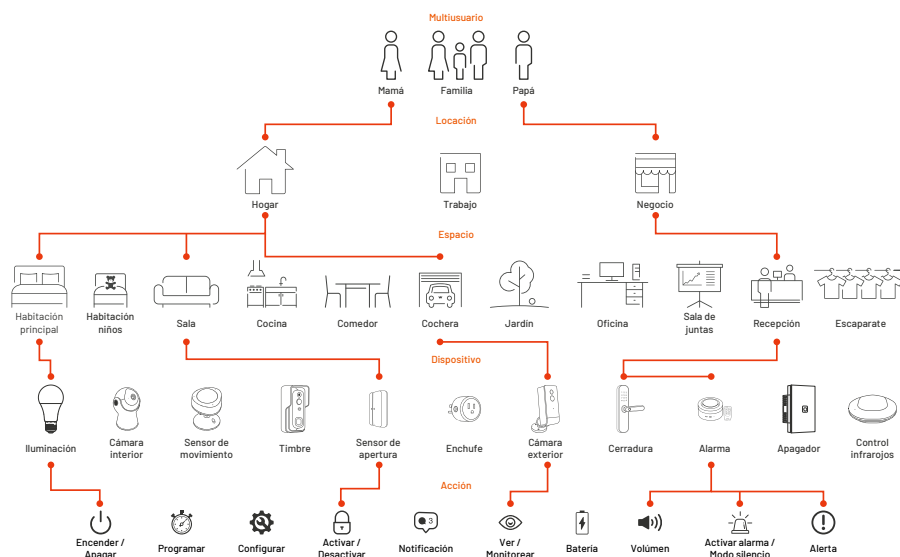

## EL CONTROL DE LO QUE PASA EN CASA, EN MIS MANOS

Configura las acciones de tus dispositivos, goza de combinaciones infinitas y conecta tu vida.

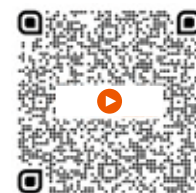

Vincula tus dispositivos inteligentes



ESCANÉAME



# KIT'S: BIENVENIDO A LA NUEVA ERA SMART



**KIT ILUMINACIÓN SMART CCT**  
LÁMPARAS A 19 TONOS DE LUZ BLANCA  
**KITA19CCTTCW3P**



**3** Focos LED inteligentes CCT



**KIT ILUMINACIÓN SMART RGB**  
LÁMPARAS A 19 TONOS DE LUZ BLANCA+COLORES  
**KITA19RGBTCW3P**



**3** Focos LED inteligentes RGB



**KIT MONITOREO BÁSICO**  
SISTEMA DE MONITOREO Y SEGURIDAD PARA INTERIORES  
**KITASEGTCW**



**2** Cámara videovigilancia interior



**1** Sensor de movimiento inteligente



**1** Sensor de apertura puerta / ventana inteligente



**KIT MONITOREO PLUS**  
SISTEMA DE MONITOREO Y SEGURIDAD CON ALARMA PARA INTERIORES  
**KITSSEGTCW**



**2** Cámara videovigilancia interior



**1** Sensor de movimiento inteligente



**1** Sensor de apertura puerta / ventana inteligente



**1** Sirena smart con control

# SEGURIDAD



Vive la tranquilidad de tu espacio en todo momento y desde donde estés.

Los productos de la categoría de seguridad que Tecnolite Connect ofrece son dispositivos auxiliares o de apoyo para el monitoreo de tus espacios, por lo que Tecnolite no asume responsabilidad alguna en caso de robo a casa habitación.



## SMART ALARM SIRENA CON CONTROL

**SIRH1VCDTCW**  Blanco

Aplicación: Sobreponer  
Incluye batería recargable (300 mAh) x 1,  
Incluye control llavero con batería de Litio 3 V  
(CR2032) x 1.  
Incluye eliminador.

- Modo de Alarma ajustable con sonido y destello de luz
- Alarma SOS disponible
- Detección de manipulación, batería baja y apagado del sistema
- Compatible con hasta 8 mandos a distancia
- Volumen ajustable
- Control de tiempo ajustable: activar / desactivar / modo silencio
- Control remoto con distancia de transmisión hasta 50 metros

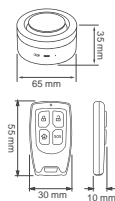

## AWARE SENSOR DE MOVIMIENTO

**SM03WVCDBTCW**  Blanco

Aplicación: Muro  
Requiere Batería 3 V 1 300 mAh CR123A Lithium x 2  
(no incluida).

- Sensor de Movimiento
- Notificación: Movimiento

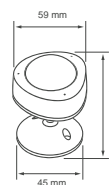

## OPEN ALERT SENSOR DE APERTURA PUERTA / VENTANA

**SW02WDVCDBTCW**  Blanco

Aplicación: Ventana  
Incluye batería 1.5 V 1 100 mAh Alcalina AAA x 2.

- Sensor de Apertura de puerta y/o ventana
- Notificación: Apertura puerta y/o Ventana

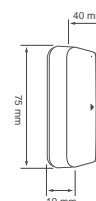



**SAFE LOCK**  
CERRADURA/CHAPA BIDIRECCIONAL

**CIE202VCDTCW-BD** ■ Negro

Aplicación: Empotrar y Sobreponer  
Aleación de Aluminio.  
Requiere 4 baterías AA no incluidas

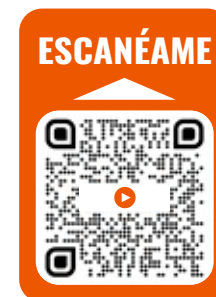
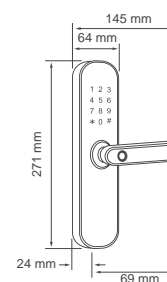

-  5 formas de apertura:  
App / Llave / Huella digital / Código / Tarjeta de presencia
-  Conexión Segura
-  Apertura y cierre desde la App
-  Crea códigos y horarios de acceso
-  Notificaciones: Apertura



**VIDEO SAFE LOCK**  
VIDEO CERRADURA/CHAPA GRAN FORMATO  
BIDIRECCIONAL

**CICEPL08VCDTCW** ■ Negro

Aplicación: Empotrar y Sobreponer  
Aleación de Aluminio, Batería de litio recargable.

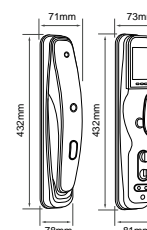

-  5 formas de apertura:  
App / Llave / Huella digital / Código / Tarjeta de presencia
-  Video cámara y pantalla integradas
-  Cerrojo de alta seguridad
-  Luz de cortesía
-  Conexión segura
-  Apertura y cierre desde la App
-  Notificaciones: Apertura



Compatible con  
**POWERTOUCH**



Compatible con  
**SUNPOWER SMART**  
Para recarga de baterías  
del producto



amazon alexa  
fire tv stick

\*Sólo modelos con pantalla

### RECEPTION CÁMARA / TIMBRE WIFI

**DBEXT7SVCDCW**  Gris y Negro

Aplicación: Muro

Incluye Batería Recargable 3.6 V 5200 mAh Lithium x 2

No incluye cable para carga USB.

Se recomienda comprar cable para carga USB de  
acuerdo a la distancia de la fuente de luz más cercana.

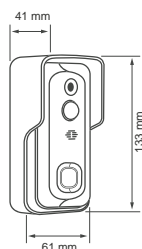

- Intercomunicador en tu smartphone
- Video HD 1080p
- Funciona con Baterías recargables
- Visión nocturna
- 140° ángulo de visión
- Audio 2 vías
- Detección de movimiento
- Compatible con MicroSD hasta 128GB (No incluida)
- Fácil de instalar No necesita cables.



### CHIME CHICHARRA PARA "RECEPTION"

**JINGMVTW**  Blanco

POTENCIA: 2.5 W

VOLTS: 100-240 V ~

Aplicación: Sobreponer

Conexión eléctrica mediante toma tradicional

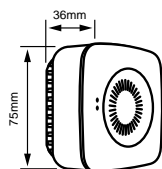

- Alimentación por clavija
- Botón selector de melodías físico
- Conexión por radio frecuencia No requiere WiFi

### JINGLE CHICHARRA PARA "RECEPTION"

**JINGSBVCDTCW**  Blanco

POTENCIA: 2.5 W

VOLTS: 5 VCD

Aplicación: Sobreponer

Conexión eléctrica mediante puerto USB

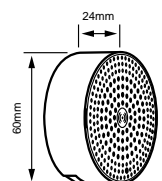

- Alimentación Via USB
- Conexión por radio frecuencia No requiere WiFi

# VIDEOTIPS

## Controla y monitorea con Sight

¿Sabes que a Sight la puedes controlar desde tu teléfono celular?



- Video HD 1080p
- Movimiento motorizado
- Seguimiento automático identificación de personas
- Detección de movimiento
- Visión nocturna
- Audio 2 vías
- Compatible con MICRO SD hasta 128 GB (no incluida)

amazon alexa  
 firetvstick

\*Sólo modelos con pantalla



### SIGHT CÁMARA MONITOREO INTERIOR MOTORIZADA 360°

**CAMS6SVCDTCW** Blanco y Negro

Aplicación: Sobreponer

\*Incluye adaptador de alimentación.

Compatible con la App Technolite Connect

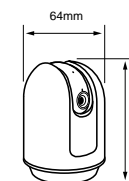

### FIELD SMART CÁMARA SMART WIFI EXTERIOR **NUEVO**

**CAMEXTF8SMVTCW** Negro

Luz de día 6 500 K

**POTENCIA: 25 W**

**LUMENS: 2 300 lm**

**IP: 65**

**VOLTS: 100-240 V ~**

IRC: 80

Ángulo: 95°

Aplicación: Sobreponer

Incluye: LED 25 W atenuable por medio de la aplicación.

Sensor de movimiento PIR, Alarma con sirena 110 dB.

Compatible con la App Technolite Connect

amazon alexa  
 firetvstick

\*Sólo modelos con pantalla

- Video HD 2 MP
- Visión nocturna
- 95° ángulo de visión
- Audio 2 vías
- Compatible con la App Technolite Connect
- Compatible con MICRO SD hasta 128 GB (no incluida)
- Detección de movimiento
- Sensor de movimiento PIR
- Detección de ruido
- Lámpara con control independiente y atenuación
- Alarma con sirena de 110 dB

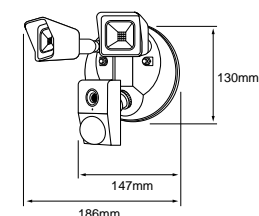



-  Pantalla integrada 10.1" y 3MP
-  Video cámaras sincronizadas con luz integrada e identificación de personas
-  Visión nocturna
-  Conexión Wifi y Ethernet
-  Rango de conexión 50m
-  Grabación 24/7 mediante disco duro 2.5" (No incluido)

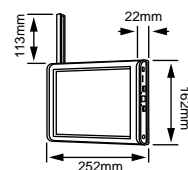
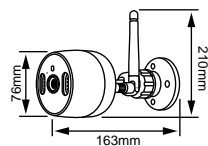

**ONLOOKER**  
SISTEMA DE MONITOREO INALÁMBRICO  
4 CÁMARAS INALÁMBRICAS INTERIOR /  
EXTERIOR

**NVR4CVCBTCW**  Blanco

Aplicación: Sobreponer  
Cámara y pantallas con eliminador independiente (incluido).

\* Requiere cable Ethernet para conexión a red.

\* Compatible con la App Technolite Connect

- Video FULL HD 4 MP
- Visión nocturna
- Sensor de movimiento PIR
- Fácil de instalar  
No necesita instalación especial
- Conexión inalámbrica,  
no requiere cables
- Luz LED
- Batería recargable mediante  
Panel Solar integrado / Puerto  
USB C
- Alarma con Sirena
- Detección de sonido
- Audio 2 vías
- Compatible con la App TecnoLite  
Connect y panel solar SOLPAN3TC
- Compatible con MICRO SD  
hasta 128 GB (no incluida)

EXTERIOR FUNCIONA CON BATERÍAS NO NECESITA CABLES PARA INSTALACIÓN

### SUN WATCHER CÁMARA SOLAR

**CAMEXSOL4VCDTCW**  Blanco **NUEVO**

Luz de día 6 500 K **POTENCIA: 4 W**  
**LUMENS: 192 lm**  
**IP: 66**  
**VOLTS: 3.6 VCD**

Ángulo: 100°  
Aplicación: Sobreponer  
Tipo de lámpara: LED Integrado  
Incluye: batería de litio de 3.6V a 10400 mAh  
No Necesita cable para instalación

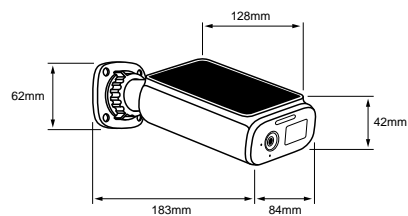

amazon alexa  
firetvstick

- Video HD 2 MP
- Visión nocturna
- Audio 2 vías
- Compatible con la App TecnoLite  
Connect y panel solar SOLPAN3TC
- Compatible con MICRO SD  
hasta 128 GB (no incluida)
- Sensor de movimiento PIR
- Alarma con Sirena

EXTERIOR FUNCIONA CON BATERÍAS NO NECESITA CABLES PARA INSTALACIÓN

### RANGER SMART CÁMARA SMART WIFI EXTERIOR

**CAMEXT11VDTCC**  Blanco **NUEVO**

Luz de día 6 500 K **POTENCIA: 4.5 W**  
**LUMENS: 500 lm**  
**IP: 65**  
**VOLTS: 5 VCD**

Ángulo: 120°  
Aplicación: Sobreponer  
Incluye: LED 4.5 W atenuable por medio de la aplicación.  
Batería recargable de Li-ION 9 000mAh y cable USB para recarga  
\*No incluye adaptador de alimentación.  
Compatible con la App TecnoLite Connect

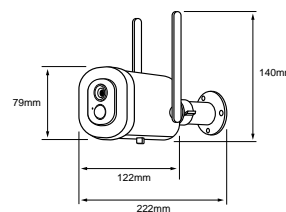

- Video HD 1080p
- Movimiento motorizado
- Lámpara con control independiente y atenuación
- Detección de movimiento, seguimiento automático e identificación de personas.
- Visión nocturna
- Audio 2 vías
- Compatible con MICRO SD hasta 128 GB (no incluida)

EXTERIOR

### EYESHOT CÁMARA MONITOREO EXTERIOR CON LÁMPARA INTEGRADA

**CAMEXTF5SMVTCW**  Blanco

Luz cálida brillante 3 000 K **POTENCIA: 20 W**  
**IP: 65**  
**VOLTS: 100-240 V ~**

IRC: 80 **Ángulo: 300°**

Aplicación: Sobreponer  
Tipo de lámpara: LED Integrado  
Atenuable: Si  
Compatible con la App TecnoLite Connect



amazon alexa  
firetvstick

\*Sólo modelos con pantalla

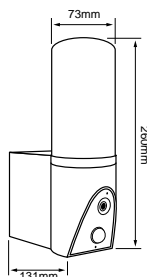

- Compatible con cámaras Connect de batería con alimentación por medio de micro USB
- Cable USB 3M incluido
- Panel dirigible/ajustable

EXTERIOR

### SUNPOWER SMART PANEL SOLAR EXTERIOR

**SOLPAN3TC**  Blanco **NUEVO**

**POTENCIA: 3 W**  
**IP: 65**  
**VOLTS: 5 VCD**

Aplicación: Sobreponer  
Longitud cables USB: 3 metros  
Compatible con cámaras TecnoLite Connect de baterías con alimentación por medio de micro USB

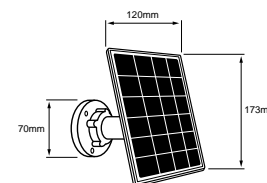



# CONFORT



Controla tu espacio y transfórmalo a tu gusto con un sólo clic.



- Sincroniza tus luces con tu TV, computadora, etc. mediante HDMI
- Control de luz desde la app
- Luces al ritmo de la música
- Escenas predeterminadas y escenas personalizadas
- Incluye Kit de instalación
- Incluye cable HDMI
- Tamaños de pantalla: 40" - 90"



## TV SMART STRIP TIRA LED PARA TV CON CONTROLADOR

**48ALTVRGBWDCTCW**  Negro

RGB **POTENCIA: 48 W**

Vida útil: 50 000 h **Ángulo: 180°**

Aplicación: Tira LED  
Tipo de lámpara: LED Integrado

Eliminador de corriente  
Cable HDMI  
Controlador de luz  
Kit de instalación  
Incluye 2 tiras LED RGB

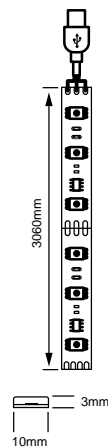

- Compatible con cortinas y persianas con lazo de cuerda o cadena de plástico o metal
- Programación de horarios para abrir y/o cerrar
- Fijación al muro mediante autoadhesivo y/o tornillos
- Control mediante app  
Elige la dirección de giro
- Soporta hasta 10 kg
- Fácil de instalar  
No necesita instalación especial

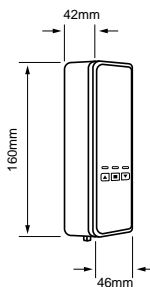

Compatible con: amazon alexa Google Assistant Siri Shortcuts

## SMART SHADES MOTOR PARA PERSIANA

**MP16VCDTCW**  Blanco

Aplicación: Sobreponer en muro  
\*Incluye batería recargable  
Requiere módem con servicio de internet contratado.



- Conecta hasta 4 enrutadores de malla WIFI
- Expande la señal WIFI de tu módem
- Incrementa la capacidad de dispositivos conectados a tu red WIFI

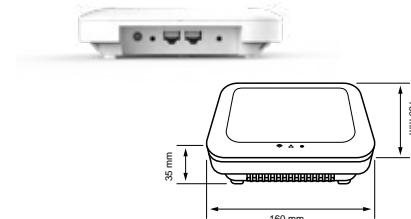

## SMART MESH ENRUTADOR DE MALLA WIFI

**MRT43VDTCW**  Blanco **NUEVO**

Aplicación: Sobreponer  
Velocidad máxima 2.4 GHz hasta 300 Mbps y velocidad máxima de 5 GHz hasta 867 Mbps, Ampliación de capacidad y cobertura de red para dispositivos Technolite Connect y otros equipos con conexión a internet.  
Requiere módem con servicio de internet contratado.

Compatible con: amazon alexa Google Assistant Siri Shortcuts

# ENERGÍA Y CONTROL



Reinventar tus electrodomésticos, hazlos inteligentes, ahorra energía, mide tus consumos y toma el control desde donde estés.

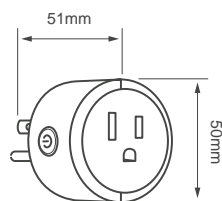

## JOINT CLAVIJA INTERIOR

**SPJ11MVBTCW**  Blanco

Aplicación: Sobreponer  
Carga Máxima 2000 W ó 10 A

Compatible con: amazon alexa Google Assistant Siri Shortcuts

- Compatible con control por voz Alexa, Google y atajos Siri
- Contacto inteligente
- Automatización del Hogar sin tener que sustituir tus aparatos eléctricos
- Encendido/Apagado remoto por APP

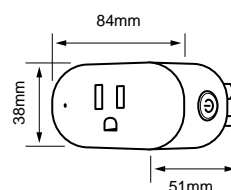

## FORCE CLAVIJA INTERIOR

**SP203MVBTCW**  Blanco

Aplicación: Sobreponer  
Carga Máxima 2000 W ó 15 A

Compatible con: amazon alexa Google Assistant Siri Shortcuts

- Encendido/Apagado remoto por APP
- Medidor de consumo de energía
- Diseño plano para colocar 2 piezas por tomacorriente
- Programación de escenas

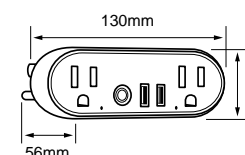

## INTENSITY CLAVIJA MULTICONTACTO INTERIOR

**SPMCJ9MVBTCW**  Blanco

Aplicación: Sobreponer  
Carga Máxima 2000 W ó 15 A  
2 salidas USB 5 VCD a 2.4 A máx.

Compatible con: amazon alexa Google Assistant Siri Shortcuts

- Encendido/Apagado remoto por APP
- Contacto inteligente, doble clavija 4 en 1
- 2 puertos USB integrados
- Programación de escenas



**STATIC**  
TOMA CORRIENTE

**WSUS2UMVBTCW**  Blanco

**VOLTS: 100-240 V ~**

Aplicación: Empotrado

Carga Máxima 2 500 W ó 15 A

Incluye 1 salidas USB 5V / 2.1A

Compatible con: amazon alexa Google Assistant Siri Shortcuts

- Contacto inteligente, control independiente para cada enchufe y USB
- Programación de escenas
- Botón físico de encendido / apagado de tomacorrientes
- Sustituye tus toma corrientes comunes

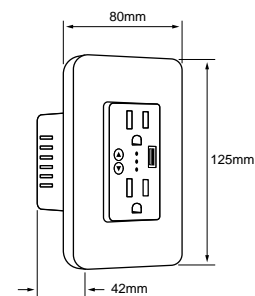

**EFFLUX**  
TOMACORRIENTE DOBLE CON  
SALIDA DOBLE USB WIFI

**NUEVO**

**WS17US2MVBTCZ**  Blanco

**WS17US2MVNTCZ**  Negro

**POTENCIA: 0.5 W**

**VOLTS: 100 - 240 V ~**

Aplicación: Empotrado

Marco de Cristal  
100V 1500W 15A / 240V 2500W 15A en  
tomacorrientes y 5 V 2.4 A en USB

Compatible con: amazon alexa Google Assistant Siri Shortcuts

- Contacto inteligente, control independiente para cada enchufe y un control para ambos USB tipo A y tipo C
- Programación de escenas
- Botón físico de encendido / apagado de tomacorrientes
- Compatible con control por voz Alexa, Google y atajos Siri
- Sustituye tus toma corrientes comunes

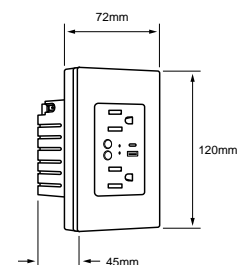



Funciona como interruptor doble

Cuenta con Alexa integrada

Compatible con:



## POWERTOUCH PANTALLA DE CONTROL INTELIGENTE **NUEVO**

**TSWI2TPP05MVBTCW**  Blanco

**VOLTS: 100-240 V ~**

Aplicación: Empotrado

Pantalla táctil Wi-Fi con recubrimiento antihuellas.

Carga máxima 200 W, 1.7 A x 2.

1 Puerto Ethernet. 1 Puerto RS485

Requiere cable neutro.

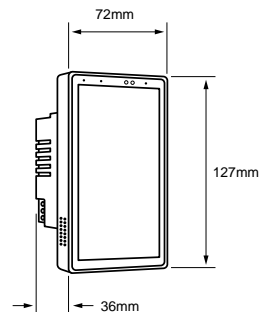
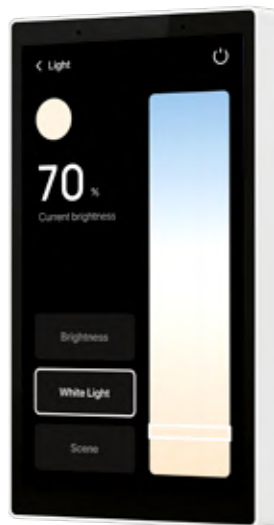

- Compatible con control por voz Alexa, Google y atajos Siri
- Sustituye tus Apagadores comunes
- Pantalla táctil
- Instalación en interiores
- Úsalo como monitor para tus cámaras
- Controla tus dispositivos inteligentes desde el panel: iluminación, cámaras, timbres, enchufes, etc.
- Funciona como intercomunicador entre 2 o más

Compatible con: amazon alexa Google Assistant Siri Shortcuts

## POWER CREATOR I TOMA CORRIENTE CON APAGADOR

**TSWI1SPMVBTCW**  Blanco

**TSWI1SPMVNTCW**  Negro

**VOLTS: 100-240 V ~**

Aplicación: Empotrado

Material de placa: Cristal

Carga Máxima total de interruptores 1800 W o 10 A

Carga Máxima de tomacorriente 1200 W ó 10 A

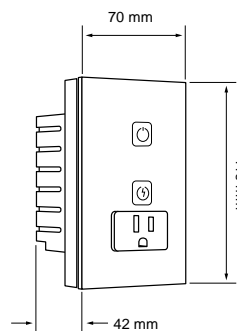

- Compatible con control por voz Alexa, Google y atajos Siri
- Sustituye tus Apagadores comunes
- Controla 1 circuito eléctrico diferente
- Capacidad máxima de total de interruptores 1800 W 10 A. Carga máxima de tomacorriente 1200 w 10 A.
- Requiere cable neutro

Compatible con: amazon alexa Google Assistant Siri Shortcuts

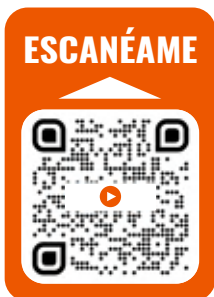

## POWER CREATOR II TOMA CORRIENTE CON APAGADOR

**TSWI2SPMVBTCW**  Blanco

**TSWI2SPMVNTCW**  Negro

**VOLTS: 100-240 V ~**

Aplicación: Empotrado

Material de placa: Cristal

Carga Máxima total de interruptores 1800 W o 10 A

Carga Máxima de tomacorriente 1200 W ó 10 A

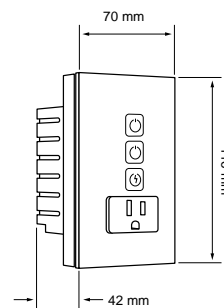

- Compatible con control por voz Alexa, Google y atajos Siri
- Sustituye tus Apagadores comunes
- Controla 2 circuitos eléctricos diferentes
- Capacidad máxima de total de interruptores 1800 W 10 A. Carga máxima de tomacorriente 1200 w 10 A.
- Requiere cable neutro

Compatible con: amazon alexa Google Assistant Siri Shortcuts

### CREATOR M IV DIMMER 1 CIRCUITO WIFI

NUEVO

**TDSWIM1MVBTCW**  Blanco

**TDSWIM1MVNTCW**  Negro

ALIMENTACIÓN: 100-240 V~

Aplicación: Empotrado





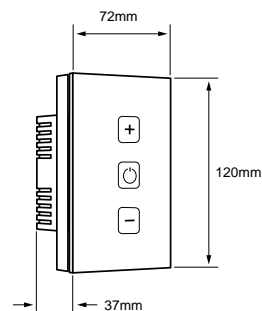

Atenuador por fase

Marco de instalación mejorado

Compatible con línea GLEAM

Compatible con:  amazon alexa  Google Assistant  Siri Shortcuts



-  Compatible con control por voz Alexa, Google y atajos Siri
-  Sustituye tus Apagadores comunes
-  Controla 1 circuito eléctrico diferente
-  Capacidad máxima de carga 200 watts, 1,7 A
-  Atenuación por fase (No aplica 0-24V)  
\*Consulta productos disponibles
-  Requiere Cable neutro
-  Marco especial para fácil instalación, no necesitas separar la placa.

### CREATOR IV INTERRUPTOR CON ATENUADOR

**TDSWI1MVBTCW**  Blanco

**TDSWI1MVNTCW**  Negro

ALIMENTACIÓN: 100 - 240 V ~





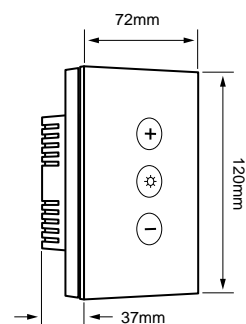

Aplicación: Empotrado

Carga Máxima 200 W ó 10 A

\*Requiere cable neutro

Compatible con:  amazon alexa  Google Assistant  Siri Shortcuts



-  Compatible con control por voz Alexa, Google y atajos Siri
-  Sustituye tus Apagadores comunes
-  Controla 1 circuito eléctrico diferente
-  Capacidad máxima de carga 200 watts
-  Atenuación por fase (No aplica 0-24V)  
\*Consulta productos disponibles
-  Requiere Cable neutro

### GLEAM IV INTERRUPTOR CON ATENUADOR INALÁMBRICO PARA CREATOR IV ATENUADOR ESCALERA REMOTO





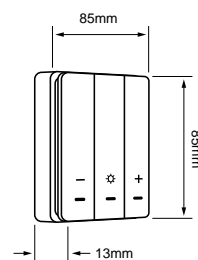

**TDSWIVCDBTCW**  Blanco

**TDSWIVCDNTCW**  Negro

Aplicación: Sobreponer

Incluye baterías litio 3v a 225 mAh



-  Sincroniza con Apagadores Creator IV y Creator MIV
-  Inalámbrico mediante RF433
-  Fijación al muro mediante autoadhesivo y/o tornillos
-  Multiple aplicación Muro, Cristal o como apagador sobre escritorio
-  Atenua tu iluminación  
\*Consulta instructivo
-  No necesita cableado de ningún tipo.



Efecto de luz de botones

- Compatible con control por voz Alexa, Google y atajos Siri
- Sustituye tus Apagadores comunes
- Controla 1 circuito eléctrico diferente
- Capacidad máxima de carga 700 watts, 10 A
- Requiere Cable neutro
- Marco especial para fácil instalación, no necesitas separar la placa.

### CREATOR M I INTERRUPTOR 1 CIRCUITO WIFI **NUEVO**

**TSWIM1MVBTCW**  Blanco

**TSWIM1MVNTCW**  Negro

ALIMENTACIÓN: 100 - 240 V ~

Aplicación: Empotrado

Atenuable: No

Compatible con: amazon alexa Google Assistant Siri Shortcuts

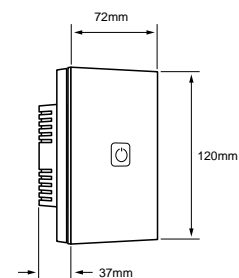

### CREATOR MSN I **NUEVO** INTERRUPTOR 1 CIRCUITO WIFI SIN NEUTRO

**TSWIM1MVBTCWSN**  Blanco

**TSWIM1MVNTCWSN**  Negro

ALIMENTACIÓN: 100 - 240 V ~

Aplicación: Empotrado

Atenuable: No

Compatible con: amazon alexa Google Assistant Siri Shortcuts



Efecto de luz de botones

- Compatible con control por voz Alexa, Google y atajos Siri
- Sustituye tus Apagadores comunes
- Controla 2 circuitos eléctricos diferentes
- Capacidad máxima de carga 1400 watts (2 x 700 watts), 10 A
- Requiere Cable neutro
- Marco especial para fácil instalación, no necesitas separar la placa.

### CREATOR M II INTERRUPTOR 2 CIRCUITOS WIFI **NUEVO**

**TSWIM2MVBTCW**  Blanco

**TSWIM2MVNTCW**  Negro

ALIMENTACIÓN: 100 - 240 V ~

Aplicación: Empotrado

Atenuable: No

Compatible con: amazon alexa Google Assistant Siri Shortcuts

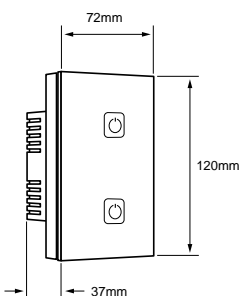

### CREATOR MSN II **NUEVO** INTERRUPTOR 2 CIRCUITOS WIFI SIN NEUTRO

**TSWIM2MVBTCWSN**  Blanco

**TSWIM2MVNTCWSN**  Negro

ALIMENTACIÓN: 100 - 240 V ~

Aplicación: Empotrado

Atenuable: No

Compatible con: amazon alexa Google Assistant Siri Shortcuts



Efecto de luz de botones

- Compatible con control por voz Alexa, Google y atajos Siri
- Sustituye tus Apagadores comunes
- Controla 3 circuitos eléctricos diferentes
- Capacidad máxima de carga 2100 watts (3 x 700 watts), 10 A
- Requiere Cable neutro
- Marco especial para fácil instalación, no necesitas separar la placa.

### CREATOR M III INTERRUPTOR 3 CIRCUITOS WIFI **NUEVO**

**TSWIM3MVBTCW**  Blanco

**TSWIM3MVNTCW**  Negro

ALIMENTACIÓN: 100 - 240 V ~

Aplicación: Empotrado

Atenuable: No

Compatible con: amazon alexa Google Assistant Siri Shortcuts

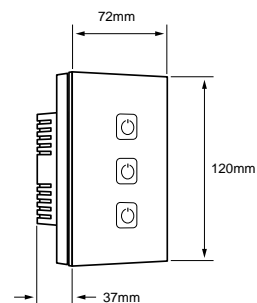

### CREATOR MSN III **NUEVO** INTERRUPTOR 3 CIRCUITOS WIFI SIN NEUTRO

**TSWIM3MVBTCWSN**  Blanco

**TSWIM3MVNTCWSN**  Negro





ALIMENTACIÓN: 100 - 240 V ~

Aplicación: Empotrado





Atenuable: No

Compatible con: amazon alexa Google Assistant Siri Shortcuts

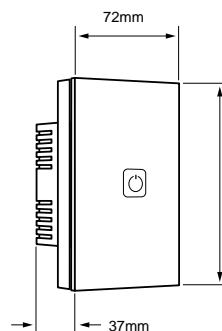



**CREATOR I**  
INTERRUPTOR DE 1 PUNTO**TSWI1MVNTCW**  NegroAplicación: Empotrado  
Carga Máxima 700 W ó 10 A  
\*Requiere cable neutroCompatible con:  amazon alexa  Google Assistant  Siri Shortcuts

-  Compatible con control por voz Alexa, Google y atajos Siri
-  Sustituye tus Apagadores comunes
-  Controla 1 circuito eléctrico diferente
-  Capacidad máxima de carga 700 watts, 10 A
-  Requiere cable neutro





**CREATOR SN I**  
INTERRUPTOR DE 1 PUNTO SIN CABLE NEUTRO**TSWI1MVBTCWSN**  Blanco**TSWI1MVNTCWSN**  NegroAplicación: Sobreponer  
Carga Máxima 700 W ó 10 ACompatible con:  amazon alexa  Google Assistant  Siri Shortcuts

-  Compatible con control por voz Alexa, Google y atajos Siri
-  Sustituye tus Apagadores comunes
-  Controla 1 circuito eléctrico diferente
-  Capacidad máxima de carga 700 watts, 10 A

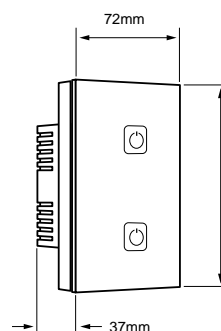



**CREATOR II**  
INTERRUPTOR DE 2 PUNTOS**TSWI2MVBTCW**  Blanco**TSWI2MVNTCW**  NegroAplicación: Empotrado  
Carga Máxima 700 W x2 ó 10 A  
\*Requiere cable neutroCompatible con:  amazon alexa  Google Assistant  Siri Shortcuts

-  Compatible con control por voz Alexa, Google y atajos Siri
-  Sustituye tus Apagadores comunes
-  Controla 2 circuito eléctrico diferente
-  Capacidad máxima de carga 700 watts x 2, 10 A
-  Requiere cable neutro





**CREATOR SN II**  
INTERRUPTOR DE 2 PUNTOS SIN CABLE NEUTRO**TSWI2MVBTCWSN**  Blanco**TSWI2MVNTCWSN**  NegroAplicación: Sobreponer  
Carga Máxima 700 W x 2 ó 10 ACompatible con:  amazon alexa  Google Assistant  Siri Shortcuts

-  Compatible con control por voz Alexa, Google y atajos Siri
-  Sustituye tus Apagadores comunes
-  Controla 2 circuito eléctrico diferente
-  Capacidad máxima de carga 700 watts x 2, 10 A

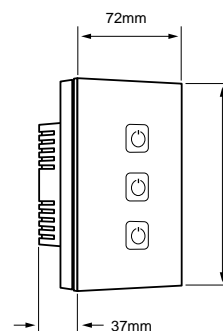
**CREATOR III**  
INTERRUPTOR DE 3 PUNTOS**TSWI3MVBTCW**  Blanco**TSWI3MVNTCW**  NegroAplicación: Empotrado  
Carga Máxima 700 W x 3 ó 10 A  
\*Requiere cable neutroCompatible con:  amazon alexa  Google Assistant  Siri Shortcuts

-  Compatible con control por voz Alexa, Google y atajos Siri
-  Sustituye tus Apagadores comunes
-  Controla 3 circuito eléctrico diferente
-  Capacidad máxima de carga 700 watts x 3, 10 A
-  Requiere cable neutro

**CREATOR SN III**  
INTERRUPTOR DE 3 PUNTOS SIN CABLE NEUTRO**TSWI3MVBTCWSN**  BlancoAplicación: Sobreponer  
Carga Máxima 700 W x 3 ó 10 ACompatible con:  amazon alexa  Google Assistant  Siri Shortcuts

-  Compatible con control por voz Alexa, Google y atajos Siri
-  Sustituye tus Apagadores comunes
-  Controla 3 circuito eléctrico diferente
-  Capacidad máxima de carga 700 watts x 3, 10 A

**GLEAM I**  
INTERRUPTOR DE 1 PUNTO INALÁMBRICO  
PARA CREATOR I





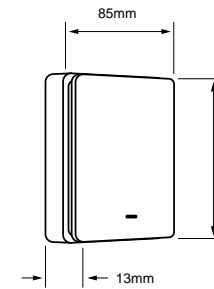

**TSWI1VCDBTCW**  Blanco

Aplicación: Sobreponer

\*Requiere apagador CREATOR I para su funcionamiento

Compatible con CREATOR I y CREATOR MI



-  Sincroniza con Apagadores Creator Tecnolite Connect
-  Inalámbrico mediante RF433
-  Requiere batería tipo Botón CR2032 3V (incluida)
-  Fijación al muro mediante autoadhesivo y/o tornillos
-  Múltiple aplicación Muro, Cristal o como apagador sobre escritorio
-  No necesita cableado de ningún tipo.

**GLEAM II**  
INTERRUPTOR DE 2 PUNTOS INALÁMBRICO  
PARA CREATOR II





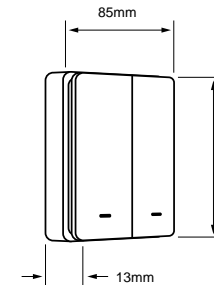

**TSWI2VCDBTCW**  Blanco

Aplicación: Sobreponer

\*Requiere apagador CREATOR II para su funcionamiento

Compatible con CREATOR II y CREATOR MII



-  Sincroniza con Apagadores Creator Tecnolite Connect
-  Inalámbrico mediante RF433
-  Requiere batería tipo Botón CR2032 3V (incluida)
-  Fijación al muro mediante autoadhesivo y/o tornillos
-  Múltiple aplicación Muro, Cristal o como apagador sobre escritorio
-  No necesita cableado de ningún tipo.

**GLEAM III**  
INTERRUPTOR DE 3 PUNTOS INALÁMBRICO  
PARA CREATOR III





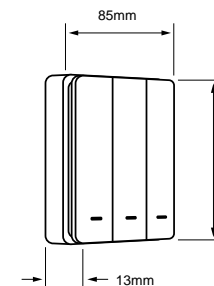

**TSWI3VCDBTCW**  Blanco

Aplicación: Sobreponer

\*Requiere apagador CREATOR III para su funcionamiento

Compatible con CREATOR III y CREATOR MIII



-  Sincroniza con Apagadores Creator Tecnolite Connect
-  Inalámbrico mediante RF433
-  Requiere batería tipo Botón CR2032 3V (incluida)
-  Fijación al muro mediante autoadhesivo y/o tornillos
-  Múltiple aplicación Muro, Cristal o como apagador sobre escritorio
-  No necesita cableado de ningún tipo.

# ILUMINACIÓN



## Ilumina tu espacio con la amplia gama de LUMINARIOS INTELIGENTES

Estos beneficios son válidos para todos los productos de nuestra gama de iluminación inteligente:

- Encendido y apagado remoto
- Atenuable / Dimerizable
- Control de intensidad de luz por medio de aplicación
- Configura horarios para automatizar tu iluminación
- 64mil tonos de blancos
- Sin modificar tu instalación eléctrica
- Conexión red inalámbrica WiFi

Compatible con: amazon alexa Google Assistant Siri Shortcuts

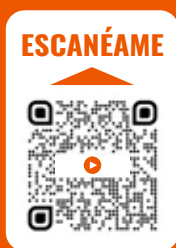

**PEANUT SMART**  
LÁMPARA G9 SMART NUEVO

**3G9LEDV360TCW**  Blanco

Seleccionable: CCT **POTENCIA: 3.5 W**  
**LUMENS: 350 lm**  
**VOLTS: 127 V ~**

---

Vida útil: 15 000 h | IRC: 80 | Ángulo: 360

Tipo de lámpara: LED Integrado  
Tipo de base: G9

Atenuable: Si  
Dimensión del producto: 20x60 mm  
*Atenuable / Dimerizable por medio de la aplicación*



**BEAM SMART**

**5GU10LEDV35TCW**  Blanco

Seleccionable: CCT **POTENCIA: 5 W**  
**LUMENS: 410 lm**  
**VOLTS: 127 V ~**

---

Vida útil: 15 000 h | IRC: 80 | Ángulo: 45°

Aplicación: GU10  
Tipo de lámpara: LED  
Tipo de base: GU10

Atenuable: Si  
Dimensión del producto: 50 x 54 mm  
*Atenuable / Dimerizable por medio de la aplicación*



**FLASH SMART**

**5MR16LEDV35TCW**  Blanco

Seleccionable: CCT **POTENCIA: 5 W**  
**LUMENS: 410 lm**  
**VOLTS: 127 V ~**

---

Vida útil: 15 000 h | IRC: 80 | Ángulo: 45°

Aplicación: MR16  
Tipo de lámpara: LED  
Tipo de base: GX5.3

Atenuable: Si  
Dimensión del producto: 50 x 51 mm  
*Atenuable / Dimerizable por medio de la aplicación*



**BEAM SMART RGB**

**5GU10LEDV35TCRGBW**  Blanco  
**5GU10LEDV35TCRGBNW**  Negro

Seleccionable: RGB + CCT **POTENCIA: 5 W**  
**LUMENS: 400 lm**  
**VOLTS: 127 V ~**

---

Vida útil: 25 000 h | IRC: 80 | Ángulo: 105°

Aplicación: GU10  
Tipo de lámpara: LED  
Tipo de base: GU10

Atenuable: Si  
Dimensión del producto: 50 x 57 mm  
*Atenuable / Dimerizable por medio de la aplicación*



**FLASH SMART RGB**

**5MR16LEDV35TCRGBW**  Blanco  
**5MR16LEDV35TCRGBNW**  Negro

Seleccionable: RGB + CCT **POTENCIA: 5 W**  
**LUMENS: 400 lm**  
**VOLTS: 127 V ~**

---

Vida útil: 25 000 h | IRC: 80 | Ángulo: 105°

Aplicación: MR16  
Tipo de lámpara: LED  
Tipo de base: GX5.3

Atenuable: Si  
Dimensión del producto: 50 x 48 mm  
*Atenuable / Dimerizable por medio de la aplicación*



**GLOW SMART****7A19LEDMV200TCW** Blanco Seleccionable: CCT**POTENCIA: 7 W**  
**LUMENS: 800 lm**  
**VOLTS: 127 V ~**

Vida útil: 15 000 h | IRC: 80 | Ángulo: 200°

Aplicación: A19

Tipo de lámpara: LED

Tipo de base: E27

Atenuable: Si

Dimensión del producto: 60 x 116 mm

Atenuable / Dimerizable por medio de la aplicación

**COLORS SMART****8A19LEDMV200TCRGBW** Blanco Seleccionable: RGB**POTENCIA: 8 W**  
**LUMENS: 800 lm**  
**VOLTS: 127 V ~**

Vida útil: 15 000 h | IRC: 80 | Ángulo: 200°

Aplicación: A19

Tipo de lámpara: LED

Tipo de base: E27

Atenuable: Si

Dimensión del producto: 60 x 116 mm

Atenuable / Dimerizable por medio de la aplicación

**GLARE SMART T****5A19LEDFV200TCW** Transparente Seleccionable: CCT**POTENCIA: 5 W**  
**LUMENS: 800 lm**  
**VOLTS: 127 V ~**

Vida útil: 15 000 h | IRC: 80 | Ángulo: 360°

Aplicación: A19

Tipo de lámpara: LED

Tipo de base: E27

Atenuable: Si

Dimensión del producto: 60 x 103 mm

Atenuable / Dimerizable por medio de la aplicación

**GLARE SMART F****5A19LEDFV200TCW** Frosted Seleccionable: CCT**POTENCIA: 5 W**  
**LUMENS: 720 lm**  
**VOLTS: 127 V ~**

Vida útil: 15 000 h | IRC: 80 | Ángulo: 360°

Aplicación: A19

Tipo de lámpara: LED

Tipo de base: E27

Atenuable: Si

Dimensión del producto: 60 x 103 mm

Atenuable / Dimerizable por medio de la aplicación

**LUSTER SMART T****5E1C27LEDFV200TCW** Transparente Seleccionable: CCT**POTENCIA: 5.5 W**  
**LUMENS: 750 lm**  
**VOLTS: 127 V ~**

Vida útil: 25 000 h | IRC: 80 | Ángulo: 360°

Aplicación: VELA

Tipo de lámpara: LED

Tipo de base: E27

Atenuable: Si

Dimensión del producto: 35 x 90 mm

Atenuable / Dimerizable por medio de la aplicación

**LUSTER SMART F****5E1C27LEDFV200TCW** Frosted Seleccionable: CCT**POTENCIA: 5.5 W**  
**LUMENS: 750 lm**  
**VOLTS: 127 V ~**

Vida útil: 25 000 h | IRC: 80 | Ángulo: 360°

Aplicación: VELA

Tipo de lámpara: LED

Tipo de base: E27

Atenuable: Si

Dimensión del producto: 35 x 90 mm

Atenuable / Dimerizable por medio de la aplicación

**BRIGHT SMART T****5FFE27LEDFV200TCW** Transparente Seleccionable: CCT**POTENCIA: 5.5 W**  
**LUMENS: 750 lm**  
**VOLTS: 127 V ~**

Vida útil: 25 000 h | IRC: 80 | Ángulo: 360°

Aplicación: VELA

Tipo de lámpara: LED

Tipo de base: E27

Atenuable: Si

Dimensión del producto: 35 x 103 mm

Atenuable / Dimerizable por medio de la aplicación

**BRIGHT SMART F****5FFE27LEDFV200TCW** Frosted Seleccionable: CCT**POTENCIA: 5.5 W**  
**LUMENS: 700 lm**  
**VOLTS: 127 V ~**

Vida útil: 25 000 h | IRC: 80 | Ángulo: 360°

Aplicación: VELA

Tipo de lámpara: LED

Tipo de base: E27

Atenuable: Si

Dimensión del producto: 35 x 103 mm

Atenuable / Dimerizable por medio de la aplicación





### GLOBE SMART RGB

**4G25LEDFCRGB360TCW**  Transparente

● Seleccionable: RGB / **POTENCIA: 4.5 W**  
○ 2700 K **LUMENS: 350 lm**  
**VOLTS: 127 V ~**

Vida útil: 15 000 h IRC: 80 Ángulo: 360°

Aplicación: GLOBO

Tipo de lámpara: LED

Tipo de base: E27

Atenuable: Si

Dimensión del producto: 80 x 120 mm

Atenuable / Dimerizable por medio de la aplicación



### BULB SMART RGB

**4ST64LEDFCRGB360TC**  Transparente

● Seleccionable: RGB / **POTENCIA: 4 W**  
○ 2700 K **LUMENS: 350 lm**  
**VOLTS: 127 V ~**

Vida útil: 15 000 h IRC: 80 Ángulo: 360°

Aplicación: FILAMENTO

Tipo de lámpara: LED

Tipo de base: E27

Atenuable: Si

Dimensión del producto: 58 x 125 mm

Atenuable / Dimerizable por medio de la aplicación



### GLOBE SMART A

**5G25LEDFA360TCW**  Ambar

○ Seleccionable: CCT **POTENCIA: 4 W**  
**LUMENS: 350 lm**  
**VOLTS: 127 V ~**

Vida útil: 15 000 h IRC: 80 Ángulo: 360°

Aplicación: FILAMENTO

Tipo de lámpara: LED

Tipo de base: E27

Atenuable: Si

Dimensión del producto: 80 x 120 mm

Atenuable / Dimerizable por medio de la aplicación



### BULB SMART A

**5ST64LEDFA360TCW**  Ambar

○ Seleccionable: CCT **POTENCIA: 5.5 W**  
**LUMENS: 800 lm**  
**VOLTS: 127 V ~**

Vida útil: 25 000 h IRC: 80 Ángulo: 360°

Aplicación: FILAMENTO

Tipo de lámpara: LED

Tipo de base: E27

Atenuable: Si

Dimensión del producto: 58 x 125 mm

Atenuable / Dimerizable por medio de la aplicación



### GLOBE SMART T

**5G25LEDF360TCW**  Transparente

○ Seleccionable: CCT **POTENCIA: 5.5 W**  
**LUMENS: 800 lm**  
**VOLTS: 127 V ~**

Vida útil: 15 000 h IRC: 80 Ángulo: 360°

Aplicación: GLOBO

Tipo de lámpara: LED

Tipo de base: E27

Atenuable: Si

Dimensión del producto: 80 x 120 mm

Atenuable / Dimerizable por medio de la aplicación



### BULB SMART T

**5ST64LEDF360TCW**  Transparente

○ Seleccionable: CCT **POTENCIA: 5.5 W**  
**LUMENS: 800 lm**  
**VOLTS: 127 V ~**

Vida útil: 15 000 h IRC: 80 Ángulo: 360°

Aplicación: FILAMENTO

Tipo de lámpara: LED

Tipo de base: E27

Atenuable: Si

Dimensión del producto: 58 x 125 mm

Atenuable / Dimerizable por medio de la aplicación



### LHB COLOR SMART

**20LHBLEDMVTCRGCBW**  Blanco

● Seleccionable: RGB **POTENCIA: 20 W**  
/ ○ CCT **LUMENS: 1 800 lm**  
**VOLTS: 100-240 V ~**

Vida útil: 15 000 h IRC: 80 Ángulo: 180°

Aplicación: LHB

Tipo de lámpara: LED

Tipo de base: E27

Atenuable: Si

Dimensión del producto: 100 x 176 mm

Atenuable / Dimerizable por medio de la aplicación



### LUCIDA II SMART

**6YDLED3162MVNTCW**  Negro

Seleccionable: CCT **POTENCIA: 6 W**  
**LUMENS: 235 lm**  
**VOLTS: 100-240 V ~**

Vida útil: 30 000 h | IRC: 80 | Ángulo: 34°

Aplicación: EMPOTRADOS  
Tipo de lámpara: LED Integrado  
Corte de empotramiento: 75 x 45 mm

Atenuable: Si

Atenuable / Dimerizable por medio de la aplicación

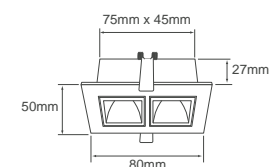

### LUCIDA IV SMART

**11YDLED3165MVBTCW**  Blanco

**11YDLED3165MVNTCW**  Negro

Seleccionable: CCT **POTENCIA: 11 W**  
**LUMENS: 633 lm**  
**VOLTS: 100-240 V ~**

Vida útil: 30 000 h | IRC: 80 | Ángulo: 34°

Aplicación: EMPOTRADOS  
Tipo de lámpara: LED Integrado  
Corte de empotramiento: 163 x 45 mm

Atenuable: Si

Atenuable / Dimerizable por medio de la aplicación

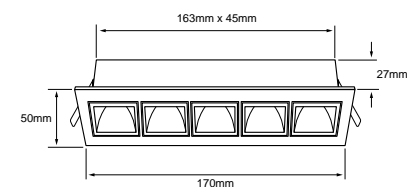

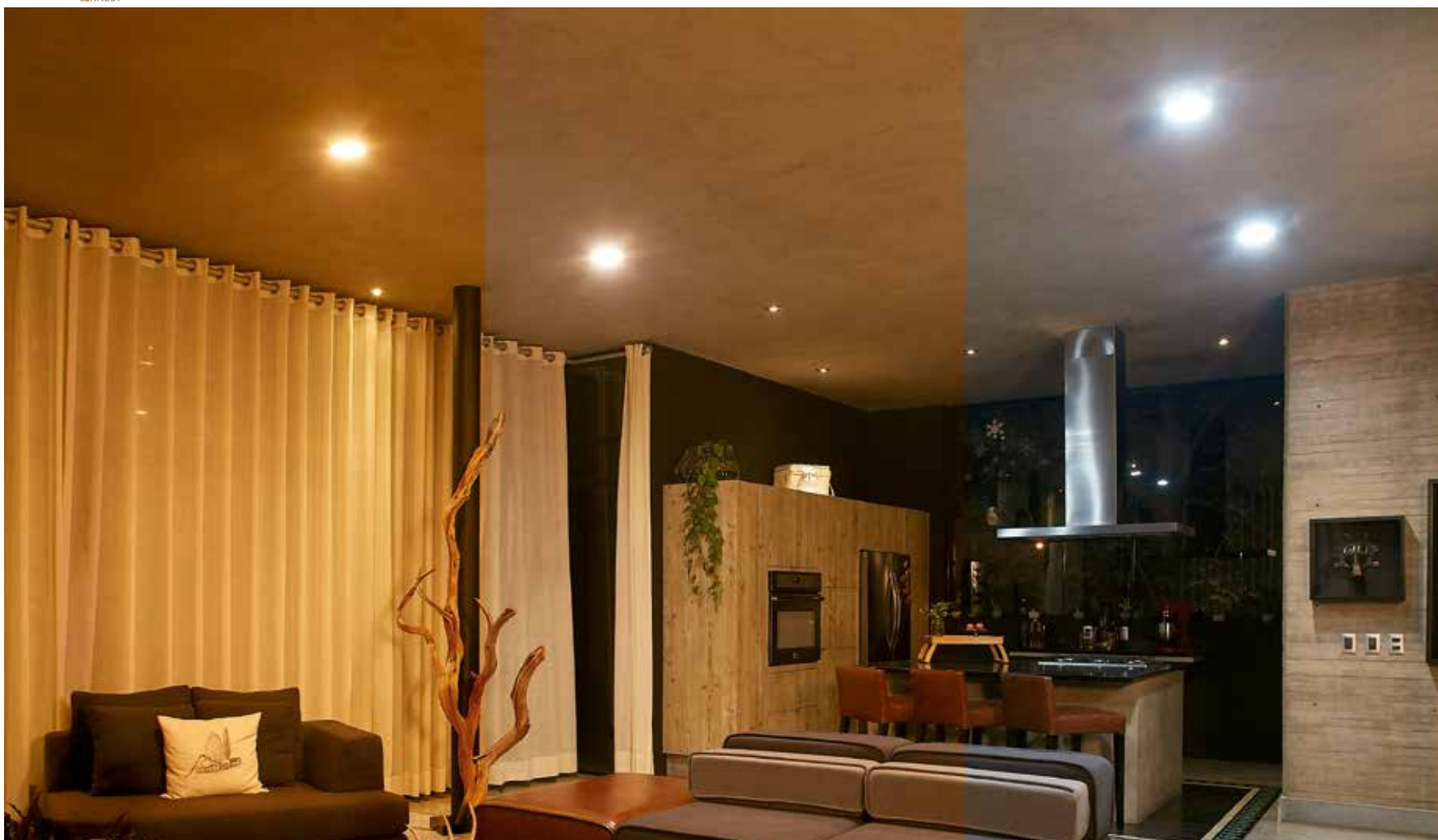

#### NOVA SMART

**09YDLED432MVBTCW**  Blanco

**09YDLED432MVNTCW**  Negro

Seleccionable: CCT

**POTENCIA: 9 W**  
**LUMENS: 800 lm**  
**VOLTS: 100-240 V ~**

Vida útil: 25 000 h IRC: 80 Ángulo: 100°

Aplicación: EMPOTRADOS  
Tipo de lámpara: LED Integrado

Corte de empotramiento: 115 mm

Atenuable: Si

Atenuable / Dimerizable por medio de la aplicación

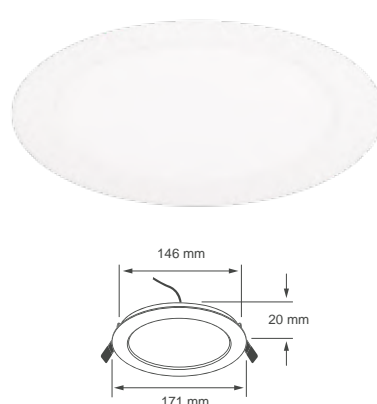

#### BUCARAMANGA VII SMART

**12YDLED430MVBTCW**  Blanco

Seleccionable: CCT

**POTENCIA: 12 W**  
**LUMENS: 840 lm**  
**VOLTS: 100-240 V ~**

Vida útil: 25 000 h IRC: 80 Ángulo: 120°

Aplicación: EMPOTRADOS  
Tipo de lámpara: LED Integrado

Corte de empotramiento: 146 mm

Atenuable: Si

Atenuable / Dimerizable por medio de la aplicación



#### ATIK II SMART

**13YDLED011MVBTCW**  Blanco

Seleccionable: CCT

**POTENCIA: 13 W**  
**LUMENS: 910 / 1 100 lm**  
**VOLTS: 100-240 V ~**

Vida útil: 30 000 h IRC: 80 Ángulo: 90°

Aplicación: EMPOTRADOS  
Tipo de lámpara: LED Integrado

Corte de empotramiento: 125 mm

Atenuable: Si

Atenuable / Dimerizable por medio de la aplicación



### HALLEY SMART

<b>7YSNLED012MVBTCW</b>	<input type="checkbox"/> Blanco
<b>7YSNLED012MVNTCW</b>	<input checked="" type="checkbox"/> Negro
● Seleccionable: RGB / ○ CCT	<b>POTENCIA: 7 W</b> <b>LUMENS: 550 lm</b> <b>VOLTS: 100-240 V ~</b>
Vida útil: 25 000 h	IRC: 80
Ángulo: 40°	
Aplicación: SPOT	
Tipo de lámpara: LED Integrado	
Atenuable: Si	
Atenuable / Dimerizable por medio de la aplicación Dirigible	

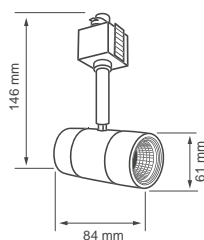

### HALLEY I SMART

<b>14YSNLED013MVBTCW</b>	<input type="checkbox"/> Blanco
<b>14YSNLED013MVNTCW</b>	<input checked="" type="checkbox"/> Negro
● Seleccionable: RGB / ○ CCT	<b>POTENCIA: 14 W</b> <b>LUMENS: 1 100 lm</b> <b>VOLTS: 100-240 V ~</b>
Vida útil: 25 000 h	IRC: 80
Ángulo: 40°	
Aplicación: SPOT	
Tipo de lámpara: LED Integrado	
Atenuable: Si	
Atenuable / Dimerizable por medio de la aplicación Dirigible	

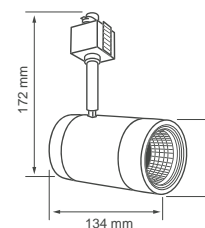



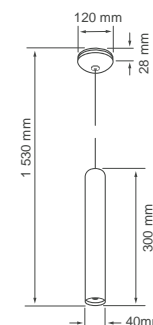

### EPSILON SMART

<b>3CTLLED152MVBTCW</b>	<input type="checkbox"/> Blanco
○ Seleccionable: CCT	<b>POTENCIA: 3 W</b> <b>LUMENS: 210 lm</b> <b>VOLTS: 100-240 V ~</b>
Vida útil: 15 000 h	IRC: 80
Ángulo: 10°	
Aplicación: SUSPENDIDOS	
Tipo de lámpara: LED Integrado	
Atenuable: Si	
Atenuable / Dimerizable por medio de la aplicación	





-  Encendido y apagado remoto
-  Control de intensidad de luz por medio de aplicación
-  16 millones de colores
-  Configura horarios para automatizar tu iluminación
-  Sin modificar tu instalación eléctrica



<b>SOFFITO SMART</b>		<b>NUEVO</b>
LUMINARIO DE TECHO SMART LED RGB + CCT		
<b>30PTLLED015MVBTCW</b> <input type="checkbox"/> Blanco		
<input type="radio"/> Seleccionable: CCT	POTENCIA: 30 W	
<input checked="" type="radio"/> RGB	LUMENS: 2 000 lm	
	VOLTS: 100-240 V ~	
	IRC: 80	Ángulo: 120°
Aplicación: SOBREPONER		
Atenuable: Si		
Atenuable / Dimerizable por medio de la aplicación		

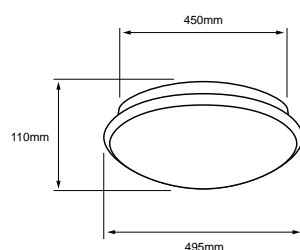

<b>DOMUS IV SMART</b>		
<b>40PANLEDMVBTCW</b> <input type="checkbox"/> Blanco		
<input type="radio"/> Seleccionable: CCT	POTENCIA: 40 W	
	LUMENS: 3 600 lm	
	VOLTS: 100-277 V ~	
Vida útil: 25 000 h	IRC: 80	Ángulo: 120°
Aplicación: PANELES		
Tipo de lámpara: LED Integrado		
Atenuable: Si		
Accesorio para suspensión A40PANLEDMVS se vende por separado.		
Atenuable / Dimerizable por medio de la aplicación.		

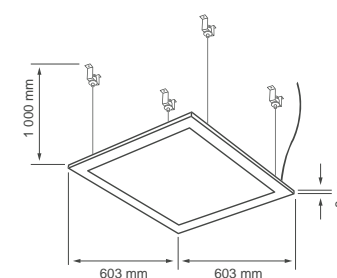

<b>DOMUS II SMART</b>		
<b>40PANLEDLMVBTCW</b> <input type="checkbox"/> Blanco		
<input type="radio"/> Seleccionable: CCT	POTENCIA: 40 W	
	LUMENS: 3 600 lm	
	VOLTS: 100-277 V ~	
Vida útil: 25 000 h	IRC: 80	Ángulo: 120°
Aplicación: PANELES		
Tipo de lámpara: LED Integrado		
Atenuable: Si		
Accesorio para suspensión A40PANLEDMVS se vende por separado		
Atenuable / Dimerizable por medio de la aplicación		

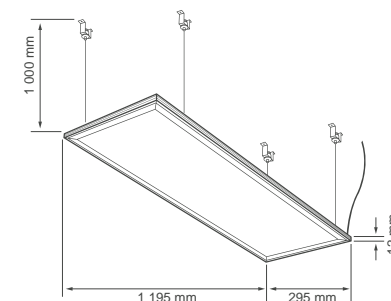

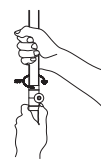

Secciones dirigibles



Sensor de sonido



- Plegable en distintas direcciones
- Encendido y apagado remoto
- Configura horarios para automatizar tu iluminación
- Control de intensidad de luz por medio de aplicación
- 16 millones de colores
- Sin modificar tu instalación eléctrica

Compatible con:

amazon alexa Google Assistant Siri Shortcuts

**FLEX**  
LUMINARIO SMART LED RGB+W **NUEVO**

**22FWLRWVTCW** Negro

Seleccionable: RGB / **POTENCIA: 22 W**  
 2700 K **LUMENS: 1 100 lm**  
**VOLTS: 100-240 V ~**

Vida útil: 30 000 h | IRC: 80 | Ángulo: 110°

Aplicación: SOBREPONER EN PISO, MESA O MURO

Atenuable: Si

Atenuable / Dimerizable por medio de la aplicación

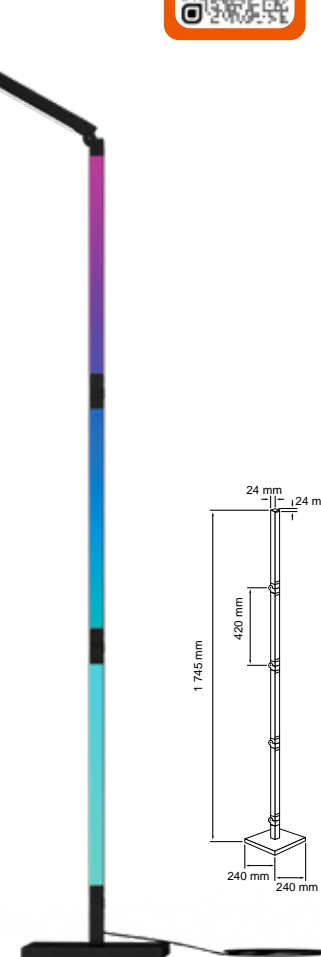

**BEACON SMART** **NUEVO**  
LUMINARIO PARA MESA O ESCRITORIO SMART

**22TLDL02CCMVBTCW**  Blanco

**22TLDL02CCMVNTCW**  Negro

Seleccionable: 3 000 K / 5 000 K **POTENCIA: 22 W**  
**LUMENS: 1000 lm**  
**VOLTS: 100 - 240 V ~**

Vida útil: 25 000 h | IRC: 90 | Ángulo: 90

Aplicación: Sobreponer  
Tipo de lámpara: LED Integrado

Atenuable: SI

*Este producto, con la función de Luz solamente consume 12W, una vez que se utiliza el cargador de celular de inducción y cargador USB, consumo máximo de 22W.*



- Encendido y apagado remoto
- Control de intensidad de luz por medio de app y desde lámpara
- Cargador inalámbrico
- Cargador por cable USB
- Tres modos de efectos de luz predefinidos

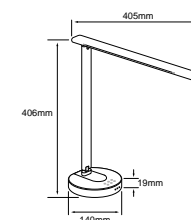



### INDOOR SMART STRIP TIRA LED INTERIOR

**15TIRLEDRGBWDCITCW**  Blanco

● Seleccionable: RGB  
/ ○ CCT

**POTENCIA: 15 W /  
3 W por metro  
LUMENS: 1 500 lm**

Vida útil: 20 000 h | IRC: 70 | Ángulo: 120°

Aplicación: Tira LED  
Tipo de lámpara: LED Integrado

Atenuable: Si

Incluye eliminador, cambio de colores por aplicación o botón que se encuentra en producto.

Incluye accesorio de conexión.

Contiene 90 LEDs, Interconexión de hasta 2 tiras.

Sensor de audio (al ritmo de la música).

Atenuable / Dimerizable por medio de la aplicación.

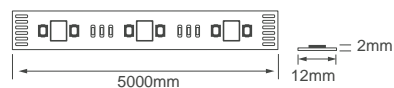

- Contiene 90 LEDs
- Interconexión de hasta 2 tiras
- Atenuable/Dimerizable por medio de aplicación



### OUTDOOR SMART STRIP TIRA LED EXTERIOR

**15TIRLEDRGBWDCETCW**  Blanco

● Seleccionable: RGB  
/ ○ CCT

**POTENCIA: 15 W /  
3 W por metro  
LUMENS: 1 500 lm  
IP: 65**

Vida útil: 20 000 h | IRC: 70 | Ángulo: 120°

Aplicación: Tira LED  
Tipo de lámpara: LED Integrado

Atenuable: Si

Incluye eliminador, cambio de colores por aplicación o botón que se encuentra en producto.

Incluye accesorio de conexión.

Contiene 90 LEDs, Interconexión de hasta 2 tiras.

Sensor de audio (al ritmo de la música).

Atenuable / Dimerizable por medio de la aplicación.

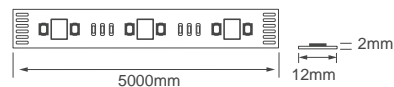

- Contiene 90 LEDs
- Interconexión de hasta 2 tiras
- Atenuable/Dimerizable por medio de aplicación



Usa en  
Interior / Exterior

## SHAPEABLE STRIPE TIRA DE NEÓN WIFI RGB

**NUEVO**

**60TIRLEDRGBNBDCTCW**  Blanco

● Seleccionable: RGB **POTENCIA: 60 W**  
**IP TIRA LED: 65**  
**IP Controlador y adaptador: 20**





Vida útil: 30 000 h

Tipo de lámpara: LED integrado

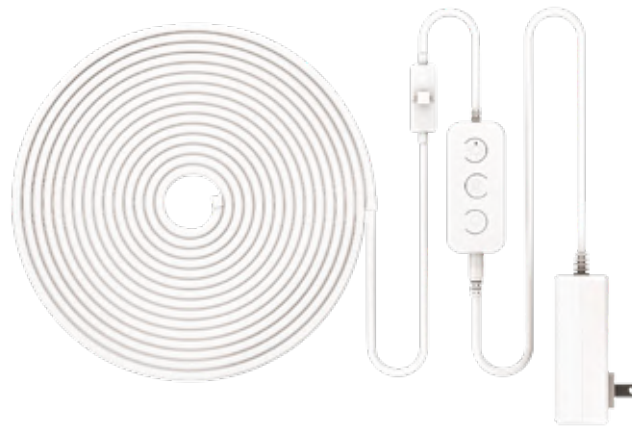
\*No colocar el controlador y adaptador en exterior.

Alimentador de eliminador: 100-240 V ~ 50/60Hz 1.5  
A Salida: 24V



-  Escenas predeterminadas y escenas personalizadas
-  Luces al ritmo de la música
-  Configura por secciones
-  5 métodos de iluminación
-  16 millones de colores

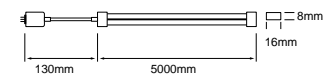



tecnolite®  
LA LUZ ES TUYA

CREA AMBIENTES, VIVE MOMENTOS

WELLBEING





tecnolite®  
LA LUZ ES TUYA

COMERCIOS

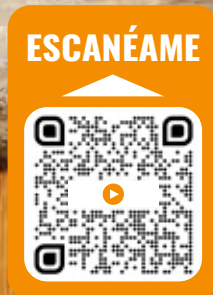

ILUMINA TU NEGOCIO,  
ATRAE MIRADAS

# EMPOTRADOS ACENTOS

LUMINARIAS PEQUEÑAS Y DISCRETAS, SU PRINCIPAL FUNCIÓN ES CREAR ENFOQUES, POR LO QUE SE CARACTERIZAN POR TENER UN ÁNGULO DE EMISIÓN CERRADO, MEDIO O ABIERTO (NARROW, MEDIUM, BEAM) (10°-60°), SIENDO UNA LUZ MUY DIRECTA QUE GENERA SOMBRAS MUY MARCADAS.

## Características generales de Downlights de acento

### DOWNLIGHT FIJO:

La luz se dirige únicamente hacia abajo, enfatizando alguna superficie o algún objeto que queramos destacar.



*En el caso de querer iluminar una superficie determinada, como una mesa o algún escritorio, se sugiere un downlight fijo para que la luz bañe el objeto debajo de él.*

Acentos fijos hacia abajo



### DOWNLIGHT DIRIGIBLE:

La luminaria tiene posibilidad de girar por lo que el ángulo de emisión puede orientarse hacia algún objeto que no quede exactamente debajo de la luminaria o hacia el muro para iluminar algún cuadro.

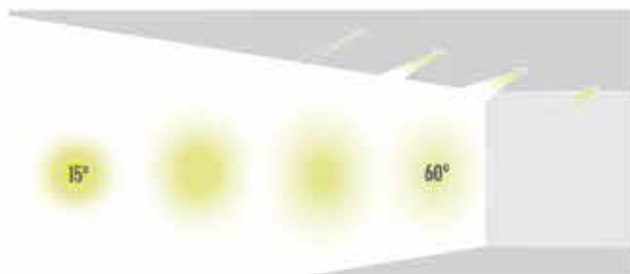

*Para resaltar elementos en muro como un cuadro, es recomendable utilizar un downlight dirigible para orientar el haz de luz hacia la pintura.*

Acentos orientables



### ALMACH

**1YDLED464MV30B**

Blanco

● Luz cálida brillante  
3 000 K

**POTENCIA: 1 W**  
**LUMENS: 49 lm**  
**VOLTS: 100-240 V ~**

Vida útil: 25 000 h IRC: 80 Ángulo: 55°

Tipo de lámpara: LED Integrado  
Corte de empotramiento: 68 mm

Atenuable: No



### CERVATES I

**1YDLED465MV30B**

Blanco

● Luz cálida brillante  
3 000 K

**POTENCIA: 1 W**  
**LUMENS: 37 lm**  
**VOLTS: 100-240 V ~**

Vida útil: 25 000 h IRC: 80 Ángulo: 73°

Tipo de lámpara: LED Integrado  
Corte de empotramiento: 123 mm

Atenuable: No

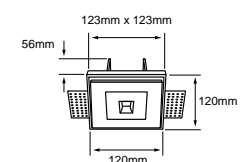

### CERVANTES III

**1YDLED467MV30B**

Blanco

● Luz cálida brillante  
3 000 K

**POTENCIA: 1 W**  
**LUMENS: 27 lm**  
**VOLTS: 100-240 V ~**

Vida útil: 25 000 h IRC: 80 Ángulo: 59°

Tipo de lámpara: LED Integrado  
Corte de empotramiento: 123 mm

Atenuable: No

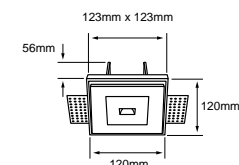

### ACAMAR III

**17YDLED458MV30BN**

Blanco / Negro

● Luz cálida brillante  
3 000 K

**POTENCIA: 17.5 W**  
**LUMENS: 797 lm**  
**VOLTS: 100-240 V ~**

Vida útil: 25 000 h IRC: 80 Ángulo: 45°

Tipo de lámpara: LED Integrado  
Corte de empotramiento: 253 x 123 mm

Atenuable: No

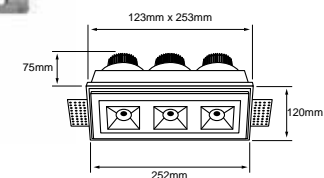



### AHMEDABAD

**YD-440**  Blanco

POTENCIA: 60 W máx.  
LÁMPARA SUGERIDA: LED de 6 W  
VOLTS: 100-240 V ~

Tipo de lámpara: MR16 (No incluida)  
Tipo de base: GX5.3  
Corte de empotramiento: 100 mm

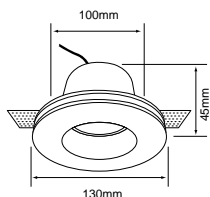

### AHMEDABAD I

**YD-441**  Blanco

POTENCIA: 60 W máx.  
LÁMPARA SUGERIDA: LED de 6 W  
VOLTS: 100-240 V ~

Tipo de lámpara: MR16 (No incluida)  
Tipo de base: GX5.3  
Corte de empotramiento: 112 x 106 mm

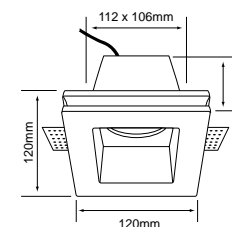

### URANIUM I

**10YDR002MVB**  Blanco

POTENCIA: 50 W máx.  
LÁMPARA SUGERIDA: LED de 6 W  
VOLTS: 100-240 V ~

Tipo de lámpara: MR16 (No incluida)  
Tipo de base: GX5.3  
Corte de empotramiento: 72 mm

Dirigible

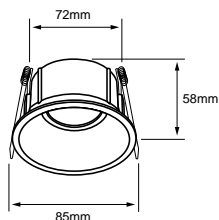

### URANIUM II

**10YDC002MVB**  Blanco

POTENCIA: 50 W máx.  
LÁMPARA SUGERIDA: LED de 6 W  
VOLTS: 100-240 V ~

Tipo de lámpara: MR16 (No incluida)  
Tipo de base: GX5.3  
Corte de empotramiento: 75 mm

Dirigible

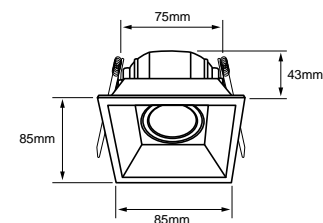

### CHALAWAN II

**60YD455MVBN**  Blanco / Negro

POTENCIA: 60 W máx.  
VOLTS: 100-240 V ~

Tipo de lámpara: MR16 (No incluida)  
Tipo de base: GX5.3  
Corte de empotramiento: 153 mm

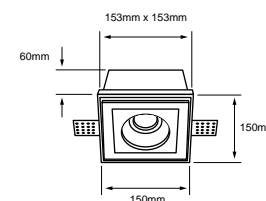

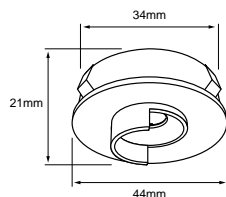
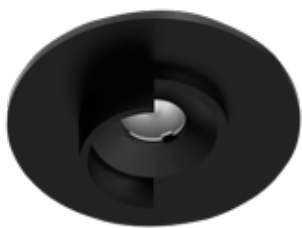

#### ROTAN II CUT

**NUEVO**

**2YDLED1051DC30N**

■ Negro

● Luz cálida brillante  
3 000 K

**POTENCIA: 2 W**  
**LUMENS: 135 lm**  
**VOLTS: 24 VCD**

Vida útil: 20 000 h IRC: 90 Ángulo: 24°

Corte de empotramiento: 38 mm

Atenuable: No

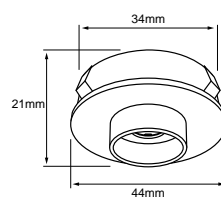

#### ROTAN II DIRECT

**NUEVO**

**2YDLED1052DC30N**

■ Negro

● Luz cálida brillante  
3 000 K

**POTENCIA: 2 W**  
**LUMENS: 130 lm**  
**VOLTS: 24 VCD**

Vida útil: 20 000 h IRC: 90 Ángulo: 24°

Corte de empotramiento: 38 mm

Atenuable: No

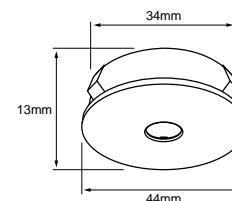

#### ROTAN II FULL

**NUEVO**

**2YDLED1050DC30N**

■ Negro

● Luz cálida brillante  
3 000 K

**POTENCIA: 2 W**  
**LUMENS: 140 lm**  
**VOLTS: 24 VCD**

Vida útil: 20 000 h IRC: 90 Ángulo: 24°

Corte de empotramiento: 38 mm

Atenuable: No

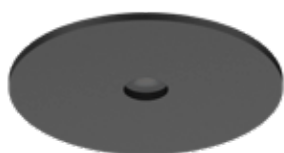

#### ALSCIA I

**3YDLED1064MV30B**

□ Blanco

**3YDLED1064MV30N**

■ Negro

● Luz cálida brillante  
3 000 K

**POTENCIA: 3 W**  
**LUMENS: 120 lm**  
**VOLTS: 100-240 V ~**

Vida útil: 50 000 h IRC: 90 Ángulo: 33°

Tipo de lámpara: LED Integrado

Corte de empotramiento: 60 mm

Atenuable: No

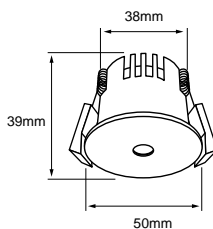

#### ALSCIA II

**3YDLED1065MV30B**

□ Blanco

**3YDLED1065MV30N**

■ Negro

● Luz cálida brillante  
3 000 K

**POTENCIA: 3 W**  
**LUMENS: 120 lm**  
**VOLTS: 100-240 V ~**

Vida útil: 50 000 h IRC: 90 Ángulo: 33°

Tipo de lámpara: LED Integrado

Corte de empotramiento: 60 mm

Atenuable: No

Dirigible

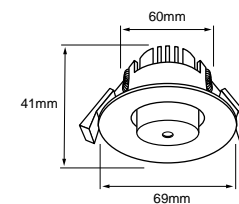



#### FORAMEN I

<b>1YDLED1090MV30B</b>	<input type="checkbox"/> Blanco
<b>1YDLED1090MV30N</b>	<input checked="" type="checkbox"/> Negro
● Luz cálida brillante 3 000 K	<b>POTENCIA: 1 W</b> <b>LUMENS: 65 lm</b> <b>VOLTS: 100-240 V ~</b>
Vida útil: 30 000 h	IRC: 95
Ángulo: 10°	
Tipo de lámpara: LED Integrado	
Corte de empotramiento: 35 mm	
Atenuable: No	

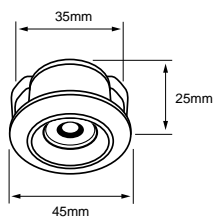

#### IOTA

<b>3DYDLED801V30B</b>	<input type="checkbox"/> Blanco
<b>3DYDLED801V30N</b>	<input checked="" type="checkbox"/> Negro
● Luz cálida brillante 3 000 K	<b>POTENCIA: 3 W</b> <b>LUMENS: 120 lm</b> <b>VOLTS: 100-127 V ~</b>
Vida útil: 15 000 h	IRC: 80
Ángulo: 90°	
Tipo de lámpara: LED Integrado	
Corte de empotramiento: 41 mm	
Atenuable: Si	
<i>Dirigible</i>	

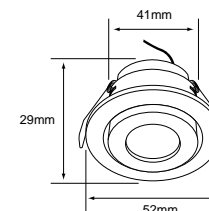

#### FORAMEN II

<b>1YDLED1091MV30B</b>	<input type="checkbox"/> Blanco
<b>1YDLED1091MV30N</b>	<input checked="" type="checkbox"/> Negro
● Luz cálida brillante 3 000 K	<b>POTENCIA: 1 W</b> <b>LUMENS: 65 lm</b> <b>VOLTS: 100-240 V ~</b>
Vida útil: 30 000 h	IRC: 95
Ángulo: 10°	
Tipo de lámpara: LED Integrado	
Corte de empotramiento: 35 mm	
Atenuable: No	

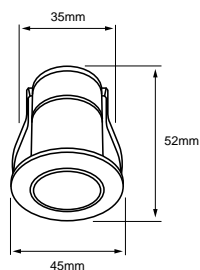

#### FORAMEN IV

<b>7YDLED1093MV30B</b>	<input type="checkbox"/> Blanco
● Luz cálida brillante 3 000 K	<b>POTENCIA: 7 W</b> <b>LUMENS: 400 lm</b> <b>VOLTS: 100-240 V ~</b>
Vida útil: 30 000 h	IRC: 90
Ángulo: 24°	
Tipo de lámpara: LED Integrado	
Corte de empotramiento: 55 mm	
Atenuable: No	

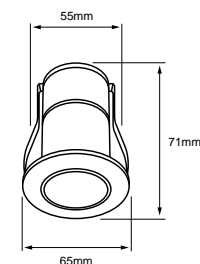



### FORAMEN V

**NUEVO**

**1YDLED1094MV30B**

Blanco

**1YDLED1094MV30N**

Negro

● Luz cálida brillante  
3 000 K

POTENCIA: 1 W

LUMENS: 70 lm

VOLTS: 100 - 277 V~

Vida útil: 15 000 h | IRC: 90 | Ángulo: 15

Tipo de lámpara: LED Integrado

Corte de empotramiento: 25 mm x 27 mm

Atenuable: No

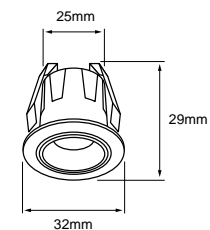

### FORAMEN VI

**NUEVO**

**2YDLED1094MV30B**

Blanco

**2YDLED1094MV30N**

Negro

● Luz cálida brillante  
3 000 K

POTENCIA: 2.5 W

LUMENS: 150 lm

VOLTS: 100 - 277 V ~

Vida útil: 15 000 h | IRC: 90 | Ángulo: 24

Tipo de lámpara: LED Integrado

Corte de empotramiento: 35 mm

Atenuable: No

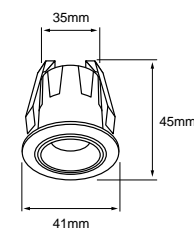

### PINCOYA

**NUEVO**

**8YDLED1095MV30B**

Blanco

**8YDLED1095MV30N**

Negro

● Luz cálida brillante  
3 000 K

POTENCIA: 8 W

LUMENS: 670 lm

VOLTS: 100 - 277 V ~

Vida útil: 20 000 h | IRC: 90 | Ángulo: 24

Tipo de lámpara: LED Integrado

Corte de empotramiento: 52 mm

Atenuable: No

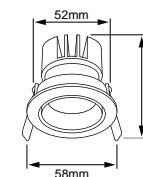



**MAGO I** NUEVO

**3YDLED157MV30B**  Blanco

● Luz cálida brillante  
3 000 K

**POTENCIA: 3 W**  
**LUMENS: 170 lm**  
**VOLTS: 100 - 277 V ~**

Vida útil: 50 000 h | IRC: 90 | Ángulo: 36

Tipo de lámpara: LED Integrado

Corte de empotramiento: 35 mm

Atenuable: No

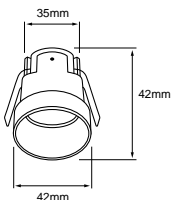

**MIRAM I** NUEVO

**3YDLED158MV30B**  Blanco

● Luz cálida brillante  
3 000 K

**POTENCIA: 3 W**  
**LUMENS: 130 lm**  
**VOLTS: 100 - 277 V ~**

Vida útil: 50 000 h | IRC: 90 | Ángulo: 78

Tipo de lámpara: LED Integrado

Corte de empotramiento: 35 mm

Atenuable: No

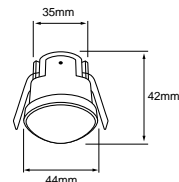

**MAGO II** NUEVO

**5YDLED157MV30B**  Blanco

● Luz cálida brillante  
3 000 K

**POTENCIA: 5 W**  
**LUMENS: 400 lm**  
**VOLTS: 100 - 277 V ~**

Vida útil: 50 000 h | IRC: 90 | Ángulo: 36

Tipo de lámpara: LED Integrado

Corte de empotramiento: 45 mm

Atenuable: No

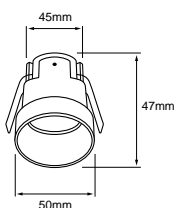

**MIRAM II** NUEVO

**5YDLED158MV30B**  Blanco

● Luz cálida brillante  
3 000 K

**POTENCIA: 5 W**  
**LUMENS: 260 lm**  
**VOLTS: 100 - 277 V ~**

Vida útil: 50 000 h | IRC: 90 | Ángulo: 80

Tipo de lámpara: LED Integrado

Corte de empotramiento: 45 mm

Atenuable: No

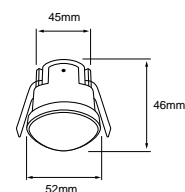

**MAGO III** NUEVO

**7YDLED157MV30B**  Blanco

● Luz cálida brillante  
3 000 K

**POTENCIA: 7 W**  
**LUMENS: 550 lm**  
**VOLTS: 100 - 277 V ~**

Vida útil: 50 000 h | IRC: 90 | Ángulo: 36

Tipo de lámpara: LED Integrado

Corte de empotramiento: 55 mm

Atenuable: No

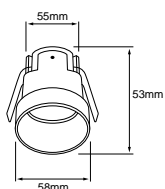

**MIRAM III** NUEVO

**7YDLED158MV30B**  Blanco

● Luz cálida brillante  
3 000 K

**POTENCIA: 7 W**  
**LUMENS: 320 lm**  
**VOLTS: 100 - 277 V ~**

Vida útil: 50 000 h | IRC: 90 | Ángulo: 81

Tipo de lámpara: LED Integrado

Corte de empotramiento: 55 mm

Atenuable: No

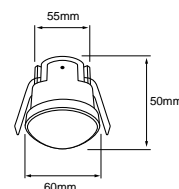



### ABEBA

**YDCLED-300/B**

Blanco

● Luz cálida brillante  
3 000 K

POTENCIA: 4 W  
LUMENS: 200 lm  
VOLTS: 100-240 V ~

Vida útil: 25 000 h IRC: 80 Ángulo: 38°

Tipo de lámpara: LED Integrado  
Corte de empotramiento: 46 mm

Atenuable: No  
Dirigible

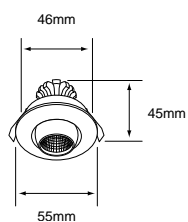

### ADELAIDE

**YDCLED-305/B**

Blanco

● Luz cálida brillante  
3 000 K

POTENCIA: 4 W  
LUMENS: 200 lm  
VOLTS: 100-240 V ~

Vida útil: 25 000 h IRC: 80 Ángulo: 38°

Tipo de lámpara: LED Integrado  
Corte de empotramiento: 39 mm

Atenuable: No

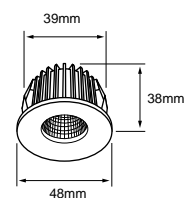

### AKABA

**YDCLED-315/B**

Blanco

**YDCLED-315/S**

Satinado

● Luz cálida brillante  
3 000 K

POTENCIA: 4 W  
LUMENS: 200 lm  
VOLTS: 100-240 V ~

Vida útil: 25 000 h IRC: 80 Ángulo: 38°

Tipo de lámpara: LED Integrado  
Corte de empotramiento: 39 mm

Atenuable: No

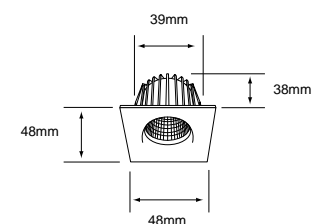



### ALCOR

<b>7YDLED156MV30B</b>	<b>7YDLED156MV65B</b>	<input type="checkbox"/> Blanco
<b>7YDLED156MV30N</b>	<b>7YDLED156MV65N</b>	<input checked="" type="checkbox"/> Negro
<input type="radio"/> Luz cálida brillante 3 000 K	<input type="radio"/> Luz de día 6 500 K	

POTENCIA: 7 W  
LUMENS: 500 lm  
VOLTS: 100-240 V ~

Vida útil: 15 000 h	IRC: 80	Ángulo: 38°
Tipo de lámpara: LED Integrado		
Corte de empotramiento: 72 mm		
Atenuable: No		
Dirigible		

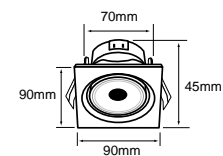

### REGULUS

<b>7YDLED155MV30B</b>	<b>7YDLED155MV30N</b>	<b>7YDLED155MV30D</b>	<b>7YDLED155MV30S</b>	<input type="radio"/> Luz cálida brillante 3 000 K
<b>7YDLED155MV65B</b>	<b>7YDLED155MV65N</b>			<input type="radio"/> Luz de día 6 500 K
<input type="checkbox"/> Blanco	<input checked="" type="checkbox"/> Negro	<input type="checkbox"/> Dorado	<input type="checkbox"/> Satinado	

POTENCIA: 7 W  
LUMENS: 500 lm  
VOLTS: 100-240 V ~

Vida útil: 15 000 h	IRC: 80	Ángulo: 38°
Tipo de lámpara: LED Integrado		
Corte de empotramiento: 72 mm		
Atenuable: No		
Dirigible		

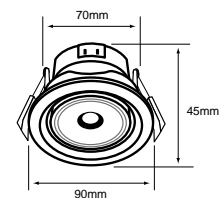

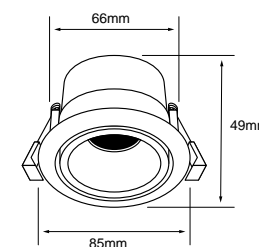
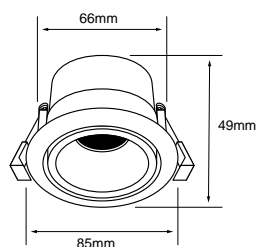
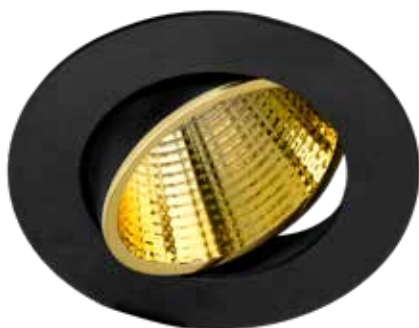

### MENKAR

**NUEVO**

- |                        |                        |  |
|------------------------|------------------------|--|
| <b>7YDLED114MV30N</b>  | <b>7YDLED114MV65N</b>  | <input checked="" type="checkbox"/> Negro          |
| <b>7YDLED114MV30ND</b> | <b>7YDLED114MV65ND</b> | <input checked="" type="checkbox"/> Negro y Dorado |
| <b>7YDLED114MV30NP</b> | <b>7YDLED114MV65NP</b> | <input checked="" type="checkbox"/> Negro y Plata  |

- Luz cálida brillante 3 000 K     Luz de día 6 500 K

POTENCIA: 7 W

LUMENS: 490 lm

VOLTS: 100 - 240 V ~

Vida útil: 25 000 h    IRC: 80    Ángulo: 40

Tipo de lámpara: LED Integrado  
Corte de empotramiento: 75 mm

Atenuable: No

### MENKAR

**NUEVO**

- |                        |                        |  |
|------------------------|------------------------|--|
| <b>7YDLED114MV30B</b>  | <b>7YDLED114MV65B</b>  | <input type="checkbox"/> Blanco            |
| <b>7YDLED114MV30BD</b> | <b>7YDLED114MV65BD</b> | <input type="checkbox"/> Blanco y Dorado   |
| <b>7YDLED114MV30BP</b> | <b>7YDLED114MV65BP</b> | <input type="checkbox"/> Blanco y Plateado |

- Luz cálida brillante 3 000 K     Luz de día 6 500 K

POTENCIA: 7 W

LUMENS: 560 lm

VOLTS: 100 - 240 V ~

Vida útil: 25 000 h    IRC: 80    Ángulo: 40

Tipo de lámpara: LED Integrado  
Corte de empotramiento: 75 mm

Atenuable: No



#### NAOS

YDLED-153/30/B      YDLED-153/65/B       Blanco

Luz cálida brillante 3 000 K     Luz de día 6 500 K

POTENCIA: 3.5 W

LUMENS: 250 lm

VOLTS: 100-240 V ~

Vida útil: 15 000 h    IRC: 70    Ángulo: 68°

Tipo de lámpara: LED Integrado

Corte de empotramiento: 64 mm

Atenuable: No

Dirigible

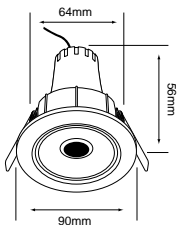

#### NAOS I

YDLED-154/30/B      YDLED-154/65/B       Blanco

Luz cálida brillante 3 000 K     Luz de día 6 500 K

POTENCIA: 5.5 W

LUMENS: 450 lm

VOLTS: 100-240 V ~

Vida útil: 15 000 h    IRC: 70    Ángulo: 68°

Tipo de lámpara: LED Integrado

Corte de empotramiento: 64 mm

Atenuable: No

Dirigible

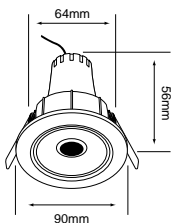

#### NAOS II

5YDLED154MV65S       Blanco

Luz de día 6 500 K

POTENCIA: 5.5 W

LUMENS: 450 lm

VOLTS: 100-240 V ~

Vida útil: 15 000 h    IRC: 70    Ángulo: 68°

Tipo de lámpara: LED Integrado

Corte de empotramiento: 64 mm

Atenuable: No

Dirigible

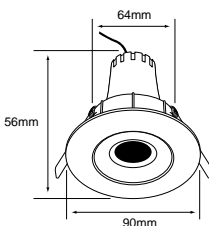

# VIDEOTIPS

## Cómo Instalar tu acento tecnolite

Aprende cómo instalar iluminación de  
acento en tu hogar y oficina.

ESCANÉAME



# ALTA EFICIENCIA



## HIGH EFFICIENCY YD4

NUEVO

<b>4YDLEDHE016MV30B</b>	<b>4YDLEDHE016MV40B</b>	<b>4YDLEDHE016MV65B</b>	<input type="checkbox"/> Blanco
<b>4YDLEDHE016MV30N</b>	<b>4YDLEDHE016MV40N</b>	<b>4YDLEDHE016MV65N</b>	<input checked="" type="checkbox"/> Negro
<input checked="" type="radio"/> Luz cálida brillante 3 000 K	<input type="radio"/> Luz neutra 4 000 K	<input type="radio"/> Luz de día 6 500 K	
<b>LUMENS: 450 lm</b>	<b>LUMENS: 450 lm</b>	<b>LUMENS: 480 lm</b>	

POTENCIA: 4 W

VOLTS: 100-240 V ~

Vida útil: 25 000 h | IRC: 80 | Ángulo: 36°

Corte de empotramiento: 68 mm

Atenuable: No

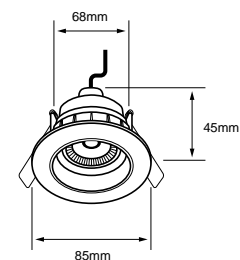

## HIGH EFFICIENCY YD6

NUEVO

<b>6YDLEDHE016MV30B</b>	<b>6YDLEDHE016MV40B</b>	<b>6YDLEDHE016MV65B</b>	<input type="checkbox"/> Blanco
<b>6YDLEDHE016MV30N</b>	<b>6YDLEDHE016MV40N</b>	<b>6YDLEDHE016MV65N</b>	<input checked="" type="checkbox"/> Negro
<input checked="" type="radio"/> Luz cálida brillante 3 000 K	<input type="radio"/> Luz neutra 4 000 K	<input type="radio"/> Luz de día 6 500 K	
<b>LUMENS: 680 lm</b>	<b>LUMENS: 720 lm</b>	<b>LUMENS: 720 lm</b>	

POTENCIA: 6 W

VOLTS: 100-240 V ~

Vida útil: 25 000 h | IRC: 80 | Ángulo: 36°

Corte de empotramiento: 100 mm

Atenuable: No

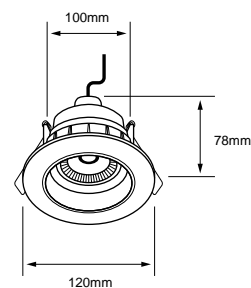

## HIGH EFFICIENCY YD10

NUEVO

<b>10YDLEDHE016MV30B</b>	<b>10YDLEDHE016MV40B</b>	<b>10YDLEDHE016MV65B</b>	<input type="checkbox"/> Blanco
<b>10YDLEDHE016MV30N</b>	<b>10YDLEDHE016MV40N</b>	<b>10YDLEDHE016MV65N</b>	<input checked="" type="checkbox"/> Negro
<input checked="" type="radio"/> Luz cálida brillante 3 000 K	<input type="radio"/> Luz neutra 4 000 K	<input type="radio"/> Luz de día 6 500 K	
<b>LUMENS: 1030 lm</b>	<b>LUMENS: 1150 lm</b>	<b>LUMENS: 1150 lm</b>	

POTENCIA: 10 W

VOLTS: 100-240 V ~

Vida útil: 25 000 h | IRC: 80 | Ángulo: 36°

Corte de empotramiento: 140 mm

Atenuable: No

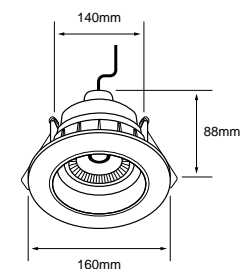



Switch Posterior

### ALDERAMI I

**5YDLED025CCMVB**  Blanco

●●● Seleccionable:  
3 000 K / 4 000 K /  
6 500 K

**POTENCIA: 5 W**  
**LUMENS: 450-600 lm**  
**VOLTS: 100-240 V ~**

Vida útil: 50 000 h IRC: 80 Ángulo: 40°

Tipo de lámpara: LED Integrado  
Corte de empotramiento: 66-70 mm  
Atenuable: No

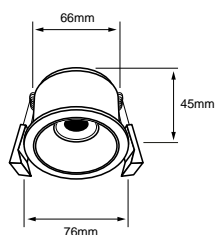

Switch Posterior

### ALDERAMI II

**10YDLED025CCMVB**  Blanco

●●● Seleccionable:  
3 000 K / 4 000 K /  
6 500 K

**POTENCIA: 10 W**  
**LUMENS: 1050-1200 lm**  
**VOLTS: 100-240 V ~**

Vida útil: 50 000 h IRC: 80 Ángulo: 40°

Tipo de lámpara: LED Integrado  
Corte de empotramiento: 81-85 mm  
Atenuable: No

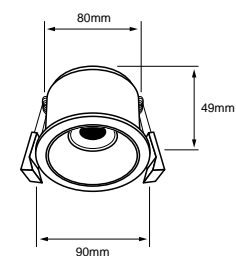

Switch Posterior

### ALDERAMI III

**5YDLED026CCMVB**  Blanco

●●● Seleccionable:  
3 000 K / 4 000 K /  
6 500 K

**POTENCIA: 5 W**  
**LUMENS: 500 lm**  
**VOLTS: 100-240 V ~**

Vida útil: 50 000 h IRC: 80 Ángulo: 40°

Tipo de lámpara: LED Integrado  
Corte de empotramiento: 66-70 mm  
Atenuable: No

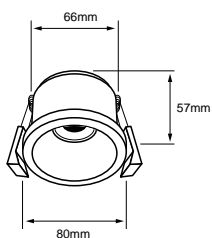

Switch Posterior

### ALDERAMI IV

**10YDLED026CCMVB**  Blanco

●●● Seleccionable:  
3 000 K / 4 000 K /  
6 500 K

**POTENCIA: 10 W**  
**LUMENS: 1050-1200 lm**  
**VOLTS: 100-240 V ~**

Vida útil: 50 000 h IRC: 80 Ángulo: 40°

Tipo de lámpara: LED Integrado  
Corte de empotramiento: 81-85 mm  
Atenuable: No

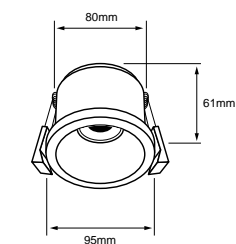



### ALTAIR I

**YDLED-101/08/30B**  Blanco

● Luz cálida brillante  
3 000 K

POTENCIA: 6.5 W  
LUMENS: 540 lm  
VOLTS: 100-240 V ~

Vida útil: 15 000 h IRC: 80 Ángulo: 25°

Tipo de lámpara: LED Integrado  
Corte de empotramiento: 80 mm

Atenuable: No

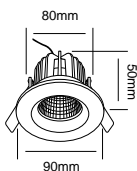

### ALTAIR II

**YDLED-102/08/30B**  Blanco

● Luz cálida brillante  
3 000 K

POTENCIA: 6.5 W  
LUMENS: 540 lm  
VOLTS: 100-240 V ~

Vida útil: 15 000 h IRC: 80 Ángulo: 25°

Tipo de lámpara: LED Integrado  
Corte de empotramiento: 85 mm

Atenuable: No

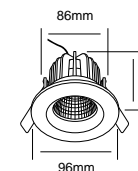

### ALFA

**YDLED-810/30**  Blanco

● Luz cálida brillante  
3 000 K

POTENCIA: 6 W  
LUMENS: 450 lm  
VOLTS: 100-240 V ~

Vida útil: 30 000 h IRC: 80 Ángulo: 110°

Tipo de lámpara: LED Integrado  
Corte de empotramiento: 110 mm

Atenuable: No

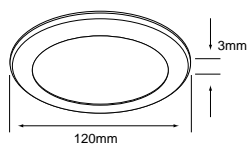

### ALIOTH

**YDLEDD-004/30**

**YDLEDD-004/40**  Blanco

● Luz cálida brillante 3 000 K ○ Luz neutra 4 000 K

POTENCIA: 13 W  
LUMENS: 1200 lm  
VOLTS: 100-127 V ~

Vida útil: 40 000 h IRC: 80 Ángulo: 60°

Tipo de lámpara: LED Integrado  
Corte de empotramiento: 90 mm

Atenuable: Si

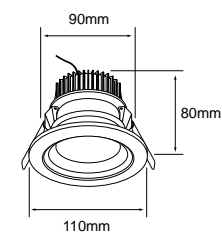



### LUCIDA I

<b>3YDLED3161MV30B</b>	<input type="checkbox"/> Blanco
<b>3YDLED3161MV30N</b>	<input checked="" type="checkbox"/> Negro
● Luz cálida brillante 3 000 K	<b>POTENCIA: 3 W</b> <b>LUMENS: 115 lm</b> <b>VOLTS: 100-240 V ~</b>
Vida útil: 30 000 h	IRC: 80    Ángulo: 34°
Tipo de lámpara: LED Integrado	
Corte de empotramiento: 45 mm	
Atenuable: No	

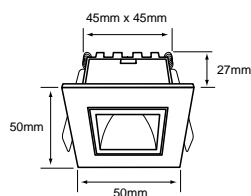

### LUCIDA II

<b>6YDLED3162MV30B</b>	<input type="checkbox"/> Blanco
<b>6YDLED3162MV30N</b>	<input checked="" type="checkbox"/> Negro
● Luz cálida brillante 3 000 K	<b>POTENCIA: 6 W</b> <b>LUMENS: 235 lm</b> <b>VOLTS: 100-240 V ~</b>
Vida útil: 30 000 h	IRC: 80    Ángulo: 34°
Tipo de lámpara: LED Integrado	
Corte de empotramiento: 75 x 45 mm	
Atenuable: No	

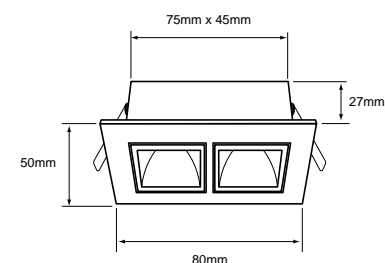

### LUCIDA III

<b>7YDLED3163MV30B</b>	<input type="checkbox"/> Blanco
<b>7YDLED3163MV30N</b>	<input checked="" type="checkbox"/> Negro
● Luz cálida brillante 3 000 K	<b>POTENCIA: 7 W</b> <b>LUMENS: 305 lm</b> <b>VOLTS: 100-240 V ~</b>
Vida útil: 30 000 h	IRC: 80    Ángulo: 34°
Tipo de lámpara: LED Integrado	
Corte de empotramiento: 103 x 45 mm	
Atenuable: No	

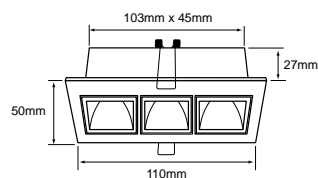

### LUCIDA IV

<b>17YDLED3165MV30B</b>	<input type="checkbox"/> Blanco
<b>17YDLED3165MV30N</b>	<input checked="" type="checkbox"/> Negro
● Luz cálida brillante 3 000 K	<b>POTENCIA: 17 W</b> <b>LUMENS: 730 lm</b> <b>VOLTS: 100-240 V ~</b>
Vida útil: 30 000 h	IRC: 80    Ángulo: 34°
Tipo de lámpara: LED Integrado	
Corte de empotramiento: 163 x 45 mm	
Atenuable: No	

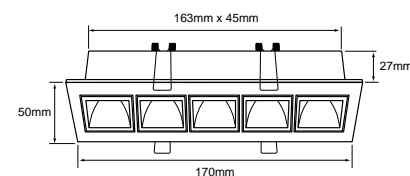



# EMPOTRADOS LUZ GENERAL

LUMINARIAS CON MÚLTIPLES DISEÑOS, GENERALMENTE CUENTAN CON UN DIFUSOR OPALINO EL CUAL PROPORCIONA UN ÁNGULO DE DISPERSIÓN AMPLIO PARA UNA ILUMINACIÓN GENERAL. LA CARACTERÍSTICA DE ESTA EMISIÓN ES TENER UNA ILUMINACIÓN SUAVE Y DIFUSA QUE NO GENERA SOMBRAS MARCADAS.

## Características generales de luminarios empotrados para luz general

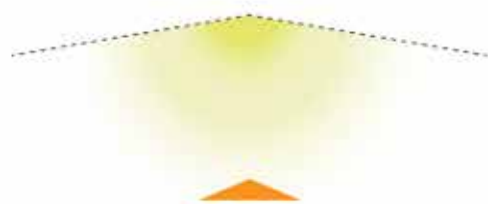

Emisión difusa

### LED INTEGRADO:

Encontrarás un diseño más compacto gracias a la integración de lámparas de **tecnología LED** dentro de la luminaria, las cuales no requieren lámparas de reemplazo.



*Las características de distribución de luz de estas luminarias permiten cubrir espacios abiertos ya que su óptica difusa genera una iluminación ambiental. Una luminaria con un difusor amplio y alto flujo luminoso puede cubrir superficies extensas.*

### LÁMPARA REMPLAZABLE (RETROFIT):

Estos luminarios cuentan con base para lámparas intercambiables, generalmente base E27, lo que brinda una amplia gama de opciones para elegir diferentes tipos de fuentes de luz según las necesidades de iluminación. Con esta característica, el luminario **ofrece flexibilidad y adaptabilidad** al permitir al usuario seleccionar la lámpara adecuada según los requerimientos técnicos que necesite.



*Igualmente, en espacios más pequeños se pueden utilizar lámparas con flujos luminosos menores, pero con una distribución de más luminarias para cubrir el espacio de manera uniforme.*



### ATIK I

<b>10DYDLED010VSCCTB</b> <input type="checkbox"/> Blanco		
●●● Seleccionable: 3 000 K / 4 000 K / 6 500 K	<b>POTENCIA: 10 W</b> <b>LUMENS: 700 lm</b> <b>VOLTS: 127 V ~</b>	
Vida útil: 30 000 h	IRC: 80	Ángulo: 90°
Tipo de lámpara: LED Integrado		
Corte de empotramiento: 90 mm		
Atenuable: Si		

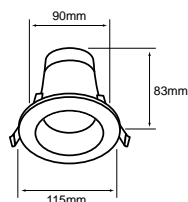

### ATIK II

<b>13DYDLED011VSCCTB</b> <input type="checkbox"/> Blanco		
●●● Seleccionable: 3 000 K / 4 000 K / 6 500 K	<b>POTENCIA: 13 W</b> <b>LUMENS: 1015 lm</b> <b>VOLTS: 127 V ~</b>	
Vida útil: 30 000 h	IRC: 80	Ángulo: 90°
Tipo de lámpara: LED Integrado		
Corte de empotramiento: 125 mm		
Atenuable: Si		

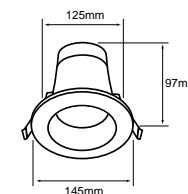

### ATIK III

<b>16DYDLED012VSCCTB</b> <input type="checkbox"/> Blanco		
●●● Seleccionable: 3 000 K / 4 000 K / 6 500 K	<b>POTENCIA: 16 W</b> <b>LUMENS: 1480 lm</b> <b>VOLTS: 127 V ~</b>	
Vida útil: 30 000 h	IRC: 80	Ángulo: 90°
Tipo de lámpara: LED Integrado		
Corte de empotramiento: 160 mm		
Atenuable: Si		

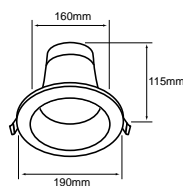

### ATIK IV

<b>20DYDLED013VSCCTB</b> <input type="checkbox"/> Blanco		
●●● Seleccionable: 3 000 K / 4 000 K / 6 500 K	<b>POTENCIA: 20 W</b> <b>LUMENS: 1880 lm</b> <b>VOLTS: 127 V ~</b>	
Vida útil: 30 000 h	IRC: 80	Ángulo: 90°
Tipo de lámpara: LED Integrado		
Corte de empotramiento: 200 mm		
Atenuable: Si		

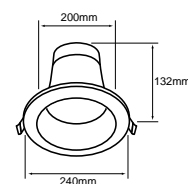

# VIDEOTIPS

Controla la iluminación de tu casa

¿sabes que con ATIK puedes hacer que la iluminación sea homogénea?

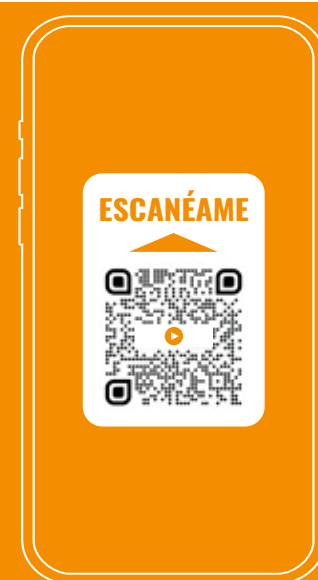

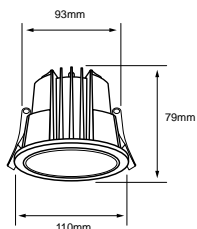

IP 54

### LUCIS I

**13DYDLED020VCCTB**  Blanco

●●● Seleccionable:  
3 000 K / 4 000 K /  
6 500 K  
**POTENCIA: 13 W**  
**LUMENS: 1000 lm**  
**IP: 54**  
**VOLTS: 127 V ~**

Vida útil: 50 000 h | IRC: 80 | Ángulo: 60°

Tipo de lámpara: LED Integrado  
Corte de empotramiento: 95 mm

Atenuable: Si

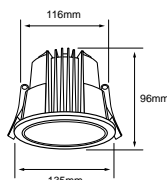

IP 54

### LUCIS II

**25DYDLED021VCCTB**  Blanco

●●● Seleccionable:  
3 000 K / 4 000 K /  
6 500 K  
**POTENCIA: 25 W**  
**LUMENS: 2000 lm**  
**IP: 54**  
**VOLTS: 127 V ~**

Vida útil: 50 000 h | IRC: 80 | Ángulo: 60°

Tipo de lámpara: LED Integrado  
Corte de empotramiento: 120 mm

Atenuable: Si

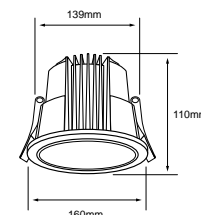

IP 54

### LUCIS III

**35DYDLED022VCCTB**  Blanco

●●● Seleccionable:  
3 000 K / 4 000 K /  
6 500 K  
**POTENCIA: 35 W**  
**LUMENS: 3000 lm**  
**IP: 54**  
**VOLTS: 127 V ~**

Vida útil: 50 000 h | IRC: 80 | Ángulo: 60°

Tipo de lámpara: LED Integrado  
Corte de empotramiento: 150 mm

Atenuable: Si

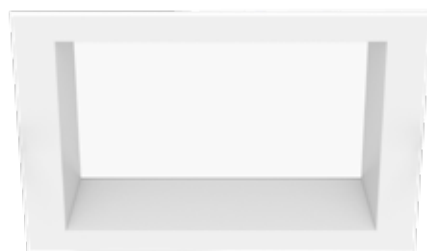

Switch Posterior

### MACONDO I

**12YDLED136MVCCB**  Blanco

●●● Seleccionable:  
3 000 K / 4 000 K /  
6 500 K  
**POTENCIA: 12 W**  
**LUMENS: 1400-1560 lm**  
**VOLTS: 100-277 V ~**

Vida útil: 50 000 h | IRC: 80 | Ángulo: 90°

Tipo de lámpara: LED Integrado  
Corte de empotramiento: 120 x 120 mm

Atenuable: No

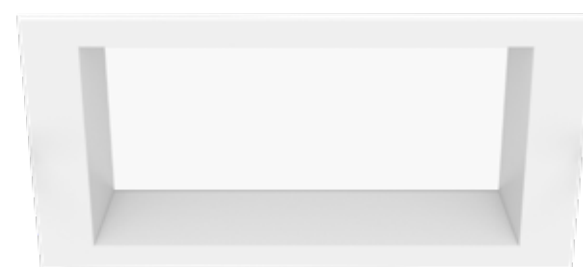
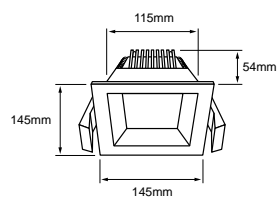

Switch Posterior

### MACONDO II

**18YDLED136MVCCB**  Blanco

●●● Seleccionable:  
3 000 K / 4 000 K /  
6 500 K  
**POTENCIA: 18 W**  
**LUMENS: 1885-2195 lm**  
**VOLTS: 100-277 V ~**

Vida útil: 50 000 h | IRC: 80 | Ángulo: 90°

Tipo de lámpara: LED Integrado  
Corte de empotramiento: 160 x 160 mm

Atenuable: No

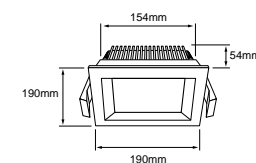



Temperatura de color ajustable mediante switch de pared



Clip de sujeción ajustable



Pasos de luz + Aro de luz de cortesía

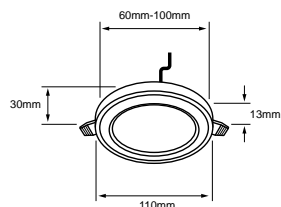

### AINALA I

**09YDLED015MVCCB**  Blanco

●●● Seleccionable:  
3 000 K / 4 000 K /  
6 500 K

**POTENCIA: 9 W**  
**LUMENS: 420 lm**  
**VOLTS: 100-240 V ~**

Vida útil: 15 000 h IRC: 80 Ángulo: 110°

Tipo de lámpara: LED Integrado

Corte de empotramiento: 60-100 mm

Atenuable: No

Temperatura de luz ajustable



Clip de sujeción ajustable



Pasos de luz + Aro de luz de cortesía

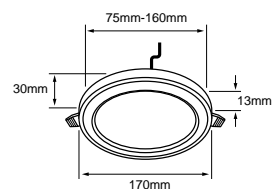

### AINALA II

**16YDLED015MVCCB**  Blanco

●●● Seleccionable:  
3 000 K / 4 000 K /  
6 500 K

**POTENCIA: 16 W**  
**LUMENS: 960 lm**  
**VOLTS: 100-240 V ~**

Vida útil: 15 000 h IRC: 80 Ángulo: 110°

Tipo de lámpara: LED Integrado

Corte de empotramiento: 75-160 mm

Atenuable: No

Temperatura de luz ajustable



Clip de sujeción ajustable



Pasos de luz + Aro de luz de cortesía

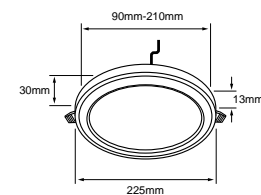

### AINALA III

**24YDLED015MVCCB**  Blanco

●●● Seleccionable:  
3 000 K / 4 000 K /  
6 500 K

**POTENCIA: 24 W**  
**LUMENS: 1 440 lm**  
**VOLTS: 100-240 V ~**

Vida útil: 15 000 h IRC: 80 Ángulo: 110°

Tipo de lámpara: LED Integrado

Corte de empotramiento: 90-210 mm

Atenuable: No

Temperatura de luz ajustable

## ALTA EFICIENCIA



Switch Posterior



HIGH EFFICIENCY YD10 CCT **NUEVO**

10YDLEDHE432MVCCB  Blanco

Ajustable CCT

POTENCIA: 10 W  
LUMENS: 1150 lm  
VOLTS: 100-240 V ~

Vida útil: 15 000 h IRC: 80 Ángulo: 110°

Corte de empotramiento: 115 mm

Atenuable: No

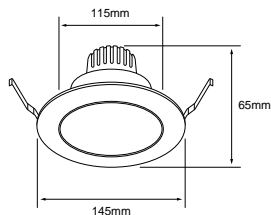

Switch Posterior



HIGH EFFICIENCY YD10 CCT **NUEVO**

10YDLEDHE432MVCCN  Negro

Ajustable CCT

POTENCIA: 10 W  
LUMENS: 1050 lm  
VOLTS: 100-240 V ~

Vida útil: 15 000 h IRC: 80 Ángulo: 110°

Corte de empotramiento: 115 mm

Atenuable: No

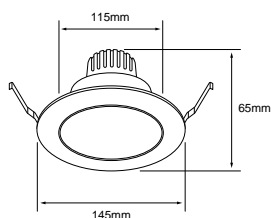

# BLOG

## ¿Qué son las lámparas empotrables?

Una lámpara empotrable es una luminaria pequeña diseñada para instalarse encajada en el piso o en el techo.

Pasa tu celular sobre el código QR descubre y aprende con nuestros expertos



## NOVA

**YDLED-432/30**    **YDLED-432/40**    **YDLED-432/65**     Blanco

Luz cálida brillante 3 000 K     Luz neutra 4 000 K     Luz de día 6 500 K

**POTENCIA: 11 W**

**LUMENS: 800 lm**

**VOLTS: 100-240 V ~**

Vida útil: 15 000 h    IRC: 80    Ángulo: 100°

Tipo de lámpara: LED Integrado

Corte de empotramiento: 115 mm

Atenuable: No

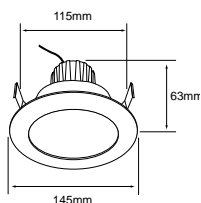

## NOVA I

**11YDLED432MV30N**    **11YDLED432MV65N**     Negro

Luz cálida brillante 3 000 K     Luz de día 6 500 K

**POTENCIA: 11 W**

**LUMENS: 800 lm**

**VOLTS: 100-240 V ~**

Vida útil: 15 000 h    IRC: 80    Ángulo: 100°

Tipo de lámpara: LED Integrado

Corte de empotramiento: 115 mm

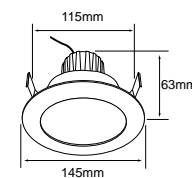

## KAMUY

**20YDLED015MV30B**    **20YDLED015MV40B**    **20YDLED015MV65B**     Blanco

Luz cálida brillante 3 000 K     Luz neutra 4 000 K     Luz de día 6 500 K

**LUMENS: 1620 lm**

**LUMENS: 1800 lm**

**LUMENS: 1600 lm**

**POTENCIA: 20 W**

**VOLTS: 100-277 V ~**

Vida útil: 25 000 h    IRC: 80    Ángulo: 90°

Tipo de lámpara: LED Integrado

Corte de empotramiento: 115 mm

Atenuable: No

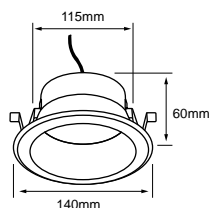

## KAMUY

**20YDLED015MV30N**    **20YDLED015MV40N**    **20YDLED015MV65N**     Negro

Luz cálida brillante 3 000 K     Luz neutra 4 000 K     Luz de día 6 500 K

**LUMENS: 1440 lm**

**LUMENS: 1600 lm**

**LUMENS: 1600 lm**

**POTENCIA: 20 W**

**VOLTS: 100-277 V ~**

Vida útil: 25 000 h    IRC: 80    Ángulo: 90°

Tipo de lámpara: LED Integrado

Corte de empotramiento: 115 mm

Atenuable: No

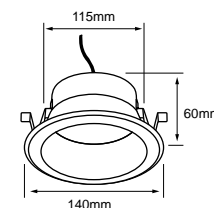

## VOLANS I

**09YDMLLED001MV40B**    **09YDMLLED001MV65B**     Blanco

Luz neutra 4 000 K     Luz de día 6 500 K

**POTENCIA: 9 W**

**LUMENS: 800 lm**

**VOLTS: 100-240 V ~**

Vida útil: 15 000 h    IRC: 80    Ángulo: 100°

Tipo de lámpara: LED Integrado

Corte de empotramiento: 120 mm

Atenuable: No

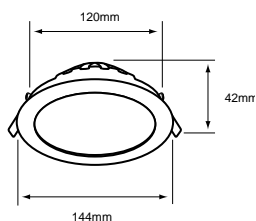

## VOLANS I

**09YDMLLED001MV40S**    **09YDMLLED001MV65S**     Satinado

Luz neutra 4 000 K     Luz de día 6 500 K

**POTENCIA: 9 W**

**LUMENS: 800 lm**

**VOLTS: 100-240 V ~**

Vida útil: 15 000 h    IRC: 80    Ángulo: 100°

Tipo de lámpara: LED Integrado

Corte de empotramiento: 120 mm

Atenuable: No

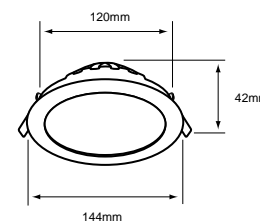

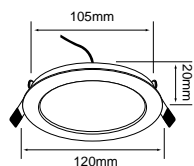

### BUCARAMANGA VI

**6YDLED430MV30B** **6YDLED430MV40B** **6YDLED430MV65B**  Blanco

Luz cálida brillante 3 000 K  Luz neutra 4 000 K  Luz de día 6 500 K

POTENCIA: 6 W

LUMENS: 320 lm

VOLTS: 100-240 V ~

Vida útil: 15 000 h | IRC: 80 | Ángulo: 120°

Tipo de lámpara: LED Integrado

Corte de empotramiento: 105 mm

Atenuable: No

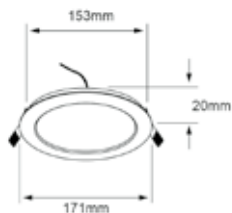

### BUCARAMANGA VII

**12YDLED430MV30B** **12YDLED430MV40B** **12YDLED430MV65B**  Blanco

Luz cálida brillante 3 000 K  Luz neutra 4 000 K  Luz de día 6 500 K

POTENCIA: 12 W

LUMENS: 720 lm

VOLTS: 100-240 V ~

Vida útil: 15 000 h | IRC: 80 | Ángulo: 120°

Tipo de lámpara: LED Integrado

Corte de empotramiento: 146 mm

Atenuable: No

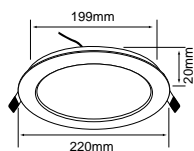

### BUCARAMANGA VIII

**18YDLED430MV30B** **18YDLED430MV40B** **18YDLED430MV65B**  Blanco

Luz cálida brillante 3 000 K  Luz neutra 4 000 K  Luz de día 6 500 K

POTENCIA: 18 W

LUMENS: 1200 lm

VOLTS: 100-240 V ~

Vida útil: 15 000 h | IRC: 80 | Ángulo: 120°

Tipo de lámpara: LED Integrado

Corte de empotramiento: 199 mm

Atenuable: No

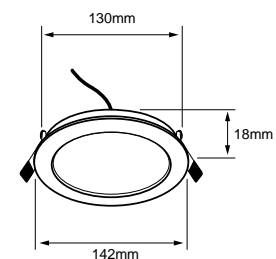

### BUCARAMANGA X

**09YDLED430MV30B** **09YDLED430MV40B** **09YDLED430MV65B**  Blanco

Luz cálida brillante 3 000 K  Luz neutra 4 000 K  Luz de día 6 500 K

POTENCIA: 9 W

LUMENS: 540 lm

VOLTS: 100-240 V ~

Vida útil: 15 000 h | IRC: 80 | Ángulo: 120°

Tipo de lámpara: LED Integrado

Tipo de base: Integrado LED

Corte de empotramiento: 142 mm

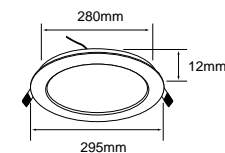

### BUCARAMANGA IX

**24YDLED430MV30B** **24YDLED430MV65B**  Blanco

Luz cálida brillante 3 000 K  Luz de día 6 500 K

POTENCIA: 24 W

LUMENS: 1600 lm

VOLTS: 100-240 V ~

Vida útil: 15 000 h | IRC: 80 | Ángulo: 150°

Tipo de lámpara: LED Integrado

Corte de empotramiento: 280 mm

Atenuable: No

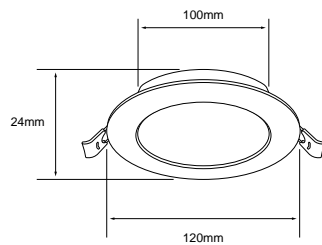

#### PM BUCARAMANGA VI

**NUEVO**

**6YDLED430PMV30B** **6YDLED430PMV40B** **6YDLED430PMV65B**  Blanco

Luz cálida brillante 3 000 K  Luz neutra 4 000 K  Luz de día 6 500 K

POTENCIA: 6 W

LUMENS: 330 lm

VOLTS: 100 - 240 V ~

Vida útil: 10 000 h IRC: 80 Ángulo: 150

Tipo de lámpara: LED Integrado

Corte de empotramiento: 100 mm

Atenuable: No

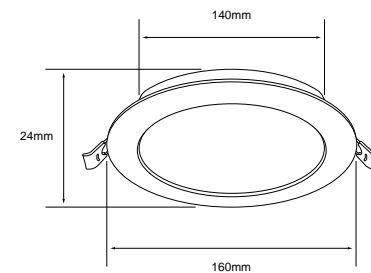

#### PM BUCARAMANGA VII

**NUEVO**

**12YDLED430PMV30B** **12YDLED430PMV40B** **12YDLED430PMV65B**  Blanco

Luz cálida brillante 3 000 K  Luz neutra 4 000 K  Luz de día 6 500 K

POTENCIA: 12 W

LUMENS: 780 lm

VOLTS: 100 - 240 V ~

Vida útil: 10 000 h IRC: 80 Ángulo: 150

Tipo de lámpara: LED Integrado

Corte de empotramiento: 140 mm

Atenuable: No

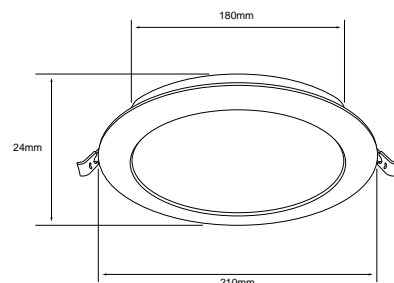

#### PM BUCARAMANGA VIII

**NUEVO**

**18YDLED430PMV30B** **18YDLED430PMV40B** **18YDLED430PMV65B**  Blanco

Luz cálida brillante 3 000 K  Luz neutra 4 000 K  Luz de día 6 500 K

POTENCIA: 18 W

LUMENS: 1170 lm

VOLTS: 100 - 240 V ~

Vida útil: 10 000 h IRC: 80 Ángulo: 150

Tipo de lámpara: LED Integrado

Corte de empotramiento: 180 mm

Atenuable: No

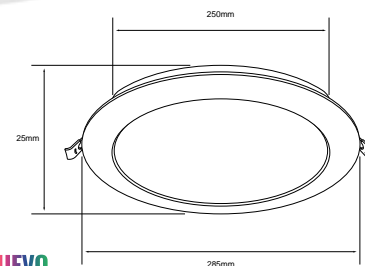

#### PM BUCARAMANGA IX

**NUEVO**

**24YDLED430PMV30B** **24YDLED430PMV65B**  Blanco

Luz cálida brillante 3 000 K  Luz de día 6 500 K

POTENCIA: 24 W

LUMENS: 1 800 lm

VOLTS: 100 - 240 V ~

Vida útil: 10 000 h IRC: 80 Ángulo: 150

Tipo de lámpara: LED Integrado

Corte de empotramiento: 250 mm

Atenuable: No

ESCANÉAME



#### NADI

YDMLED-1508/30/BL    YDMLED-1508/65/BL     Blanco  
 YDMLED-1508/30/ST    YDMLED-1508/65/ST     Satinado

Luz cálida brillante 3 000 K     Luz de día 6 500 K

POTENCIA: 9 W

LUMENS: 700 lm

VOLTS: 100-240 V ~

Vida útil: 20 000 h    IRC: 80    Ángulo: 110°

Tipo de lámpara: LED Integrado

Tipo de base: E27

Corte de empotramiento: 130 mm

Atenuable: No

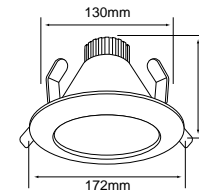

#### MUNICH

YDLED-15RD/9W/40B     Blanco

YDLED-15RD/9W/40S     Satinado

Luz neutra 4 000 K    POTENCIA: 9 W  
 LUMENS: 500 lm  
 VOLTS: 127 V ~

Vida útil: 25 000 h    IRC: 80    Ángulo: 110°

Tipo de lámpara: LED Integrado

Corte de empotramiento: 129 mm

Atenuable: No

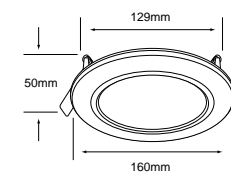



#### OLMO

**YDLED-1500/30/BL** **YDLED-1500/65/BL**  Blanco

Luz cálida brillante 3 000 K  Luz de día 6 500 K

**POTENCIA: 8.5 W**

**LUMENS: 800 lm**

**VOLTS: 100-240 V ~**

Vida útil: 15 000 h | IRC: 80 | Ángulo: 75°

Tipo de lámpara: Incluye Lámpara LED 8.5 W

Tipo de base: E27

Corte de empotramiento: 115 mm

Atenuable: No

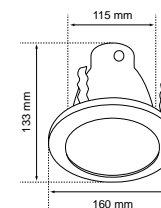

#### OLMO

**YDLED-1500/30/ST** **YDLED-1500/65/ST**  Satinado

Luz cálida brillante 3 000 K  Luz de día 6 500 K

**POTENCIA: 8.5 W**

**LUMENS: 800 lm**

**VOLTS: 100-240 V ~**

Vida útil: 15 000 h | IRC: 80 | Ángulo: 75°

Tipo de lámpara: Incluye Lámpara LED 8.5 W

Tipo de base: E27

Corte de empotramiento: 115 mm

Atenuable: No

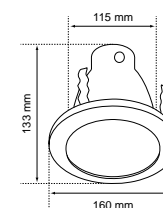

#### OLMO

**8YDLED1500EPMV30BL** **8YDLED1500EPMV65BL**  Blanco

Luz cálida brillante 3 000 K  Luz de día 6 500 K

**POTENCIA: 8.5 W**

**LUMENS: 750 lm**

**VOLTS: 100-240 V ~**

Vida útil: 15 000 h | IRC: 80 | Ángulo: 90°

Tipo de lámpara: Incluye Lámpara LED 8.5 W

Tipo de base: E27

Corte de empotramiento: 115 mm

Atenuable: No

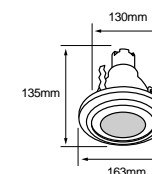



### BRIGHTON VI

**6YDLED431MV30B** **6YDLED431MV65B**  Blanco

Luz cálida brillante 3 000 K  Luz de día 6 500 K

POTENCIA: **6 W**

LUMENS: **320 lm**

VOLTS: **100-240 V ~**

Vida útil: 15 000 h | IRC: 80 | Ángulo: 120°

Tipo de lámpara: LED Integrado

Corte de empotramiento: 105 mm

Atenuable: No

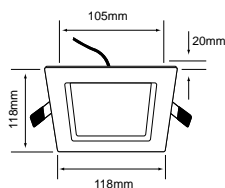

### BRIGHTON VII

**12YDLED431MV30B** **12YDLED431MV65B**  Blanco

Luz cálida brillante 3 000 K  Luz de día 6 500 K

POTENCIA: **12 W**

LUMENS: **720 lm**

VOLTS: **100-240 V ~**

Vida útil: 15 000 h | IRC: 80 | Ángulo: 120°

Tipo de lámpara: LED Integrado

Corte de empotramiento: 153 mm

Atenuable: No

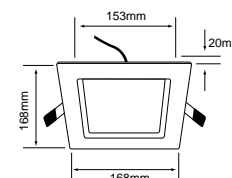

### BRIGHTON VIII

**18YDLED431MV30B** **18YDLED431MV65B**  Blanco

Luz cálida brillante 3 000 K  Luz de día 6 500 K

POTENCIA: **18 W**

LUMENS: **1200 lm**

VOLTS: **100-240 V ~**

Vida útil: 15 000 h | IRC: 80 | Ángulo: 120°

Tipo de lámpara: LED Integrado

Corte de empotramiento: 201 mm

Atenuable: No

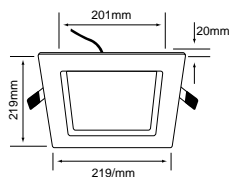

### BRIGHTON IX

**24YDLED431MV30B** **24YDLED431MV65B**  Blanco

Luz cálida brillante 3 000 K  Luz de día 6 500 K

POTENCIA: **24 W**

LUMENS: **1600 lm**

VOLTS: **100-240 V ~**

Vida útil: 15 000 h | IRC: 80 | Ángulo: 150°

Tipo de lámpara: LED Integrado

Corte de empotramiento: 280 mm

Atenuable: No

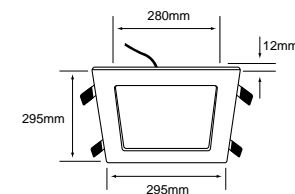



### PM BRIGHTON VI

**NUEVO**

**6YDLED431PMV30B** **6YDLED431PMV65B**  Blanco

Luz cálida brillante 3 000 K  Luz de día 6 500 K

**POTENCIA: 6 W**  
**LUMENS: 330 lm**  
**VOLTS: 100 - 240 V ~**

Vida útil: 10 000 h	IRC: 80	Ángulo: 150
Tipo de lámpara: LED Integrado		
Corte de empotramiento: 100 mm x 100 mm		
Atenuable: No		

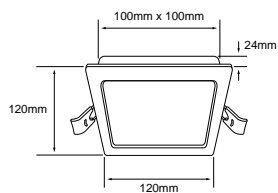

### PM BRIGHTON VII

**NUEVO**

**12YDLED431PMV30B** **12YDLED431PMV65B**  Blanco

Luz cálida brillante 3 000 K  Luz de día 6 500 K

**POTENCIA: 12 W**  
**LUMENS: 780 lm**  
**VOLTS: 100 - 240 V ~**

Vida útil: 10 000 h	IRC: 80	Ángulo: 150
Tipo de lámpara: LED Integrado		
Corte de empotramiento: 140 mm x 140 mm		
Atenuable: No		

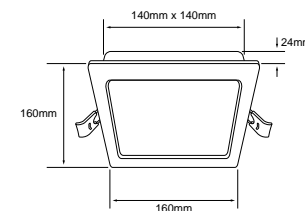

### PM BRIGHTON VIII

**NUEVO**

**18YDLED431PMV30B** **18YDLED431PMV65B**  Blanco

Luz cálida brillante 3 000 K  Luz de día 6 500 K

**POTENCIA: 18 W**  
**LUMENS: 1170 lm**  
**VOLTS: 100 - 240 V ~**

Vida útil: 10 000 h	IRC: 80	Ángulo: 150
Tipo de lámpara: LED Integrado		
Corte de empotramiento: 180 mm x 180 mm		
Atenuable: No		

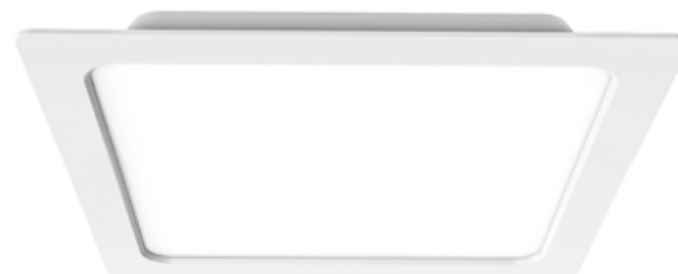
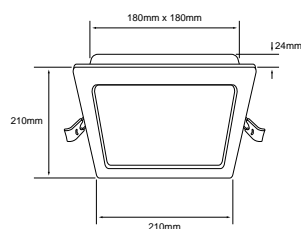

### PM BRIGHTON IX

**NUEVO**

**24YDLED431PMV30B** **24YDLED431PMV65B**  Blanco

Luz cálida brillante 3 000 K  Luz de día 6 500 K

**POTENCIA: 24 W**  
**LUMENS: 1 800 lm**  
**VOLTS: 100 - 240 V ~**

Vida útil: 10 000 h	IRC: 80	Ángulo: 150
Tipo de lámpara: LED Integrado		
Corte de empotramiento: 250 mm x 250 mm		
Atenuable: No		

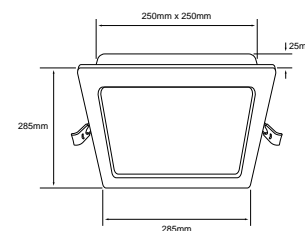



### ALICANTE

**60YD4001MVB**  Blanco

POTENCIA: 50 W máx.

LÁMPARA SUGERIDA: LED de 7 W

VOLTS: 100-240 V ~

Tipo de lámpara: MR16 / GU10 (No incluida)

Tipo de base: GX5.3 / GU10

Corte de empotramiento: 88 mm

Dirigible

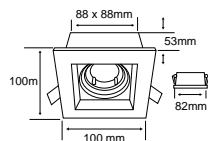

### ALICANTE

**60YD4001MVN**  Negro

POTENCIA: 50 W máx.

LÁMPARA SUGERIDA: LED de 7 W

VOLTS: 100-240 V ~

Tipo de lámpara: MR16 / GU10 (No incluida)

Tipo de base: GX5.3/GU10 x 1

Corte de empotramiento: 88 mm

Dirigible

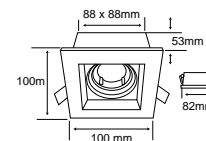

### ALICANTE I

**120YD4002MVB**  Blanco

POTENCIA: 120 W máx.

LÁMPARA SUGERIDA: LED 7 W x 2

VOLTS: 100-240 V ~

Tipo de lámpara: MR16 / GU10 (No incluida)

Tipo de base: GX5.3/GU10 x 2

Corte de empotramiento: 170 x 88 mm

Dirigible

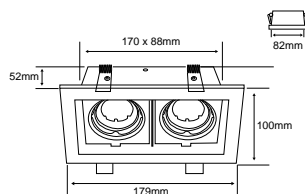

### ALICANTE I

**120YD4002MVN**  Negro

POTENCIA: 120 W máx.

LÁMPARA SUGERIDA: LED 7 W x 2

VOLTS: 100-240 V ~

Tipo de lámpara: MR16 / GU10 (No incluida)

Tipo de base: GX5.3/GU10 x 2

Corte de empotramiento: 170 x 88 mm

Dirigible

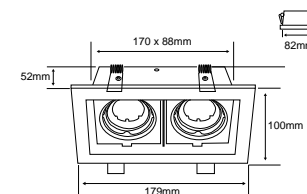

### ALICANTE II

**180YD4003MVB**  Blanco

POTENCIA: 180 W máx.

LÁMPARA SUGERIDA: LED 7 W x 3

VOLTS: 100-240 V ~

Tipo de lámpara: MR16 / GU10 (No incluida)

Tipo de base: GX5.3/GU10 x 3

Corte de empotramiento: 250 x 90 mm

Dirigible

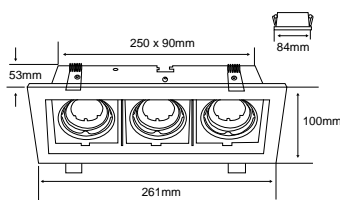

### ALICANTE II

**180YD4003MVN**  Negro

POTENCIA: 180 W máx.

LÁMPARA SUGERIDA: LED 7 W x 3

VOLTS: 100-240 V ~

Tipo de lámpara: MR16 / GU10 (No incluida)

Tipo de base: GX5.3/GU10 x 2

Corte de empotramiento: 250 x 90 mm

Dirigible

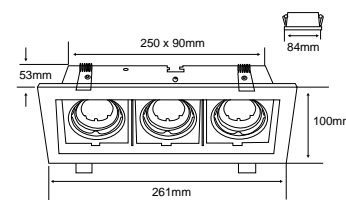



## NANCHONG

**YD-700-1/N**

■ Negro

POTENCIA: 60 W máx.

LÁMPARA SUGERIDA: LED de 15 W

VOLTS: 100-127 V ~

Tipo de lámpara: AR111 (No incluida)

Tipo de base: G53

Corte de empotramiento: 155 mm

Dirigible

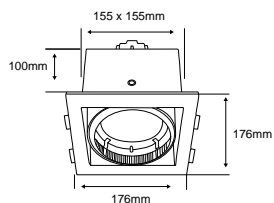

## NANCHONG I

**YD-700-2/N**

■ Negro

POTENCIA: 100 W máx.

TIPO DE LÁMPARA SUGERIDA: LED 15 W x 2

VOLTS: 100-127 V ~

Tipo de lámpara: AR111 (No incluida)

Tipo de base: G53 x 2

Corte de empotramiento: 310 x 155 mm

Dirigible

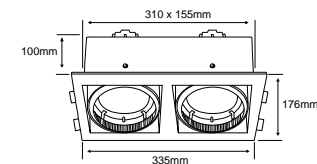

## NANCHONG II

**YD-700-3/N**

■ Negro

POTENCIA: 150 W máx.

TIPO DE LÁMPARA SUGERIDA: LED 15 W x 3

VOLTS: 100-127 V ~

Tipo de lámpara: AR111 (No incluida)

Tipo de base: G53 x 3

Corte de empotramiento: 470 x 155 mm

Dirigible

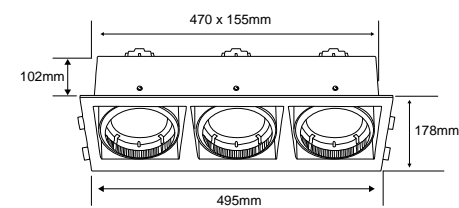

## ARCO I

**YD-500-3/B**

□ Blanco

POTENCIA: 150 W máx.

TIPO DE LÁMPARA SUGERIDA: LED 15 W x 3

VOLTS: 100-240 V ~

Tipo de lámpara: AR111 (No incluida)

Tipo de base: G53 x 3

Corte de empotramiento: 472 x 150 mm

Dirigible

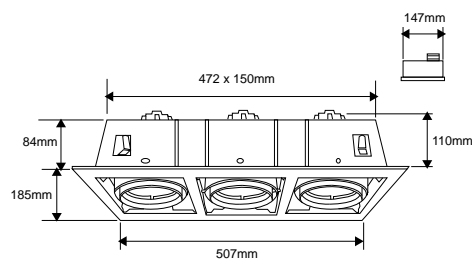

## ARCO

**YD-500-1/B**

□ Blanco

POTENCIA: 50 W máx.

TIPO DE LÁMPARA SUGERIDA: LED 15 W

VOLTS: 100-240 V ~

Tipo de lámpara: AR111 (No incluida)

Tipo de base: G53

Corte de empotramiento: 150 x 150 mm

Dirigible

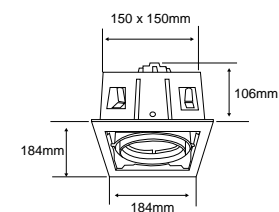



### ALSHAIN

**60YD4027MVB**  Blanco

**60YD4027MVN**  Negro

POTENCIA: 60 W máx.

LÁMPARA SUGERIDA: LED de 15 W

VOLTS: 100-240 V ~

Tipo de lámpara: AR111 (No incluida)

Tipo de base: G53

Corte de empotramiento: 140 mm

Dirigible

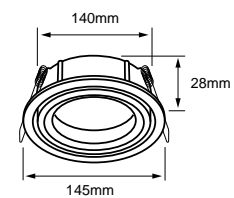

### ALASIA I

**60YDR1068MVB**  Blanco

POTENCIA: 60 W máx.

LÁMPARA SUGERIDA: LED de 6 W

VOLTS: 100-240 V ~

Tipo de lámpara: MR16 (no incluido)

Tipo de base: GX5.3

Corte de empotramiento: 75 mm

Dirigible

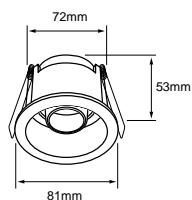

### ALASIA II

**60YDC1069MVB**  Blanco

POTENCIA: 60 W máx.

LÁMPARA SUGERIDA: LED de 6 W

VOLTS: 100-240 V ~

Tipo de lámpara: MR16 (no incluido)

Tipo de base: GX5.3

Corte de empotramiento: 75 mm

Dirigible

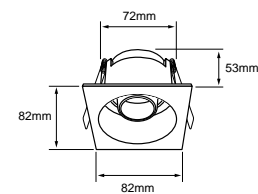

### ABSOLUNO II

**60YDC1067MVB**  Blanco

POTENCIA: 60 W máx.

LÁMPARA SUGERIDA: LED de 6 W

VOLTS: 100-240 V ~

Tipo de lámpara: MR16 (no incluido)

Tipo de base: GX5.3

Corte de empotramiento: 75 mm

Dirigible

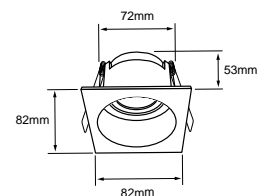



### BARI

**YDC-350/B**  Blanco

**YDC-350/S**  Satinado

POTENCIA: 35 W máx.

VOLTS: 100-240 V ~

Tipo de lámpara: G4 (No incluida)

Tipo de base: G4

Corte de empotramiento: 55 mm

Dirigible

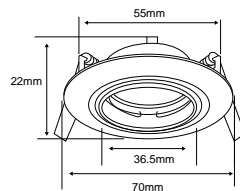

### ALATRI

**YD-120/B**  Blanco

POTENCIA: 50 W máx.

LÁMPARA SUGERIDA: LED de 3 W

VOLTS: 100-127 V ~

Tipo de lámpara: JCD (No incluida)

Tipo de base: GY6.35

Corte de empotramiento: 92 mm

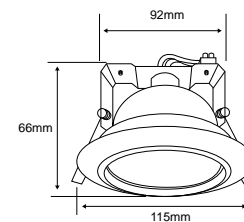

### ACARI I

**YDC-345/B**  Blanco

**YDC-345/S**  Satinado

POTENCIA: 35 W máx.

LÁMPARA SUGERIDA: LED de 2 W

VOLTS: 100-240 V ~

Tipo de lámpara: G4 (No incluida)

Tipo de base: G4

Corte de empotramiento: 57 mm

Dirigible

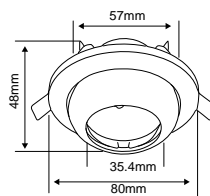

### ALBA

**50YD134VB**  Blanco

**50YD134VS**  Satinado

POTENCIA: 50 W máx.

LÁMPARA SUGERIDA: LED de 6 W

VOLTS: 100-240 V ~

Tipo de lámpara: JCD (No incluida)

Tipo de base: GY6.35

Corte de empotramiento: 63 x 63 mm

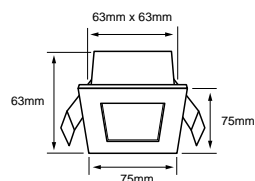

### BACCOLI

**YD-145/S**  Satinado

POTENCIA: 50 W máx.

LÁMPARA SUGERIDA: LED de 6 W

VOLTS: 100-240 V ~

Tipo de lámpara: JCD (No incluida)

Tipo de base: GY6.35

Corte de empotramiento: 95 mm

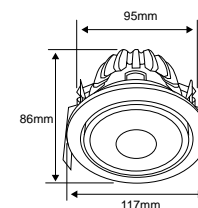



### AMELIA

**YD-287/B**

Blanco

POTENCIA: 60 W máx.

LÁMPARA SUGERIDA: LED de 6 W

VOLTS: 100-240 V ~

Tipo de lámpara: MR16 (No incluida)

Tipo de base: GX5.3

Corte de empotramiento: 112 mm

Dirigible

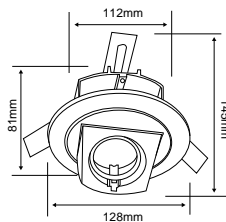

### ANZIO

**YD-339/B**

Blanco

POTENCIA: 60 W máx.

LÁMPARA SUGERIDA: LED de 6 W

VOLTS: 100-240 V ~

Tipo de lámpara: MR16 (No incluida)

Tipo de base: GX5.3

Corte de empotramiento: 90 mm

Dirigible

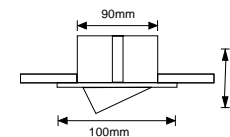

### ELISIUM I

**10YDR001MVB**

Blanco

POTENCIA: 50 W máx.

LÁMPARA SUGERIDA: LED de 6 W

VOLTS: 100-240 V ~

Tipo de lámpara: MR16 (No incluida)

Tipo de base: GX5.3

Corte de empotramiento: 86 mm

Dirigible

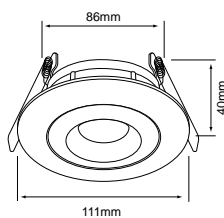

### ELISIUM II

**10YDC001MVB**

Blanco

POTENCIA: 50 W máx.

LÁMPARA SUGERIDA: LED de 6 W

VOLTS: 100-240 V ~

Tipo de lámpara: MR16 (No incluida)

Tipo de base: GX5.3

Corte de empotramiento: 75 mm

Dirigible

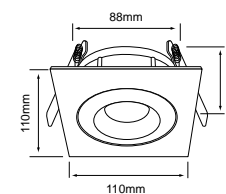

### SOLARIUM

**10YDR003MVB**

Blanco

POTENCIA: 50 W máx.

LÁMPARA SUGERIDA: LED de 6 W

VOLTS: 100-240 V ~

Tipo de lámpara: MR16 (No incluida)

Tipo de base: GX5.3

Corte de empotramiento: 66 mm

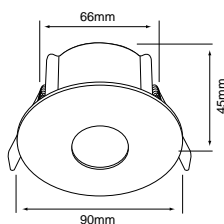

### AGRA

**YD-905/B**

Blanco

**YD-905/S**

Satinado

POTENCIA: 60 W máx.

LÁMPARA SUGERIDA: LED de 6 W

VOLTS: 100-240 V ~

Tipo de lámpara: MR16 (No incluida)

Tipo de base: GX5.3

Corte de empotramiento: 78 mm

Dirigible

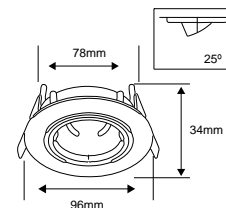



### ASTI

<b>YD-515/B</b>	<input type="checkbox"/> Blanco
<b>YD-515/S</b>	<input checked="" type="checkbox"/> Satinado

POTENCIA: 60 W máx.  
LÁMPARA SUGERIDA: LED de 6 W  
VOLTS: 100-240 V ~

Tipo de lámpara: MR16 (No incluida)  
Tipo de base: GX5.3

Corte de empotramiento: 90 mm

Dirigible

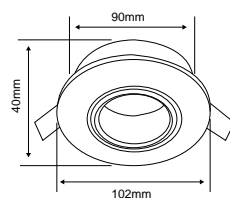

### APRICA

<b>YD-341/B</b>	<input type="checkbox"/> Blanco
<b>YD-341/N</b>	<input checked="" type="checkbox"/> Negro

POTENCIA: 60 W máx.  
LÁMPARA SUGERIDA: LED de 6 W  
VOLTS: 100-240 V ~

Tipo de lámpara: MR16 (No incluida)  
Tipo de base: GX5.3

Corte de empotramiento: 88 mm

Dirigible

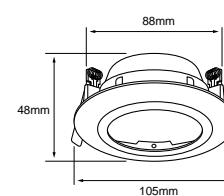

### ACERRA

<b>YD-360/B</b>	<input type="checkbox"/> Blanco
<b>YD-360/N</b>	<input checked="" type="checkbox"/> Negro
<b>YD-360/S</b>	<input checked="" type="checkbox"/> Satinado

POTENCIA: 60 W máx.  
LÁMPARA SUGERIDA: LED de 6 W  
VOLTS: 100-240 V ~

Tipo de lámpara: MR16 (No incluida)  
Tipo de base: GX5.3

Corte de empotramiento: 86 mm

Dirigible

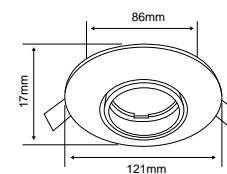

### ACARI

<b>YD-345/B</b>	<b>YD-345/O</b>	<b>YD-345/M</b>	<b>YD-345/N</b>	<b>YD-345/S</b>
<input type="checkbox"/> Blanco	<input checked="" type="checkbox"/> Latonado	<input checked="" type="checkbox"/> Madera	<input checked="" type="checkbox"/> Negro	<input checked="" type="checkbox"/> Satinado

POTENCIA: 60 W máx.  
LÁMPARA SUGERIDA: LED de 6 W  
VOLTS: 100-240 V ~

Tipo de lámpara: MR16 (No incluida)  
Tipo de base: GX5.3

Corte de empotramiento: 75 mm

Dirigible

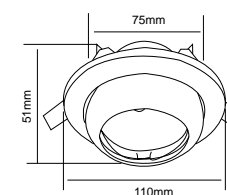



B



C



CR



LA



O



N



S

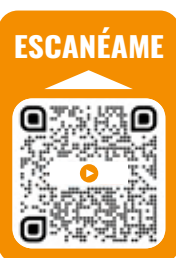

#### ANDORA

**YD-330/B**   **YD-330/C**   **YD-330/CR**   **YD-330/LA**   **YD-330/O**   **YD-330/N**   **YD-330/S**

Blanco    Cobre    Cromado    Laton Antiguo    Latonado    Negro    Satinado

POTENCIA: 60 W máx.

LÁMPARA SUGERIDA: LED de 6 W

VOLTS: 100-240 V ~

Tipo de lámpara: MR16 (No incluida)

Tipo de base: GX5.3

Corte de empotramiento: 72 mm

Dirigible

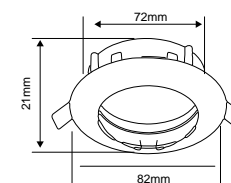



B



N

### RIGEL

**60YD221MVB**

**60YD221MVN**

Blanco

Negro

POTENCIA: 50 W máx.

LÁMPARA SUGERIDA: LED de 6 W

VOLTS: 100-240 V ~

Tipo de lámpara: MR16 (No incluida)

Tipo de base: GX5.3

Corte de empotramiento: 85 mm

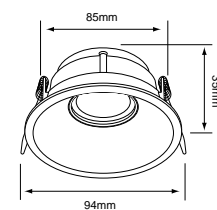

CR



M



S



B



O



N

### ALEZIO

**YD-220/B**

**YD-220/CR**

**YD-220/O**

**YD-220/M**

**YD-220/N**

**YD-220/S**

Blanco

Cromado

Latonado

Madera

Negro

Satinado

POTENCIA: 60 W máx.

LÁMPARA SUGERIDA: LED de 6 W

VOLTS: 100-240 V ~

Tipo de lámpara: MR16 (No incluida)

Tipo de base: GX5.3

Corte de empotramiento: 58 mm

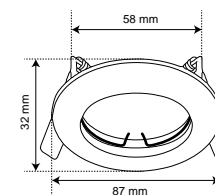



### ENIF

**YD-224/CE**

Cristal espejo

POTENCIA: 60 W máx.

LÁMPARA SUGERIDA: LED de 6 W

VOLTS: 100-240 V ~

Tipo de lámpara: MR16 (No incluida)

Tipo de base: GX5.3

Corte de empotramiento: 60 mm

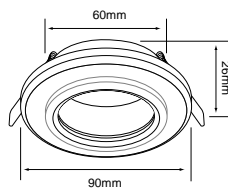

### ENIF I

**YD-225/CE**

Cristal espejo

POTENCIA: 60 W máx.

LÁMPARA SUGERIDA: LED de 6 W

VOLTS: 100-240 V ~

Tipo de lámpara: MR16 (No incluida)

Tipo de base: GX5.3

Corte de empotramiento: 60 mm

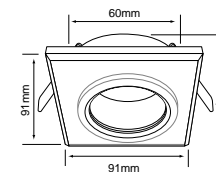

### BADESI

**YD-600/AL**

Aluminio

POTENCIA: 60 W máx.

LÁMPARA SUGERIDA: LED de 6 W

VOLTS: 100-240 V ~

Tipo de lámpara: MR16 (No incluida)

Tipo de base: GX5.3

Corte de empotramiento: 60 mm

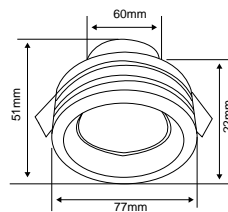

### BALLABIA

**YD-610/AL**

Aluminio

POTENCIA: 50 W máx.

LÁMPARA SUGERIDA: LED de 6 W

VOLTS: 100-240 V ~

Tipo de lámpara: MR16 (No incluida)

Tipo de base: GX5.3

Corte de empotramiento: 75 mm

Dirigible

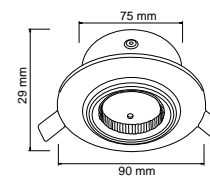

### ANGUSTA

**YD-525/S**

Satinado

POTENCIA: 60 W máx.

LÁMPARA SUGERIDA: LED de 6 W

VOLTS: 100-240 V ~

Tipo de lámpara: MR16 (No incluida)

Tipo de base: GX5.3

Corte de empotramiento: 83 mm

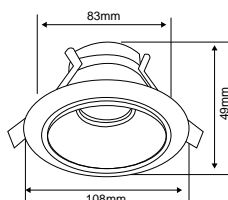

### BALME I

**YD-620/AL**

Aluminio

POTENCIA: 60 W máx.

LÁMPARA SUGERIDA: LED de 6 W

VOLTS: 100-240 V ~

Tipo de lámpara: MR16 (No incluida)

Tipo de base: GX5.3

Corte de empotramiento: 72 mm

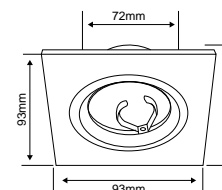



#### AFFI

**YD-140/B**  Blanco

**YD-140/S**  Satinado

POTENCIA: 60 W máx.

LÁMPARA SUGERIDA: LED de 6 W

VOLTS: 100-240 V ~

Tipo de lámpara: MR16 (No incluida)

Tipo de base: GX5.3

Corte de empotramiento: 103 mm

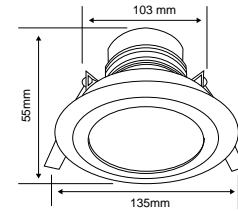

#### NARBONA

**YD-1200/BL**  Blanco

**YD-1200/ST**  Satinado

POTENCIA: 60 W máx.

LÁMPARA SUGERIDA: LED de 8.5 W

VOLTS: 100-240 V ~

Tipo de lámpara: Opcional (No incluida)

Tipo de base: E27

Corte de empotramiento: 114 mm

Atenuable: No

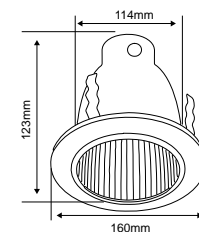



IP 65

### STEAM

**09YDLED109MV30B** **09YDLED109MV65B**  Blanco

Luz cálida brillante 3 000 K  Luz de día 6 500 K

POTENCIA: 9 W

LUMENS: 720 lm

IP: 65

VOLTS: 100-277 V ~

Vida útil: 50 000 h IRC: 80 Ángulo: 30°

Tipo de lámpara: LED Integrado

Corte de empotramiento: 75 mm

Atenuable: No

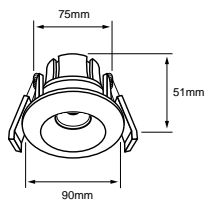

IP 65

### STEAM

**09YDLED109MV30N** **09YDLED109MV65N**  Negro

Luz cálida brillante 3 000 K  Luz de día 6 500 K

POTENCIA: 9 W

LUMENS: 720 lm

IP: 65

VOLTS: 100-277 V ~

Vida útil: 50 000 h IRC: 80 Ángulo: 30°

Tipo de lámpara: LED Integrado

Corte de empotramiento: 75 mm

Atenuable: No

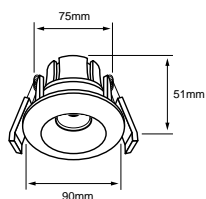

IP 44

### NINFA

**YDLED-101/30/B**  Blanco

Luz cálida brillante 3 000 K

POTENCIA: 6.5 W

LUMENS: 380 lm

IP: 44

VOLTS: 100-240 V ~

Vida útil: 25 000 h IRC: 80 Ángulo: 24°

Tipo de lámpara: LED Integrado

Corte de empotramiento: 75 mm

Atenuable: No

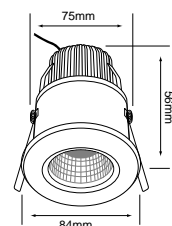



#### ADRIA I

**10YD101MVB**

Blanco

**10YD101MVs**

Satinado

POTENCIA: 50 W máx.

LÁMPARA SUGERIDA: LED de 6 W

VOLTS: 100-240 V ~

Tipo de lámpara: MR16 (No incluida)

Tipo de base: GX5.3

Corte de empotramiento: 66 mm

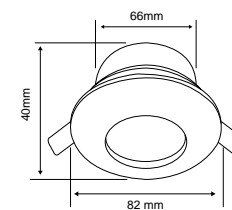

#### ADRIA II

**YD-103/B**

Blanco

**YD-103/S**

Satinado

POTENCIA: 60 W máx.

LÁMPARA SUGERIDA: LED de 15 W

VOLTS: 100-240 V ~

Tipo de lámpara: MR16 (No incluida)

Tipo de base: GX5.3

Corte de empotramiento: 65 mm

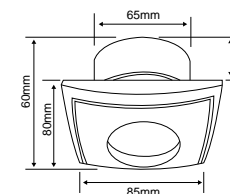

# MICRO RIEL MAGNÉTICO

EL SISTEMA DE RIEL MAGNÉTICO, ES UN SISTEMA DE RIELES DINÁMICO E INNOVADOR, QUE PERMITE LA FLEXIBILIDAD DE LOS SISTEMAS TRADICIONALES DE RIEL, CON LA FACILIDAD DE INSTALACIÓN QUE PERMITE LA TECNOLOGÍA MAGNÉTICA. EL SISTEMA PERMITE QUE, UNA VEZ INSTALADO EL RIEL, LA DISPOSICIÓN Y ARREGLO DE LAS LUMINARIAS SEA 100% PERSONALIZABLES\* DE MANERA RÁPIDA Y FÁCIL.

\*SIEMPRE Y CUANDO LA CAPACIDAD DEL DRIVER LO PERMITA

## SISTEMA DE RIEL MAGNÉTICO

Este sistema de riel es ideal para instalación en tiendas comerciales de ropa, alimentos, y en general cualquier establecimiento requiera de una rotación continua de su exhibición.

Su flexibilidad no se limita a la ubicación de las luminarias. El sistema permite el uso de luminarias colgantes, decorativas, spots y hasta reflectores con óptica ajustable.



*Las luminarias colgantes pueden crear una atmósfera acogedora y privada, mientras que los proyectores spot y de óptica variable permiten enfocar la luz en donde más la necesitas. Todo en el mismo riel.*

El sistema de riel es ideal para espacios cambiantes y dinámicos, espacios como bares, restaurantes, donde la disposición de las mesas puede cambiar. En museos o tiendas de ropa, donde la mercancía u obras tengan una rotación constante.

Tiendas boutique o tiendas de alimentos, donde la reproducción de color es elemental para la venta de producto son básicas para atraer clientes. Son lugares ideales para las luminarias magnéticas, pues todas cuentan con un IRC de 90.



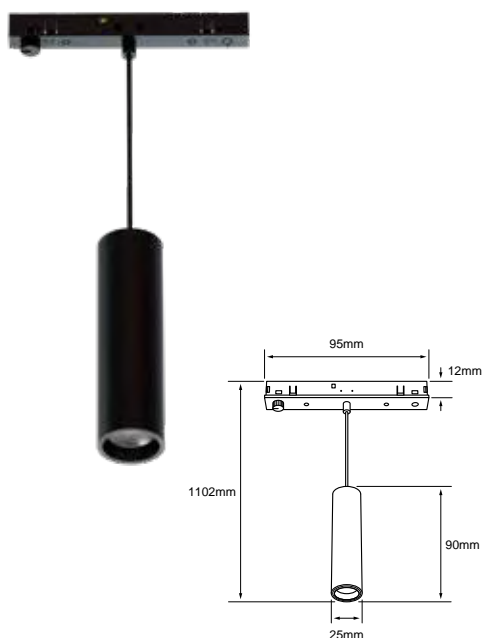

### MAGNET SUSPEND CIL I NUEVO

**2CTLMLED072DC30N** ■ Negro

● Luz cálida brillante  
3 000 K

**POTENCIA: 2 W**  
**LUMENS: 142 lm**  
**VOLTS: 24 VCD**

Vida útil: 20 000 h IRC: 90 Ángulo: 38°

Tipo de lámpara: LED integrado

Atenuable: No

Cable ajustable

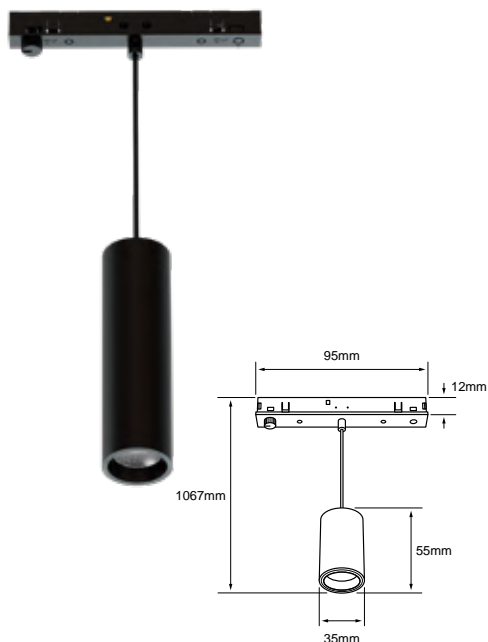

### MAGNET SUSPEND CIL II NUEVO

**5CTLMLED072DC30N** ■ Negro

● Luz cálida brillante  
3 000 K

**POTENCIA: 5 W**  
**LUMENS: 260 lm**  
**VOLTS: 24 VCD**

Vida útil: 20 000 h IRC: 90 Ángulo: 38°

Tipo de lámpara: LED integrado

Atenuable: No

Cable ajustable



### MAGNET SUSPEND CONE I NUEVO

**2CTLMLED073DC30N** ■ Negro

● Luz cálida brillante  
3 000 K

**POTENCIA: 2 W**  
**LUMENS: 145 lm**  
**VOLTS: 24 VCD**

Vida útil: 20 000 h IRC: 90 Ángulo: 38°

Tipo de lámpara: LED integrado

Atenuable: No

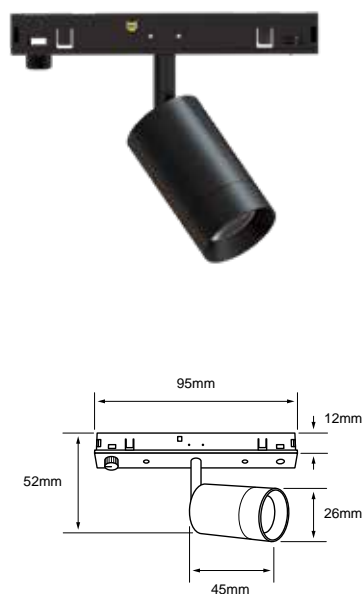

### MAGNET SPOT I NUEVO

**2YSMLED070DC30N** ■ Negro

● Luz cálida brillante  
3 000 K

**POTENCIA: 2 W**  
**LUMENS: 130 lm**  
**VOLTS: 24 VCD**

Vida útil: 20 000 h IRC: 90 Ángulo: 24°

Tipo de lámpara: LED integrado

Atenuable: No

Dirigible



### MAGNET SPOT AJUST I NUEVO

**2YSMLED071DC30N** ■ Negro

● Luz cálida brillante  
3 000 K

**POTENCIA: 2 W**  
**LUMENS: 70 lm**  
**VOLTS: 24 VCD**

Vida útil: 20 000 h IRC: 90 Ángulo: 12-50° zoom

Tipo de lámpara: LED integrado

Atenuable: No

Dirigible



### MAGNET SPOT AJUST II NUEVO

**5YSMLED071DC30N** ■ Negro

● Luz cálida brillante  
3 000 K

**POTENCIA: 5 W**  
**LUMENS: 160 lm**  
**VOLTS: 24 VCD**

Vida útil: 20 000 h IRC: 90 Ángulo ajustable: 12-50° zoom

Tipo de lámpara: LED integrado

Atenuable: No

Dirigible

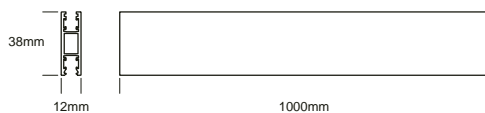

**MAGNET RIEL 100**

**NUEVO**

**YSM100DN**

■ Negro

**VOLTS: 24 VCD**

Riel doble suspendido 1 metro de largo  
Atenuable: No

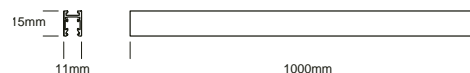

**MAGNET RIEL 100**

**NUEVO**

**YSM100N**

■ Negro

**VOLTS: 24 VCD**

Riel para empotrar / sobreponer 1 metro de largo  
Atenuable: No



**MAGNET RIEL 200**

**NUEVO**

**YSM200DN**

■ Negro

**VOLTS: 24 VCD**

Riel Doble suspendido 2 metros de largo  
Atenuable: No

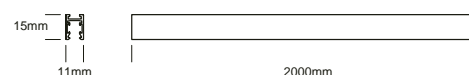

**MAGNET RIEL 200**

**NUEVO**

**YSM200N**

■ Negro

**VOLTS: 24 VCD**

Riel para empotrar / sobreponer 2 metros de largo  
Atenuable: No



**YSMCIN**

■ Negro

**VOLTS: 24 VCD**

Atenuable: No

Conector eléctrico lineal para rieles

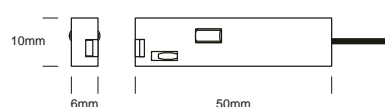

**YSMCAN**

■ Negro

**VOLTS: 24 VCD**

Atenuable: No

Largo del cable de alimentación es 2500 mm  
Alimentador general de riel

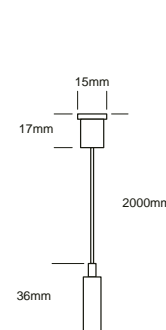

**YSMCAS**

■ Satin

Atenuable: No

Cable de suspensión para rieles  
dobles



**Accesorio para riel** **NUEVO**  
**YSMCEN**

Codo de interconexión techo-muro

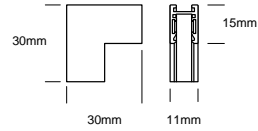

**Accesorio para riel** **NUEVO**  
**YSMCEIN**

Codo de interconexión

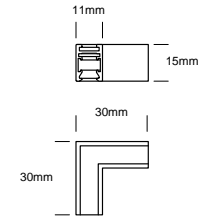

**Accesorio para riel** **NUEVO**  
**YSMUMN**  Negro

Accesorio de interconexión mecánica entre rieles

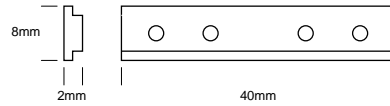

**Accesorio para riel** **NUEVO**  
**YSMCADN**  Negro

**VOLTS: 24 VCD**

Accesorio de interconexión eléctrica para codos

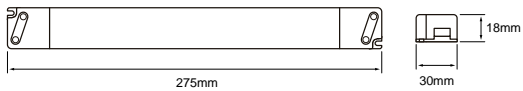
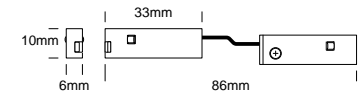

**60DRI24DCMVB**  Blanco  
POTENCIA: 60 W  
VOLTAJE DE ENTRADA: 100-277 V  
VOLTAJE DE SALIDA: 24 VCD

Aplicación: Sobreponer

Controlador para luminario LED 24 VCD

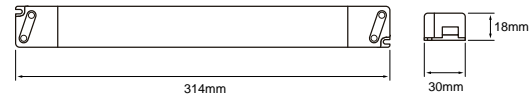

**100DRI24DCMVB**  Blanco  
POTENCIA: 100 W  
VOLTAJE DE ENTRADA: 100-277 V  
VOLTAJE DE SALIDA: 24 VCD

Aplicación: Sobreponer

Controlador para luminario LED 24 VCD

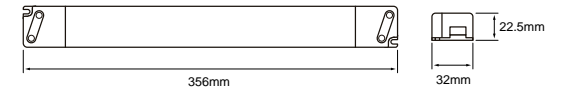

**200DRI24DCMVB**  Blanco  
POTENCIA: 200 W  
VOLTAJE DE ENTRADA: 100-277 V  
VOLTAJE DE SALIDA: 24 VCD

Aplicación: Sobreponer

Controlador para luminario LED 24 VCD

# SPOT

LOS SPOTS SON PERFECTOS PARA ENFATIZAR LAS CARACTERÍSTICAS MÁS INTERESANTES DE TUS ESPACIOS, YA SEAN FOTOS, PINTURAS, ESTANTERÍAS, PRODUCTO DE VENTA Y MÁS. ESTE TIPO DE ILUMINACIÓN SE DENOMINA ILUMINACIÓN DE ACENTO Y TAMBIÉN SE UTILIZA PARA RESALTAR ASPECTOS ARQUITECTÓNICOS. SU PRINCIPAL INSTALACIÓN ES SOBRE RIEL, AUNQUE TAMBIÉN PODEMOS ENCONTRAR OPCIONES DE SOBREPONER O PUESTAS EN CANOPE.

## Características generales de Spot

### LÁMPARA REEMPLAZABLE:

Permite adaptar la iluminación a diferentes necesidades y preferencias, tales como seleccionar lámparas de distintas características, temperatura de color y ópticas.

### LUMINARIA SOBREPUESTA:

Estas luminarias permiten colocarse en situaciones donde no existe falso plafón, y se instalan de manera sencilla sobre el techo.

### LED INTEGRADO:

Encontrarás un diseño más compacto gracias a la integración de lámparas LED dentro de la luminaria. Se pueden encontrar en diferentes tamaños, potencias y ópticas, según las características técnicas que se necesiten.



*Spot riel: Gran flexibilidad en su instalación. El sistema en riel nos permite la posibilidad de colocar los proyectores en diferentes lugares de acuerdo a las necesidades de mobiliario del espacio. Principalmente en retail, museos, exhibiciones, etc.*



*Spot fijo: Nos permiten acentuar elementos del espacio. Estas luminarias se recomiendan en donde dichos elementos son fijos y requieren iluminación focal.*





### HIVE YSN I

NUEVO

6DYSNLED371MV30GN 6DYSNLED371MV40GN ■ Negro

● Luz cálida brillante 3 000 K ○ Luz blanca neutra 4 000 K

POTENCIA: 6 W

LUMENS: 440 lm

VOLTS: 100-277 V~

Vida útil: 20 000 h IRC: 90 Ángulo: 50°

Tipo de lámpara : LED integrado

Atenuable: No

Dirigible

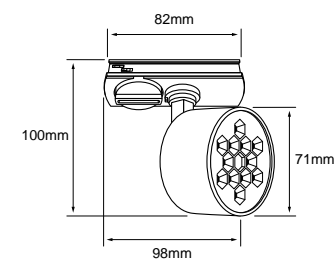

### HIVE YSN II

NUEVO

10DYSNLED371MV30GN 10DYSNLED371MV40GN ■ Negro

● Luz cálida brillante 3 000 K ○ Luz blanca neutra 4 000 K

POTENCIA: 10 W

LUMENS: 740 lm

VOLTS: 100-277 V~

Vida útil: 20 000 h IRC: 90 Ángulo: 50°

Tipo de lámpara : LED integrado

Atenuable: No

Dirigible

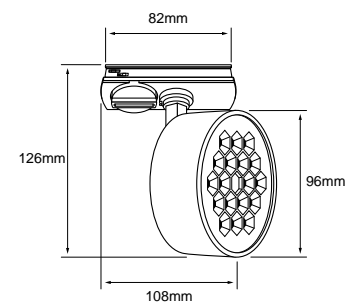

### HIVE YSN III

NUEVO

15DYSNLED371MV30GN 15DYSNLED371MV40GN ■ Negro

● Luz cálida brillante 3 000 K ○ Luz blanca neutra 4 000 K

POTENCIA: 15 W

LUMENS: 1 100 lm

VOLTS: 100-277 V~

Vida útil: 20 000 h IRC: 90 Ángulo: 50°

Tipo de lámpara : LED integrado

Atenuable: No

Dirigible

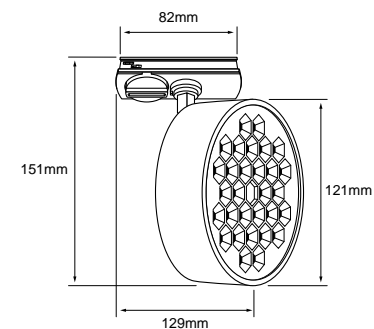



### BOYERO

<b>YNSNLED-367/B</b>	<input type="checkbox"/> Blanco
<b>YNSNLED-367/N</b>	<input checked="" type="checkbox"/> Negro
● Luz cálida brillante 3 000 K	<b>POTENCIA: 12 W</b> <b>LUMENS: 800 lm</b> <b>VOLTS: 100-240 V ~</b>
Vida útil: 15 000 h	IRC: 80
Ángulo: 24°	
Tipo de lámpara: LED Integrado	
Atenuable: No	
Dirigible	

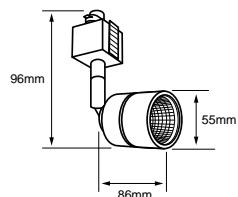

### HALLEY I

<b>YNSNLED-013/B</b>	<input type="checkbox"/> Blanco
<b>YNSNLED-013/N</b>	<input checked="" type="checkbox"/> Negro
● Luz cálida brillante 3 000 K	<b>POTENCIA: 14.5 W</b> <b>LUMENS: 1500 lm</b> <b>VOLTS: 100-240 V ~</b>
Vida útil: 25 000 h	IRC: 90
Ángulo: 40°	
Tipo de lámpara: LED Integrado	
Dirigible	

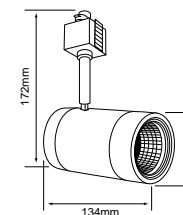

### HALLEY

<b>YNSNLED-012/B</b>	<input type="checkbox"/> Blanco
<b>YNSNLED-012/N</b>	<input checked="" type="checkbox"/> Negro
● Luz cálida brillante 3 000 K	<b>POTENCIA: 7.5 W</b> <b>LUMENS: 600 lm</b> <b>VOLTS: 100-240 V ~</b>
Vida útil: 25 000 h	IRC: 90
Ángulo: 40°	
Tipo de lámpara: LED Integrado	
Dirigible	

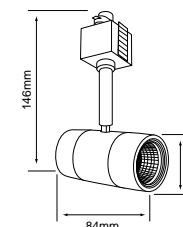

### BEID I

<b>7YNSNLED005MV30B</b>	<input type="checkbox"/> Blanco
<b>7YNSNLED005MV30N</b>	<input checked="" type="checkbox"/> Negro
● Luz cálida brillante 3 000 K	<b>POTENCIA: 7 W</b> <b>LUMENS: 440 lm</b> <b>VOLTS: 100-240 V ~</b>
Vida útil: 30 000 h	IRC: 80
Ángulo: 30°	
Tipo de lámpara: LED Integrado	
Atenuable: No	
Dirigible	

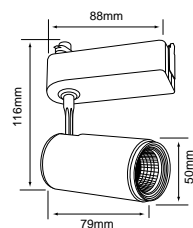

Switch Posterior



### INDUS

<b>16YNSNLED018MV30B</b>	<input type="checkbox"/> Blanco
<b>16YNSNLED018MV30N</b>	<input checked="" type="checkbox"/> Negro
● Luz cálida brillante 3 000 K	<b>POTENCIA: 16 W</b> <b>LUMENS: 1600 lm</b> <b>VOLTS: 100-240 V ~</b>
Vida útil: 25 000 h	IRC: 90
Ángulo: 38°	
Tipo de lámpara: LED Integrado	
Atenuable: No	
Dirigible	

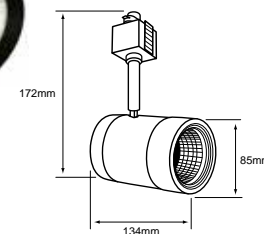

### FOCUS I

<b>12YNSNLED021MVCCB</b>	<input type="checkbox"/> Blanco
<b>12YNSNLED021MVCCN</b>	<input checked="" type="checkbox"/> Negro
●●● Seleccionable: 3 000 K / 4 000 K / 6 500 K	<b>POTENCIA: 12 W</b> <b>LUMENS: 800-800 lm</b> <b>VOLTS: 100-240 V ~</b>
Vida útil: 25 000	IRC: 80
Ángulo: 40°	
Tipo de lámpara: LED Integrado	
Atenuable: No	
Dirigible	

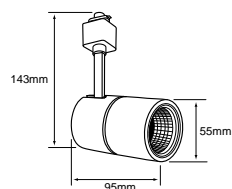

### INDUS I

<b>22YNSNLED019MV30B</b>	<input type="checkbox"/> Blanco
<b>22YNSNLED019MV30N</b>	<input checked="" type="checkbox"/> Negro
● Luz cálida brillante 3 000 K	<b>POTENCIA: 22 W</b> <b>LUMENS: 2400 lm</b> <b>VOLTS: 100-240 V ~</b>
Vida útil: 25 000 h	IRC: 90
Ángulo: 38°	
Tipo de lámpara: LED Integrado	
Atenuable: No	
Dirigible	

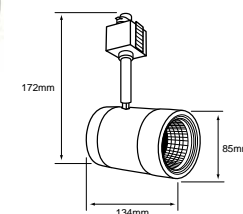



### LIBRA RIEL

**NUEVO**

**50YSN024MVBD**

Blanco / Dorado

**50YSN024MVND**

Negro / Dorado

POTENCIA: 50 W máx.

LÁMPARA SUGERIDA: GU10 de 6 W

VOLTS: 100-240 V~

Tipo de lámpara: GU10 (No incluida)

Tipo de base: GU10

Atenuable: No

Dirigible

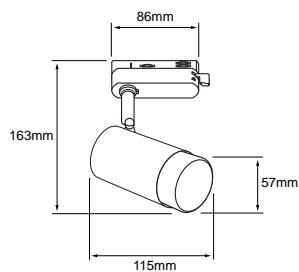

### POPA RIEL

**NUEVO**

**50YSN023MVB**

Blanco / Dorado

**50YSN023MVN**

Negro / Dorado

POTENCIA: 50 W máx.

LÁMPARA SUGERIDA: GU10 de 6 W

VOLTS: 100-240 V~

Tipo de lámpara: GU10 (No incluida)

Tipo de base: GU10

Atenuable: No

Dirigible

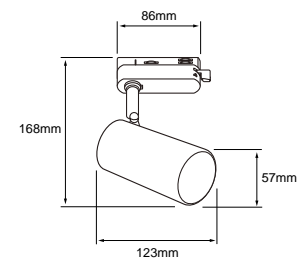

### AVOIR

**60YS390MVB**

Blanco

**60YS390MVN**

Negro

POTENCIA: 60 W máx.

LÁMPARA SUGERIDA: LED de 15 W

VOLTS: 100-240 V~

Tipo de lámpara: AR111 (No incluida)

Tipo de base: G53

Dirigible

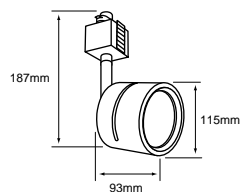

### BELLAGIO I

**YSN-367L/B**

Blanco

**YSN-367L/N**

Negro

**YSN-367L/S**

Satinado

POTENCIA: 60 W máx.

LÁMPARA SUGERIDA: LED de 6 W

VOLTS: 100-240 V~

Tipo de lámpara: GU10 (No incluida)

Tipo de base: GU10

Dirigible

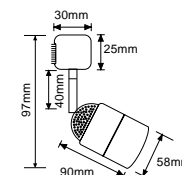

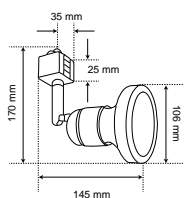

### BELFORT

**75YS397MVB**  Blanco  
**75YS397MVN**  Negro

POTENCIA: 75 W máx.  
LÁMPARA SUGERIDA: LED PAR30 de 13 W  
VOLTS: 100-240 V ~

Tipo de lámpara: Opcional (No incluida)  
Tipo de base: E27

Dirigible

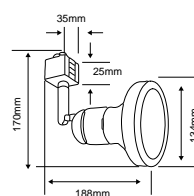

### BREME

**90YS399MVB**  Blanco  
**90YS399MVN**  Negro

POTENCIA: 90 W máx.  
LÁMPARA SUGERIDA: LED PAR38 de 18 W  
VOLTS: 100-240 V ~

Tipo de lámpara: Opcional (No incluida)  
Tipo de base: E27

Dirigible

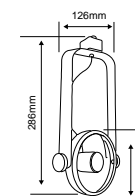

### BELLIZI

**90YS395MVB**  Blanco  
**90YS395MVN**  Negro

POTENCIA: 90 W máx.  
LÁMPARA SUGERIDA: LED PAR38 de 18 W  
VOLTS: 100-240 V ~

Tipo de lámpara: Opcional (No incluida)  
Tipo de base: E27

Dirigible

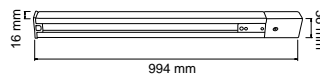

**YS-100/B**  Blanco  
**YS-100/N**  Negro  
**YS-100/S**  Satinado

VOLTS: 100-240 V ~

3 hilos / 1 fase

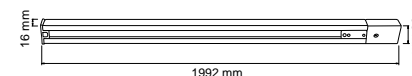

**YS-200/B**  Blanco  
**YS-200/N**  Negro  
**YS-200/S**  Satinado

VOLTS: 100-240 V ~

3 hilos / 1 fase



**YS-I/B**  Blanco  
**YS-I/N**  Negro  
**YS-I/S**  Satinado

VOLTS: 100-240 V ~

3 hilos / 1 fase

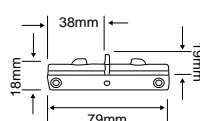

**YS-L/B**  Blanco  
**YS-L/N**  Negro  
**YS-L/S**  Satinado

VOLTS: 100-240 V ~

3 hilos / 1 fase

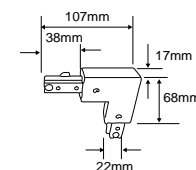



### HIVE YD I

NUEVO

6DYDLED371MV30GN

6DYDLED371MV40GN

■ Negro

● Luz cálida brillante 3 000 K ○ Luz blanca neutra 4 000 K

POTENCIA: 6 W

LUMENS: 440 lm

VOLTS: 100-277 V~

Vida útil: 20 000 h IRC: 90 Ángulo: 50°

Tipo de lámpara : LED integrado

Corte de empotramiento: 40 mm

Atenuable: No

Dirigible

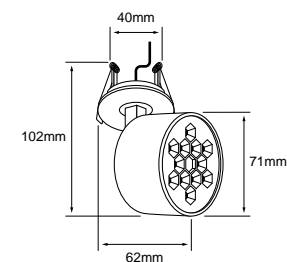

### HIVE YD II

NUEVO

10DYDLED371MV30GN

10DYDLED371MV40GN

■ Negro

● Luz cálida brillante 3 000 K ○ Luz blanca neutra 4 000 K

POTENCIA: 10 W

LUMENS: 740 lm

VOLTS: 100-277 V~

Vida útil: 20 000 h IRC: 90 Ángulo: 50°

Tipo de lámpara : LED integrado

Corte de empotramiento: 40 mm

Atenuable: No

Dirigible

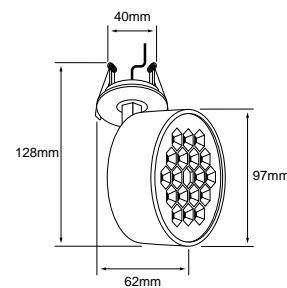

### HIVE YD III

NUEVO

15DYDLED371MV30GN

15DYDLED371MV40GN

■ Negro

● Luz cálida brillante 3 000 K ○ Luz blanca neutra 4 000 K

POTENCIA: 15 W

LUMENS: 1 100 lm

VOLTS: 100-277 V~

Vida útil: 20 000 h IRC: 90 Ángulo: 50°

Tipo de lámpara : LED integrado

Corte de empotramiento: 40 mm

Atenuable: No

Dirigible

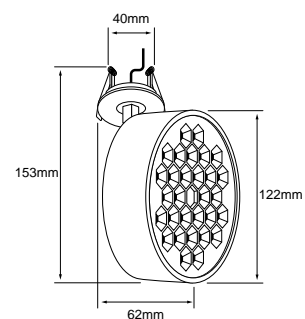



### ROTAN III SPOT

NUEVO

**2YDLED1053DC30N** ■ Negro

● Luz cálida brillante  
3 000 K

**POTENCIA: 2 W**  
**LUMENS: 115 lm**  
**VOLTS: 24 VCD**

Vida útil: 20 000 h    IRC: 90    Ángulo ajustable:  
15/45° zoom

Tipo de lámpara: LED Integrado  
Corte de empotramiento: 35 mm

Atenuable: No

Dirigible

Drivers disponibles: 100DRI24DCMVB / 200DRI24DCMVB / 60DRI24DCMVB ver información a detalle en página 82.

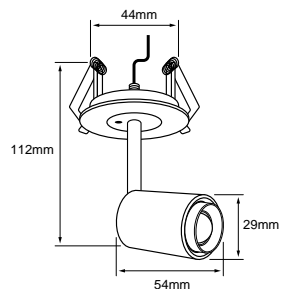

### ROTAN V SPOT

NUEVO

**5YDLED1053DC30N** ■ Negro

● Luz cálida brillante  
3 000 K

**POTENCIA: 5 W**  
**LUMENS: 210 lm**  
**VOLTS: 24 VCD**

Vida útil: 20 000 h    IRC: 90    Ángulo ajustable:  
10° / 55° zoom

Tipo de lámpara: LED Integrado  
Corte de empotramiento: 35 mm

Atenuable: No

Dirigible

Drivers disponibles: 100DRI24DCMVB / 200DRI24DCMVB / 60DRI24DCMVB ver información a detalle en página 82.

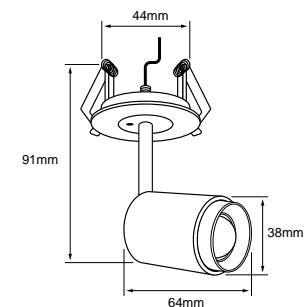

### ROTAN IV SPOT

NUEVO

**2YDLED1054DC30N** ■ Negro

● Luz cálida brillante  
3 000 K

**POTENCIA: 2 W**  
**LUMENS: 110 lm**  
**VOLTS: 24 VCD**

Vida útil: 20 000 h    IRC: 90    Ángulo ajustable:  
15/45° zoom

Tipo de lámpara: LED Integrado  
Corte de empotramiento: 35 mm

Atenuable: No

Dirigible

Drivers disponibles: 100DRI24DCMVB / 200DRI24DCMVB / 60DRI24DCMVB ver información a detalle en página 82.

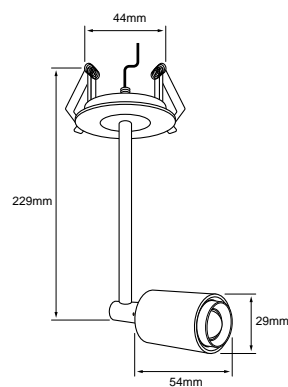

### ROTAN VI LONG

NUEVO

**5YDLED1054DC30N** ■ Negro

● Luz cálida brillante  
3 000 K

**POTENCIA: 5 W**  
**LUMENS: 210 lm**  
**VOLTS: 24 VCD**

Vida útil: 20 000 h    IRC: 90    Ángulo ajustable:  
10° / 55° zoom

Tipo de lámpara: LED Integrado  
Corte de empotramiento: 35 mm

Atenuable: No

Dirigible

Drivers disponibles: 100DRI24DCMVB / 200DRI24DCMVB / 60DRI24DCMVB ver información a detalle en página 82.

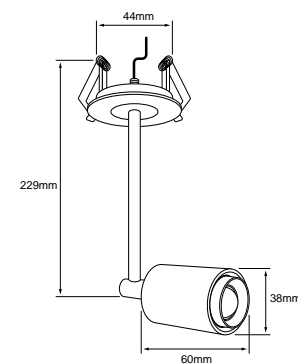



CAMBIO DE TEMPERATURA  
3 000 K

4 000 K

6 500 K

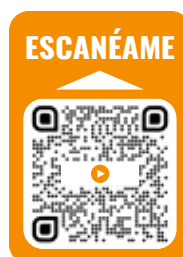

Efecto de Luz



## TUIREN II

**NUEVO**

**15YDLED212MV30B**

Blanco

**15YDLED212MV30N**

Negro

● Luz cálida brillante  
3 000 K

**POTENCIA: 15 W**  
**LUMENS: 1400 lm**  
**VOLTS: 100-240 V ~**

Vida útil: 30 000 h IRC: 90 Ángulo: 26°

Tipo de lámpara: LED Integrado  
Corte de empotramiento: 90 mm

Atenuable: No

Dirigible

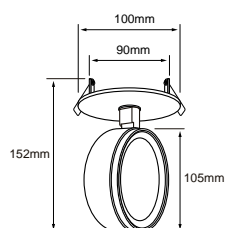

## SEXTANS II

**12YSNLED015CCMVB**  Blanco

●●● Seleccionable:  
3 000 K / 4 000 K /  
6 500 K

**POTENCIA: 12 W**  
**LUMENS: 600 lm**  
**VOLTS: 100-240 V ~**

Vida útil: 50 000 h IRC: 90 Ángulo: 40

Tipo de lámpara: LED Integrado

Atenuable: No

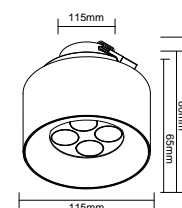



### HIVE PTL I

**NUEVO**

**6DPTLLED371MV30GN** **6DPTLLED371MV40GN** ■ Negro

● Luz cálida brillante 3 000 K ○ Luz blanca neutra 4 000 K

POTENCIA: 6 W

LUMENS: 440 lm

VOLTS: 100-277 V~

Vida útil: 20 000 h IRC: 90 Ángulo: 50°

Tipo de lámpara: LED integrado

Atenuable: No

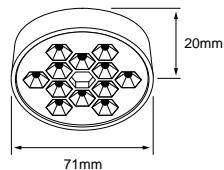

### ROTAN I DIRECT

**NUEVO**

**2PTLLED1052DC30N** ■ Negro

● Luz cálida brillante 3 000 K

POTENCIA: 2 W

LUMENS: 130 lm

VOLTS: 24 VCD

Vida útil: 20 000 h IRC: 90 Ángulo: 24°

Tipo de lámpara: LED Integrado

Atenuable: No

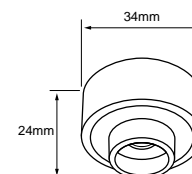

### HIVE YD II

**NUEVO**

**10DPTLLED371MV30GN** **10DPTLLED371MV40GN** ■ Negro

● Luz cálida brillante 3 000 K ○ Luz blanca neutra 4 000 K

POTENCIA: 10 W

LUMENS: 740 lm

VOLTS: 100-277 V~

Vida útil: 20 000 h IRC: 90 Ángulo: 50°

Tipo de lámpara: LED integrado

Atenuable: No

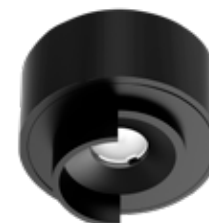
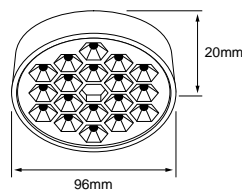

### ROTAN I CUT

**NUEVO**

**2PTLLED1051DC30N** ■ Negro

● Luz cálida brillante 3 000 K

POTENCIA: 2 W

LUMENS: 150 lm

VOLTS: 24 VCD

Vida útil: 20 000 h IRC: 90 Ángulo: 24°

Tipo de lámpara: LED Integrado

Atenuable: No

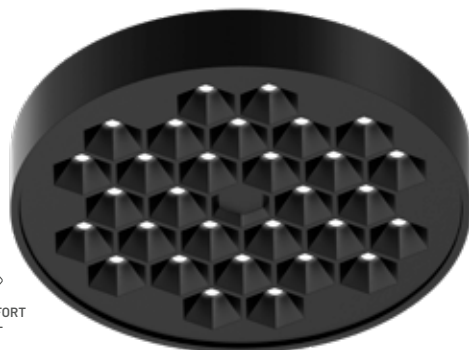
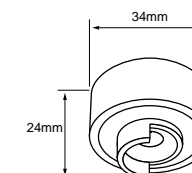

### HIVE PTL III

**NUEVO**

**15DPTLLED371MV30GN** **15DPTLLED371MV40GN** ■ Negro

● Luz cálida brillante 3 000 K ○ Luz blanca neutra 4 000 K

POTENCIA: 15 W

LUMENS: 1 100 lm

VOLTS: 100-277 V~

Vida útil: 20 000 h IRC: 90 Ángulo: 50°

Tipo de lámpara: LED integrado

Atenuable: No

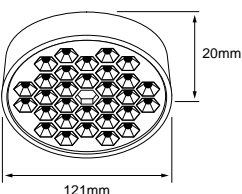

### ROTAN I FULL

**NUEVO**

**2PTLLED1050DC30N** ■ Negro

● Luz cálida brillante 3 000 K

POTENCIA: 2 W

LUMENS: 150 lm

VOLTS: 24 VCD

Vida útil: 20 000 h IRC: 90 Ángulo: 24°

Tipo de lámpara: LED Integrado

Atenuable: No

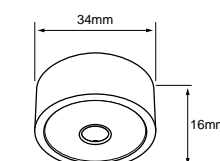

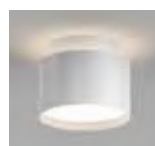

Efecto de Luz

### SEXTANS I

**12YSNLED014CCMVB**  Blanco

●●● Seleccionable: **POTENCIA: 12 W**  
 3 000 K / 4 000 K / **LUMENS: 1100-1200 lm**  
 6 500 K **VOLTS: 100-240 V ~**

Vida útil: 50 000 h | IRC: 80 | Ángulo: 100°

Tipo de lámpara: LED Integrado

Atenuable: No

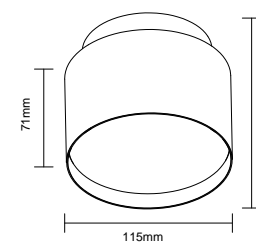

### MARO

**NUEVO**

**09YSNLED017MV30B** **09YSNLED017MV65B**  Blanco

**09YSNLED017MV30N** **09YSNLED017MV65N**  Negro

● Luz cálida brillante 3 000 K ● Luz de día 6 500 K

**POTENCIA: 9 W**

**LUMENS: 810 lm**

**VOLTS: 100 - 240 V ~**

Vida útil: 25 000 h | IRC: 80 | Ángulo: 45°

Tipo de lámpara: LED Integrado

Atenuable: No

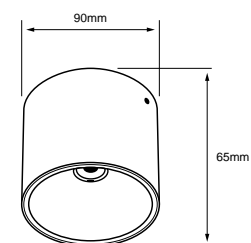

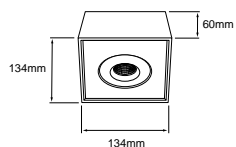
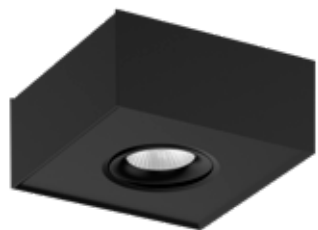
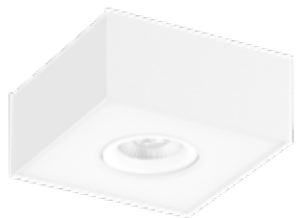

#### ALNITAK I

<b>8PTLLED259MV30B</b>	<input type="checkbox"/> Blanco
<b>8PTLLED259MV30N</b>	<input checked="" type="checkbox"/> Negro
● Luz cálida brillante 3 000 K	<b>POTENCIA: 8 W</b> <b>LUMENS: 750 lm</b> <b>VOLTS: 100-277 V ~</b>

Vida útil: 50 000 h	IRC: 90	Ángulo: 36°
Tipo de lámpara: LED Integrado		
Dirigible, fácil instalación.		

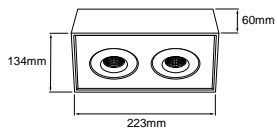
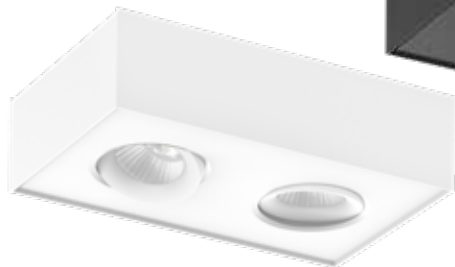

#### ALNITAK II

<b>16PTLLED259MV30B</b>	<input type="checkbox"/> Blanco
<b>16PTLLED259MV30N</b>	<input checked="" type="checkbox"/> Negro
● Luz cálida brillante 3 000 K	<b>POTENCIA: 16 W</b> <b>LUMENS: 1500 lm</b> <b>VOLTS: 100-277 V ~</b>

Vida útil: 50 000 h	IRC: 80	Ángulo: 30°
Tipo de lámpara: LED Integrado		
Dirigible, fácil instalación.		

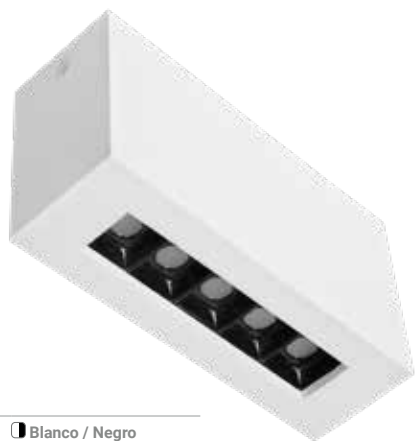

#### ALNITA I

<b>8YSNLED3166MV30BN</b>	<input type="checkbox"/> Blanco / Negro
● Luz cálida brillante 3 000 K	<b>POTENCIA: 8 W</b> <b>LUMENS: 668 lm</b> <b>VOLTS: 100-240 V ~</b>

Vida útil: 25 000 h	IRC: 80	Ángulo: 36°
Tipo de lámpara: LED Integrado		
Atenuable: No		

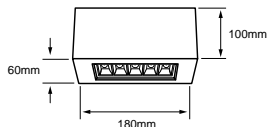

#### ALNITA II

<b>16YSNLED3167MV30BN</b>	<input type="checkbox"/> Blanco / Negro
● Luz cálida brillante 3 000 K	<b>POTENCIA: 16 W</b> <b>LUMENS: 1378 lm</b> <b>VOLTS: 100-240 V ~</b>

Vida útil: 25 000 h	IRC: 80	Ángulo: 36°
Tipo de lámpara: LED Integrado		
Atenuable: No		

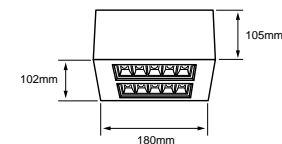

ESCANÉAME



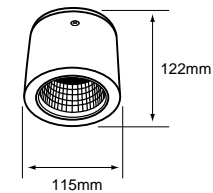
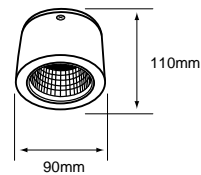

#### ASHLESHA

**10YSNLED009MV30B**  Blanco

**10YSNLED009MV30N**  Negro

● Luz cálida brillante  
3 000 K

POTENCIA: 10 W  
LUMENS: 1020 lm  
VOLTS: 100-240 V ~

Vida útil: 30 000 h | IRC: 80 | Ángulo: 36°

Tipo de lámpara: LED Integrado

Atenuable: No

Dirigible

#### ASHLESHA I

**20DYSNLED009V30N**  Negro

● Luz cálida brillante  
3 000 K

POTENCIA: 20 W  
LUMENS: 1850 lm  
VOLTS: 127 V ~

Vida útil: 30 000 h | IRC: 80 | Ángulo: 36°

Tipo de lámpara: LED Integrado

Atenuable: Si

Dirigible

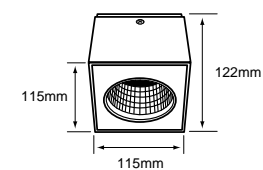
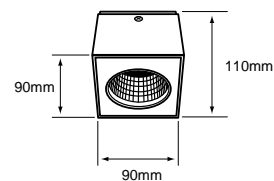

#### ASTEROPE

**10YSNLED010MV30B**  Blanco

**10YSNLED010MV30N**  Negro

● Luz cálida brillante  
3 000 K

POTENCIA: 10 W  
LUMENS: 1020 lm  
VOLTS: 100-240 V ~

Vida útil: 30 000 h | IRC: 80 | Ángulo: 36°

Tipo de lámpara: LED Integrado

Atenuable: No

Dirigible

#### ASTEROPE I

**20DYSNLED010V30N**  Negro

● Luz cálida brillante  
3 000 K

POTENCIA: 20 W  
LUMENS: 1850 lm  
VOLTS: 127 V ~

Vida útil: 30 000 h | IRC: 80 | Ángulo: 36°

Tipo de lámpara: LED Integrado

Atenuable: Si

Dirigible



### TUIREN I

NUEVO

**15PTLLED212MV30B**  Blanco

**15PTLLED212MV30N**  Negro

● Luz cálida brillante  
3 000 K

POTENCIA: 15 W  
LUMENS: 1400 lm  
VOLTS: 100-240 V ~

Vida útil: 30 000 h IRC: 90 Ángulo: 26°

Tipo de lámpara: LED Integrado

Atenuable: No

Dirigible

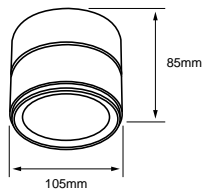

### PRAIA

**24PTLLED209MV30N**  Negro

● Luz cálida brillante  
3 000 K

POTENCIA: 24 W  
LUMENS: 1450 lm  
VOLTS: 100-240 V ~

Vida útil: 30 000 h IRC: 90 Ángulo: 20°

Tipo de lámpara: LED Integrado

Atenuable: No

Dirigible

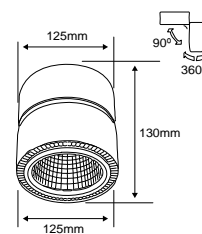

### PING

**13PTLLED210MV30N**  Negro

● Luz cálida brillante  
3 000 K

POTENCIA: 13 W  
LUMENS: 950 lm  
VOLTS: 100-240 V ~

Vida útil: 30 000 h IRC: 80 Ángulo: 20°

Tipo de lámpara: LED Integrado

Atenuable: No

Dirigible

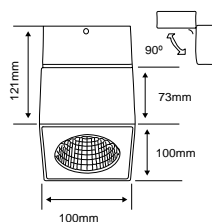

### POLLUX

**YSNLED-007/30/B**  Blanco

**YSNLED-007/30/N**  Negro

● Luz cálida brillante  
3 000 K

POTENCIA: 6.5 W  
LUMENS: 570 lm  
VOLTS: 100-240 V ~

Vida útil: 15 000 h IRC: 80 Ángulo: 35°

Tipo de lámpara: LED Integrado

Atenuable: No

Dirigible

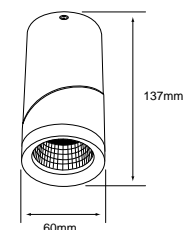

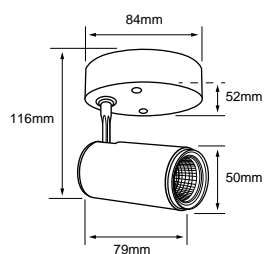

### BEID II

**7LVCLED005MV30B**  Blanco  
**7LVCLED005MV30N**  Negro

● Luz cálida brillante 3 000 K  
**POTENCIA: 7 W**  
**LUMENS: 440 lm**  
**VOLTS: 100-240 V ~**

Vida útil: 30 000 h | IRC: 80 | Ángulo: 30°  
 Tipo de lámpara: LED Integrado  
 Atenuable: No  
 Dirigible

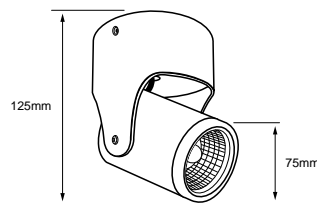

### ALNIYA I

**10YSNLED025MV30B**  Blanco  
**10YSNLED025MV30N**  Negro

● Luz cálida brillante 3 000 K  
**POTENCIA: 10 W**  
**LUMENS: 650 lm**  
**VOLTS: 100-240 V ~**

Vida útil: 50 000 h | IRC: 90 | Ángulo: 24°  
 Tipo de lámpara: LED Integrado  
 Atenuable: No  
 Dirigible



Switch Posterior

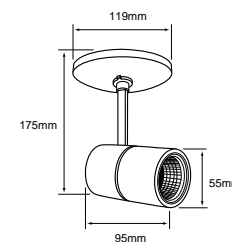

### FOCUS II

**12YSNLED022MVCCB**  Blanco  
**12YSNLED022MVCCN**  Negro

●●● Seleccionable:  
 3 000 K / 4 000 K / 6 500 K  
**POTENCIA: 12 W**  
**LUMENS: 600-800 lm**  
**VOLTS: 100-240 V ~**

Vida útil: 25 000 h | IRC: 90 | Ángulo: 40°  
 Tipo de lámpara: LED Integrado  
 Atenuable: No  
 Dirigible

# BLOG

## ¿Qué Ángulo de apertura debe tener mi Lámpara?

Al conocer el ángulo de apertura de nuestras lámpara obtenemos mejor provecho para la creación de sensaciones y ambientes.

Pasa tu celular sobre el código QR y descúbrelo.



ESCANÉAME





**ZUBENE III** **NUEVO**

**6LVCL894MV30B**  Blanco / Dorado

**6LVCL894MV30N**  Negro / Dorado

Luz cálida brillante  
3 000 K

**POTENCIA: 6 W**  
**LUMENS: 300 lm**  
**VOLTS: 100-277 V ~**

Vida útil: 30 000 h    IRC: 90    Ángulo: SMD 120° + COB 35°

Tipo de lámpara: LED Integrado

Atenuable: No

Dirigible

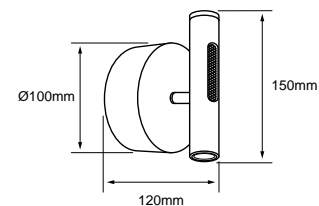

**ZUBENE IV** **NUEVO**

**15LVCL895MV30B**  Blanco / Dorado

**15LVCL895MV30N**  Negro / Dorado

Luz cálida brillante  
3 000 K

**POTENCIA: 15 W**  
**LUMENS: 870 lm**  
**VOLTS: 100-277 V ~**

Vida útil: 30 000 h    IRC: 90    Ángulo: SMD 120° + COB 35°

Tipo de lámpara: LED Integrado

Atenuable: No

Dirigible

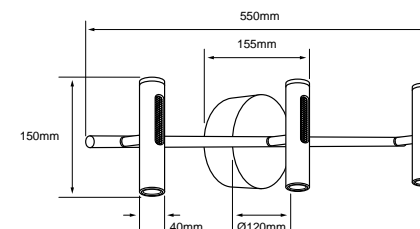



### HAN I

**6LVCL891MV30B**  Blanco

Luz cálida brillante  
3 000 K **POTENCIA: 6 W**  
**LUMENS: 400 lm**  
**VOLTS: 100-240 V ~**

Vida útil: 15 000 h | IRC: 80 | Ángulo: 40°

Tipo de lámpara: LED Integrado

Atenuable: No

Dirigible

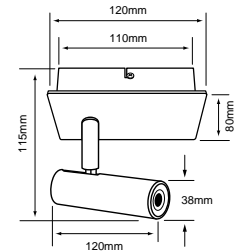

### HAN II

**18LVRL893MV30N**  Negro

Luz cálida brillante  
3 000 K **POTENCIA: 18 W**  
**LUMENS: 1520 lm**  
**VOLTS: 100-240 V ~**

Vida útil: 15 000 h | IRC: 80 | Ángulo: 40°

Tipo de lámpara: LED Integrado

Atenuable: No

Dirigible

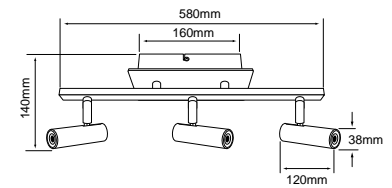

### CAELUM

**YSNLED-368/B**      **YSNLED-368/N**      **YSNLED-368/S**

Blanco       Negro       Satin

Luz cálida brillante  
3 000 K **POTENCIA: 12 W**  
**LUMENS: 800 lm**  
**VOLTS: 100-240 V ~**

Vida útil: 15 000 h | IRC: 80 | Ángulo: 24°

Tipo de lámpara: LED Integrado

Atenuable: No

Dirigible

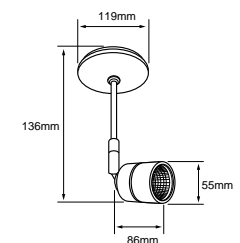



#### AVOIR I

**60YS391MVB**  Blanco

**60YS391MVN**  Negro

POTENCIA: 60 W máx.

LÁMPARA SUGERIDA: LED de 15 W

VOLTS: 100-240 V ~

Tipo de lámpara: AR111 (No incluida)

Tipo de base: G53

Dirigible

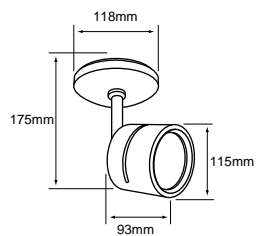

#### ALNASI I

**60YSN4020MVB**  Blanco

POTENCIA: 60 W máx.

LÁMPARA SUGERIDA: LED de 6 W

VOLTS: 100-240 V ~

Tipo de lámpara: MR16/GU10 (No incluida)

Tipo de base: GX5.3 / GU10

Dirigible

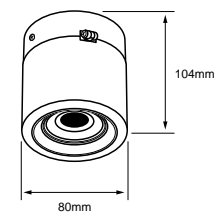

#### AMADIO

**60YSN4024MVB**  Blanco

**60YSN4024MVN**  Negro

POTENCIA: 60 W máx.

LÁMPARA SUGERIDA: LED de 15 W

VOLTS: 100-240 V ~

Tipo de lámpara: AR111 (No incluida)

Tipo de base: G53

Dirigible

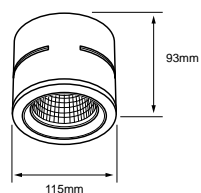

#### ALNASI II

**60YSN4010MVB**  Blanco

POTENCIA: 60 W máx.

LÁMPARA SUGERIDA: LED de 15 W

VOLTS: 100-240 V ~

Tipo de lámpara: MR16 (No incluida)

Tipo de base: GX5.3

Dirigible

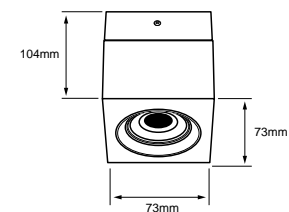



### BITELLO

**60LVC301MVS**

Satinado

POTENCIA: 60 W máx.

LÁMPARA SUGERIDA: LED de 6 W

VOLTS: 100-240 V ~

Tipo de lámpara: GU10 (No incluida)

Tipo de base: GU10

Dirigible

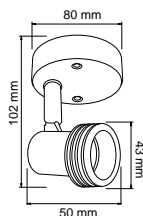

### BELLAGIO

**60YSN368LMVB**

Blanco

**60YSN368LMVN**

Negro

**60YSN368LMVS**

Satinado

POTENCIA: 60 W máx.

LÁMPARA SUGERIDA: LED de 6 W

VOLTS: 100-240 V ~

Tipo de lámpara: GU10 (No incluida)

Tipo de base: GU10

Dirigible

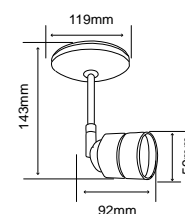

### BAVENO

**60YSN378LMVB**

Blanco

**60YSN378LMVS**

Satinado

POTENCIA: 60 W máx.

LÁMPARA SUGERIDA: LED de 6 W

VOLTS: 100-240 V ~

Tipo de lámpara: GU10 (No incluida)

Tipo de base: GU10

Dirigible

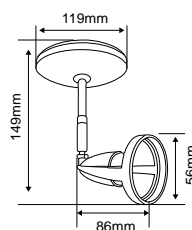

### BELFORTI I

**75YS398MVB**

Blanco

**75YS398MVN**

Negro

POTENCIA: 75 W máx.

LÁMPARA SUGERIDA: LED PAR 38 de 18W

VOLTS: 100-240 V ~

Tipo de lámpara: Opcional (No incluida)

Tipo de base: E27

Dirigible

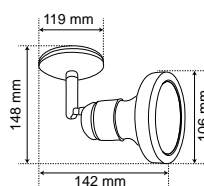

### BREME I

**90YS400MVB**

Blanco

**90YS400MVN**

Negro

POTENCIA: 90 W máx.

LÁMPARA SUGERIDA: LED PAR 38 de 18W

VOLTS: 100-240 V ~

Tipo de lámpara: Opcional (No incluida)

Tipo de base: E27

Dirigible

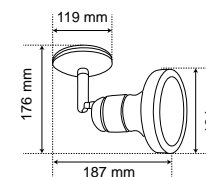

### LIBRA SPOT

NUEVO

50LVC881MVBD

Blanco / Dorado

50LVC881MVND

Negro / Dorado

POTENCIA: 50 W máx.

LÁMPARA SUGERIDA: GU10 de 6 W

VOLTS: 100-240 V~

Tipo de lámpara: GU10 (No incluida)

Tipo de base: GU10

Atenuable: No

Dirigible

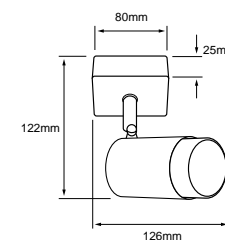
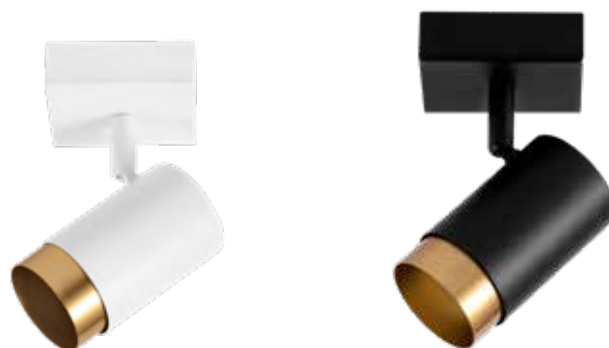

### LIBRA LÍNEA

NUEVO

150LVR881MVBD

Blanco / Dorado

150LVR881MVND

Negro / Dorado

POTENCIA: 150 W máx.

LÁMPARA SUGERIDA: GU10 de 6 W x 3

VOLTS: 100-240 V~

Tipo de lámpara: GU10 (No incluida) x 3

Tipo de base: GU10

Atenuable: No

Dirigible

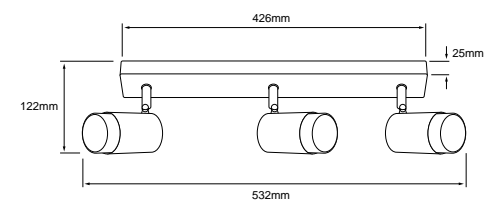

### COMPAS SPOT

**NUEVO**

**50LVC882MVBD**  Blanco / Dorado

**50LVC882MVND**  Negro / Dorado

POTENCIA: 50 W máx.

LÁMPARA SUGERIDA: GU10 de 6 W

VOLTS: 100-240 V~

Tipo de lámpara: GU10 (No incluida)

Tipo de base: GU10

Atenuable: No

Dirigible

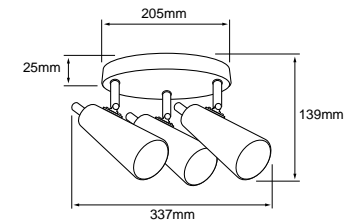
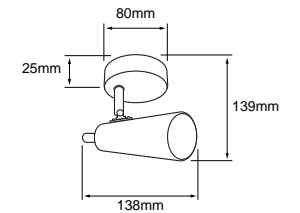

### COMPAS REDONDO

**NUEVO**

**150LVC882MVBD**  Blanco / Dorado

**150LVC882MVND**  Negro / Dorado

POTENCIA: 150 W máx.

LÁMPARA SUGERIDA: GU10 de 6 W x 3

VOLTS: 100-240 V~

Tipo de lámpara: GU10 (No incluida) x 3

Tipo de base: GU10

Atenuable: No

Dirigible



### COMPAS LÍNEA

**NUEVO**

**150LVR882MVBD**  Blanco / Dorado

**150LVR882MVND**  Negro / Dorado

POTENCIA: 150 W máx.

LÁMPARA SUGERIDA: GU10 de 6 W x 3

VOLTS: 100-240 V~

Tipo de lámpara: GU10 (No incluida) x 3

Tipo de base: GU10

Atenuable: No

Dirigible

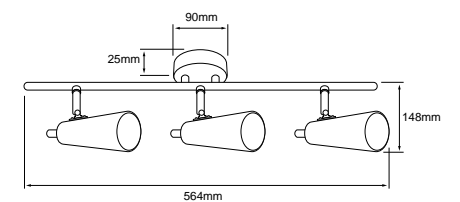

### QUILLA SPOT

NUEVO

50LVC880MVB

Blanco

50LVC880MVN

Negro

POTENCIA: 50 W máx.

LÁMPARA SUGERIDA: GU10 de 6 W

VOLTS: 100-240 V~

Tipo de lámpara: GU10 (No incluida)

Tipo de base: GU10

Atenuable: No

Dirigible

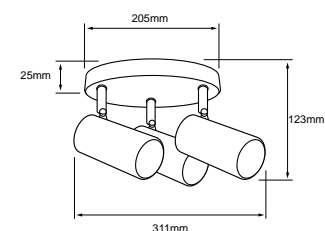
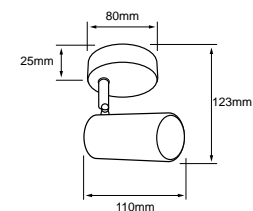

### QUILLA REDONDO

NUEVO

150LVC880MVB

Blanco

150LVC880MVN

Negro

POTENCIA: 150 W máx.

LÁMPARA SUGERIDA: GU10 de 6 W x 3

VOLTS: 100-240 V~

Tipo de lámpara: GU10 (No incluida) x 3

Tipo de base: GU10

Atenuable: No

Dirigible



### QUILLA LÍNEA

NUEVO

150LVR880MVB

Blanco

150LVR880MVN

Negro

POTENCIA: 150 W máx.

LÁMPARA SUGERIDA: GU10 de 6 W x 3

VOLTS: 100-240 V~

Tipo de lámpara: GU10 (No incluida) x 3

Tipo de base: GU10

Atenuable: No

Dirigible

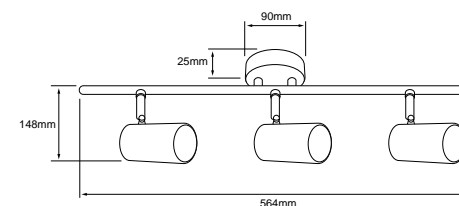

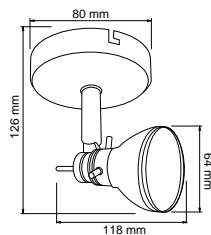

### BARCELO

**60LVC901MVS**  Satinado

POTENCIA: 60 W máx.

LÁMPARA SUGERIDA: LED de 6 W

VOLTS: 100-240 V ~

Tipo de lámpara: GU10 (No incluida)

Tipo de base: GU10

Dirigible



### BARCELO I

**180LVR903MVS**  Satinado

POTENCIA: 180 W máx.

LÁMPARA SUGERIDA: LED 6 W x 3

VOLTS: 100-240 V ~

Tipo de lámpara: GU10 (No incluida)

Tipo de base: GU10 X 3

Dirigible

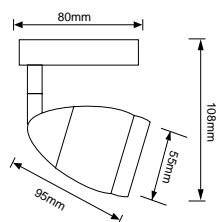
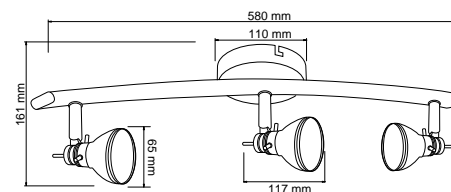

### BEJAR

**60LVC201MVS**  Satinado

POTENCIA: 60 W máx.

LÁMPARA SUGERIDA: LED de 6 W

VOLTS: 100-240 V ~

Tipo de lámpara: GU10 (No incluida)

Tipo de base: GU10

Dirigible



### BEJAR I

**180LVC203MVS**  Satinado

POTENCIA: 180 W máx.

LÁMPARA SUGERIDA: LED 6 W x 3

VOLTS: 100-240 V ~

Tipo de lámpara: GU10 (No incluida)

Tipo de base: GU10 x 3

Dirigible

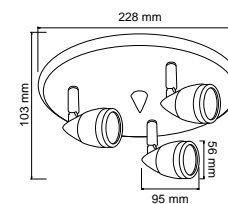

### BEJAR II

**180LVR203MVS**  Satinado

POTENCIA: 180 W máx.

LÁMPARA SUGERIDA: LED 6 W x 3

VOLTS: 100-240 V ~

Tipo de lámpara: GU10 (No incluida)

Tipo de base: GU10 X 3

Dirigible

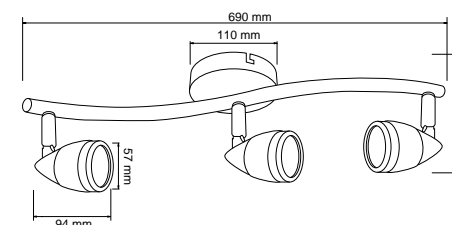



### BRUSELAS

**60LVC7201MVS**  Satinado

POTENCIA: 60 W máx.

LÁMPARA SUGERIDA: LED de 6 W

VOLTS: 100-240 V ~

Tipo de lámpara: GU10 (No incluida)

Tipo de base: GU10

Dirigible

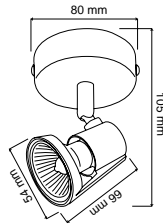

### BOLOGNIA

**60LVC601MVS**  Satinado

POTENCIA: 60 W máx.

LÁMPARA SUGERIDA: LED de 6 W

VOLTS: 100-240 V ~

Tipo de lámpara: GU10 (No incluida)

Tipo de base: GU10

Dirigible

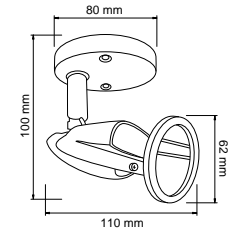

### BOLOGNIA II

**180LVR603MVS**  Satinado

POTENCIA: 180 W máx.

LÁMPARA SUGERIDA: LED 6 W x 3

VOLTS: 100-240 V ~

Tipo de lámpara: GU10 (No incluida)

Tipo de base: GU10 X 3

Dirigible

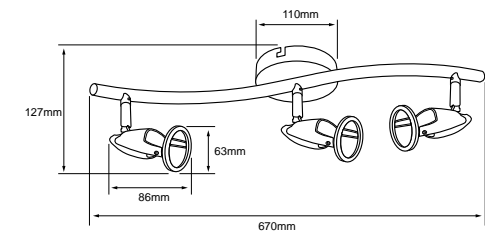

### BRUSELAS I

**180LVR7203MVS**  Satinado

POTENCIA: 180 W máx.

LÁMPARA SUGERIDA: LED 6 W x 3

VOLTS: 100-240 V ~

Tipo de lámpara: GU10 (No incluida)

Tipo de base: GU10 X 3

Dirigible

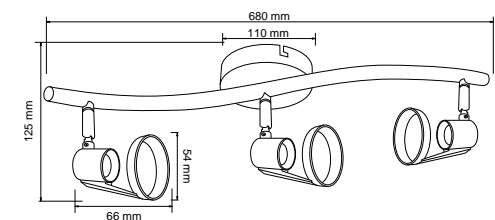

# REGLETAS

SU ESTILO LINEAL JUNTO CON LA ÓPTICA DIFUSA CREA UNA DISTRIBUCIÓN LUMINOSA MÁS UNIFORME Y SUAVE. IDEAL PARA ESPACIOS RECTANGULARES. ENCUENTRA MODELOS INTERCONECTABLES, LO QUE PERMITE TENER VARIAS LUMINARIAS CREANDO UNA LÍNEA CONTINUA.

## Características generales de Regletas



*Temperatura de color fija: ilumina tus espacios con luz blanca neutra de 4000 K y luz blanca fría de 6500 kelvin ideal para una luz de trabajo*

### ILUMINACIÓN DE TRABAJO:

Su diseño lineal y su óptica difusa es excelente para ambientes de trabajo, tales como escritorios, restiradores o cualquier otro tipo de actividad que requiera atención visual.



*Ideal para ambiente de trabajo*



*Temperatura de color ajustable: Haz cambio de temperatura de color mediante el apagador integrado. Elige luz cálida (3000K), blanca (4000K) o fría (6500k) al encender y apagar la lámpara.*

### DETALLE:

Esta iluminación se puede instalar debajo de una repisa, gabinete de cocina, como luz de armario o exhibidor. Estas regletas son discretas y crean una iluminación de apoyo para este tipo de espacios.



*Crean una iluminación de apoyo*

Estas lámparas no solo dan un mejor aspecto a una cocina, espacio de trabajo o espacio comercial, sino que es la opción preferida para una iluminación óptima en espacios que requieran diversas tareas visuales. Su ángulo de apertura amplio y su difusor opalino nos brindan una opción perfecta para iluminación general.



### RUBIDEA II

**7FLCLED02MVCCTB**

Blanco

●●● Seleccionable:  
3 000 K / 4 000 K /  
6 500 K

POTENCIA: 7 W  
LUMENS: 650 lm  
VOLTS: 100-240 V ~

Vida útil: 25 000 h IRC: 80 Ángulo: 120°

Tipo de lámpara: LED Integrado

Atenuable: No

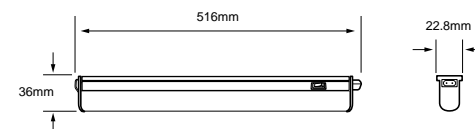

### RUBIDEA III

**14FLCLED03MVCCTB**

Blanco

●●● Seleccionable:  
3 000 K / 4 000 K /  
6 500 K

POTENCIA: 14 W  
LUMENS: 1300 lm  
VOLTS: 100-240 V ~

Vida útil: 25 000 h IRC: 80 Ángulo: 120°

Tipo de lámpara: LED Integrado

Atenuable: No

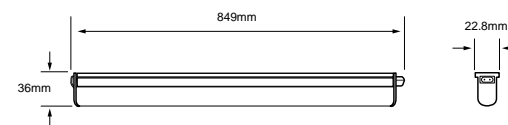
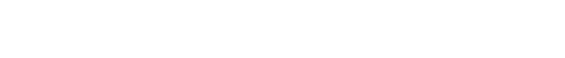

### RUBIDEA IV

**18FLCLED04MVCCTB**

Blanco

●●● Seleccionable:  
3 000 K / 4 000 K /  
6 500 K

POTENCIA: 18 W  
LUMENS: 1750 lm  
VOLTS: 100-240 V ~

Vida útil: 25 000 h IRC: 80 Ángulo: 120°

Tipo de lámpara: LED Integrado

Atenuable: No

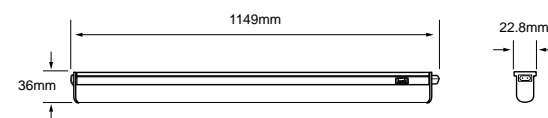



### PEKIN V

**FLCLED-01/4W/40**

Blanco

Luz neutra 4 000 K

**POTENCIA: 4 W**  
**LUMENS: 420 lm**  
**VOLTS: 100-240 V ~**

Vida útil: 25 000 h | IRC: 80 | Ángulo: 120°

Tipo de lámpara: LED Integrado

Atenuable: No

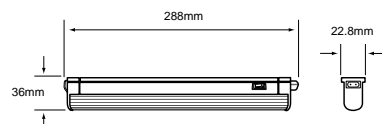

### PEKIN VI

**FLCLED-02/7W/40**

Blanco

Luz neutra 4 000 K

**POTENCIA: 7 W**  
**LUMENS: 700 lm**  
**VOLTS: 100-240 V ~**

Vida útil: 25 000 h | IRC: 80 | Ángulo: 120°

Tipo de lámpara: LED Integrado

Atenuable: No

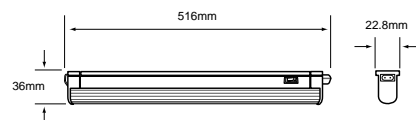

### PEKIN VII

**FLCLED-03/14W/40**

Blanco

Luz neutra 4 000 K

**POTENCIA: 14 W**  
**LUMENS: 1350 lm**  
**VOLTS: 100-240 V ~**

Vida útil: 25 000 h | IRC: 80 | Ángulo: 120°

Tipo de lámpara: LED Integrado

Atenuable: No

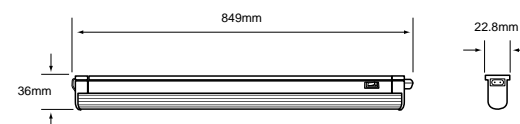

### PEKIN VIII

**FLCLED-04/20W/40**

Blanco

Luz neutra 4 000 K

**POTENCIA: 20 W**  
**LUMENS: 1850 lm**  
**VOLTS: 100-240 V ~**

Vida útil: 25 000 h | IRC: 80 | Ángulo: 120°

Tipo de lámpara: LED Integrado

Atenuable: No

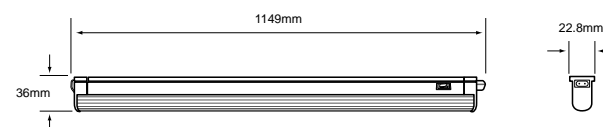

# VIDEOTIPS

## Cómo Instalar el modelo Pekin

Aprende cómo instalar el modelo pekin en tu hogar y oficina.



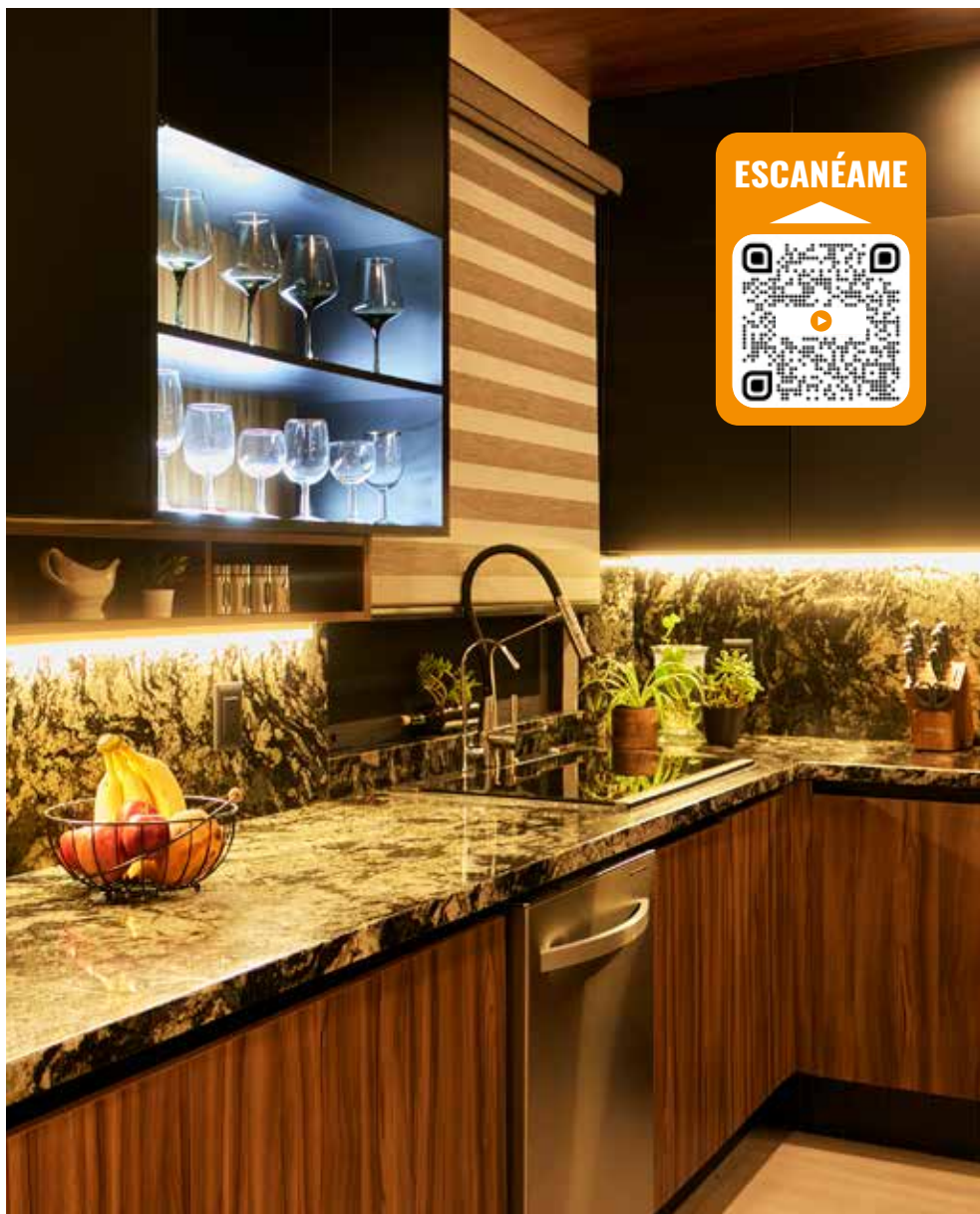

ESCANÉAME

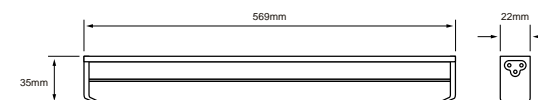
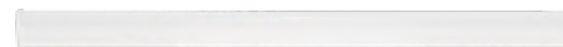

#### TOJIL I

**NUEVO**

**10FLCLED05MV30B** **10FLCLED05MV65B**  Blanco

Luz cálida brillante 3 000 K  Luz de día 6 500 K

POTENCIA: **10 W**

LUMENS: **1000 lm**

VOLTS: **100-240 V ~**

Vida útil: 15 000 h | IRC: 70 | Ángulo: 100°

Tipo de lámpara: LED integrado

Atenuable: No

COMERCIAL · SOBREPONER · REGLETAS

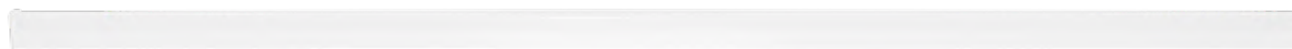

#### TOJIL II

**NUEVO**

**18FLCLED05MV30B** **18FLCLED05MV65B**  Blanco

Luz cálida brillante 3 000 K  Luz de día 6 500 K

POTENCIA: **18 W**

LUMENS: **2000 lm**

VOLTS: **100-240 V ~**

Vida útil: 15 000 h | IRC: 70 | Ángulo: 100°

Tipo de lámpara: LED Integrado

Atenuable: No

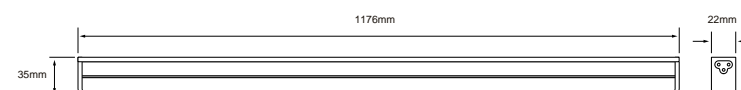

Producto recargable  
con cable incluido

RIGHELLO I

NUEVO

1DFLCLED281DCCCS  Satinado

●●● Seleccionable: POTENCIA: 1.5 W  
3 000 K / 4 000 K / LUMENS: 130 lm  
6 500 K VOLTS: 5 VCD

Vida útil: 30 000 h IRC: 80 Ángulo: 110

Tipo de lámpara: LED Integrado

Atenuable: Si

Tiempo de carga 3H, tiempo de descarga 4H. Distancia de detección 3m a 60°. Botón de dimeo y cambio de CCT y botón de cambio de modo.

Incluye clips de montaje, cable de carga tipo C.

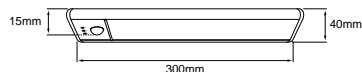

RIGHELLO II

NUEVO

2DFLCLED281DCCCS  Satinado

●●● Seleccionable: POTENCIA: 2.5 W  
3 000 K / 4 000 K / LUMENS: 140 lm  
6 500 K VOLTS: 5 VCD

Vida útil: 30 000 h IRC: 80 Ángulo: 110

Tipo de lámpara: LED Integrado

Atenuable: Si

Tiempo de carga 5H, tiempo de descarga 4H. Distancia de detección 3m a 60°. Botón de dimeo y cambio de CCT y botón de cambio de modo.

Incluye clips de montaje, cable de carga tipo C.

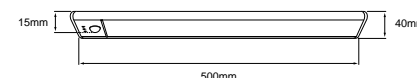

REGOLA I

NUEVO

2FLCLED282DCCCS  Satinado

●●● Seleccionable: POTENCIA: 1.9 W  
3 000 K / 4 000 K / LUMENS: 82 lm  
6 500 K VOLTS: 5 VCD

Vida útil: 30 000 h IRC: 80 Ángulo: 90

Tipo de lámpara: LED Integrado

Atenuable: No

Tiempo de carga 2H, tiempo de descarga 4H. Distancia de detección del sensor 3m a 60°. Botón para cambio de CCT y switch para cambio de modo.

Incluye clips de montaje, cable de carga tipo C.

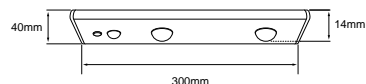

REGOLA II

NUEVO

3FLCLED282DCCCS  Satinado

●●● Seleccionable: POTENCIA: 3 W  
3 000 K / 4 000 K / LUMENS: 160 lm  
6 500 K VOLTS: 5 VCD

Vida útil: 30 000 h IRC: 80 Ángulo: 90

Tipo de lámpara: LED Integrado

Atenuable: No

Tiempo de carga 2H, tiempo de descarga 4H. Distancia de detección del sensor 3m a 60°. Botón para cambio de CCT y switch para cambio de modo.

Incluye clips de montaje, cable de carga tipo C.

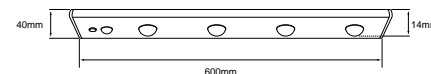

REGOLA III

NUEVO

5FLCLED282DCCCS  Satinado

●●● Seleccionable: POTENCIA: 5 W  
3 000 K / 4 000 K / LUMENS: 240 lm  
6 500 K VOLTS: 5 VCD

Vida útil: 30 000 h IRC: 80 Ángulo: 90

Tipo de lámpara: LED Integrado

Atenuable: No

Tiempo de carga 5H, tiempo de descarga 4H. Distancia de detección del sensor 3m a 60°. Botón para cambio de CCT y switch para cambio de modo.

Incluye clips de montaje, cable de carga tipo C.

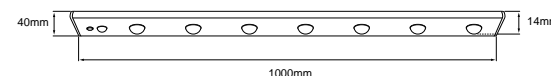
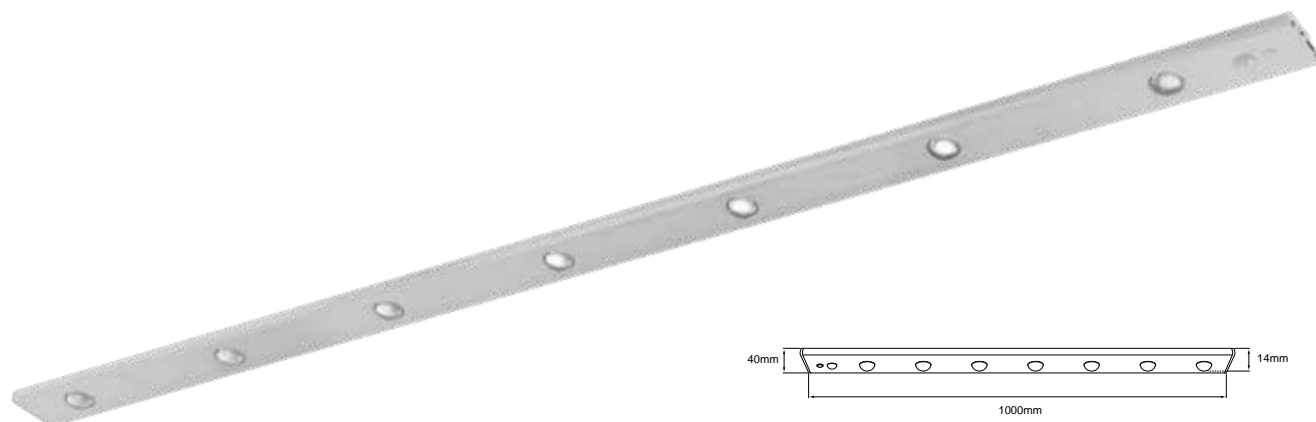

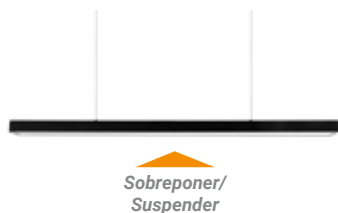

### VENATI

**NUEVO**

**24FLCPLED118MV40B** **24FLCPLED118MV65B**  Blanco

**24FLCPLED118MV40N** **24FLCPLED118MV65N**  Negro

Luz neutra 4 000 K  Luz de día 6 500 K

POTENCIA: 24 W

LUMENS: 1 920 lm

VOLTS: 100 - 277 V ~

Vida útil: 15 000 h IRC: 80 Ángulo: 110

Tipo de lámpara: LED Integrado

Atenuable: No

Doble instalación; sobreponer y suspendido

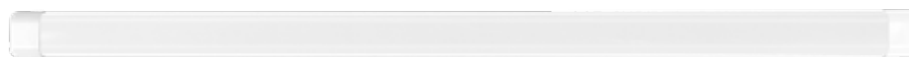
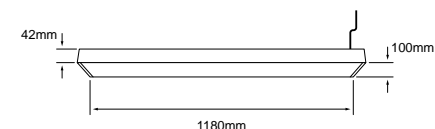

### DINGO I

**NUEVO**

**36FLCPLED119V40B** **36FLCPLED119V65B**  Blanco

Luz neutra 4 000 K  Luz de día 6 500 K

POTENCIA: 36 W

LUMENS: 2 700 lm

VOLTS: 127 V ~

Vida útil: 15 000 h IRC: 80 Ángulo: 120

Tipo de lámpara: LED Integrado

Atenuable: No

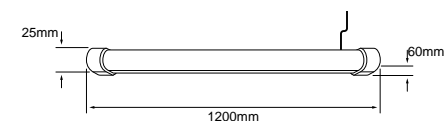
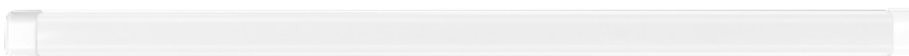

### DINGO II

**NUEVO**

**42FLCPLED119V40B** **42FLCPLED119V65B**  Blanco

Luz neutra 4 000 K  Luz de día 6 500 K

POTENCIA: 42 W

LUMENS: 3 550 lm

VOLTS: 127 V ~

Vida útil: 15 000 h IRC: 80 Ángulo: 120

Tipo de lámpara: LED Integrado

Atenuable: No

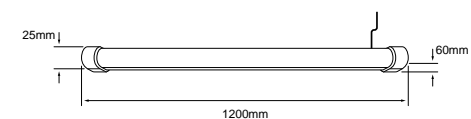
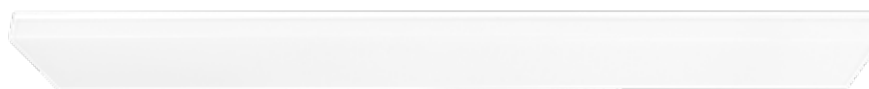

### DOMBA

**NUEVO**

**80FLCPLED117MV40B** **80FLCPLED117MV65B**  Blanco

Luz neutra 4 000 K  Luz de día 6 500 K

POTENCIA: 80 W

LUMENS: 7 600 lm

VOLTS: 100 - 277 V ~

Vida útil: 15 000 h IRC: 80 Ángulo: 120

Tipo de lámpara: LED Integrado

Atenuable: No

Doble instalación; sobreponer y suspendido

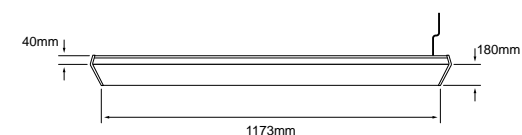



### CAPELA I

**18FLCPLED40MVSB**    **18FLCPLED65MVSB**     Blanco

Luz neutra 4 000 K     Luz de día 6 500 K

POTENCIA: **18 W**  
LUMENS: **1620 lm**  
VOLTS: **100-240 V ~**

Vida útil: 25 000 h    IRC: 80    Ángulo: 120°  
Tipo de lámpara: LED Integrado  
Atenuable: No

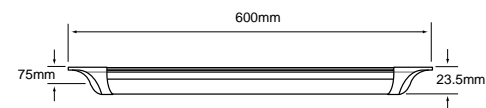

### CAPELLA III

**36FLCPLED40MVSB**    **36FLCPLED65MVSB**     Blanco

Luz neutra 4 000 K     Luz de día 6 500 K

POTENCIA: **36 W**  
LUMENS: **3240 lm**  
VOLTS: **100-240 V ~**

Vida útil: 25 000 h    IRC: 80    Ángulo: 120°  
Tipo de lámpara: LED Integrado  
Atenuable: No

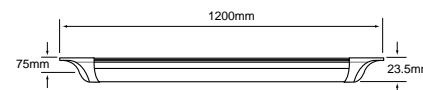

### LEDA I

**18FLCPLED60MV40B**    **18FLCPLED60MV65B**     Blanco

Luz neutra 4 000 K     Luz de día 6 500 K

POTENCIA: **18 W**  
LUMENS: **1620 lm**  
VOLTS: **100-240 V ~**

Vida útil: 20 000 h    IRC: 80    Ángulo: 120°  
Tipo de lámpara: LED Integrado  
Atenuable: No

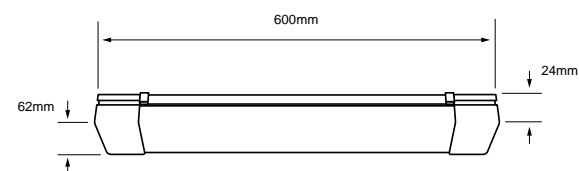

### LEDA II

**36FLCPLED120MV40B**    **36FLCPLED120MV65B**

Luz neutra 4 000 K     Luz de día 6 500 K

POTENCIA: **36 W**  
LUMENS: **3240 lm**  
VOLTS: **100-240 V ~**

Vida útil: 20 000 h    IRC: 80    Ángulo: 120°  
Tipo de lámpara: LED Integrado  
Atenuable: No

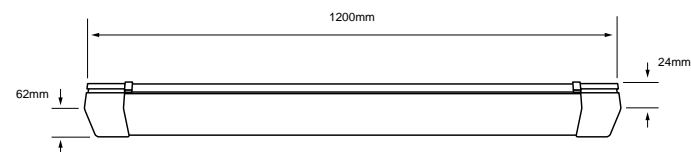



### AMPUS

**FLCP-LED/003/65/B**

Blanco

Luz de día 6 500 K

**POTENCIA: 36 W**  
**LUMENS: 3600 lm**  
**VOLTS: 100-240 V ~**

Vida útil: 25 000 h

IRC: 80

Ángulo: 120°

Tipo de lámpara: LED Integrado

Atenuable: No

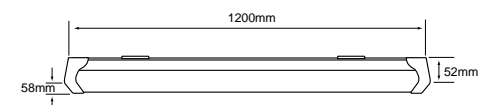

### CAPELLA

**FLCP-LED/002/B**

**FLCP-LED/002/65/B**

Blanco

Luz neutra 4 000 K

Luz de día 6 500 K

**POTENCIA: 40 W**

**LUMENS: 4000 lm**

**VOLTS: 100-240 V ~**

Vida útil: 25 000 h

IRC: 80

Ángulo: 120°

Tipo de lámpara: LED Integrado

Atenuable: No

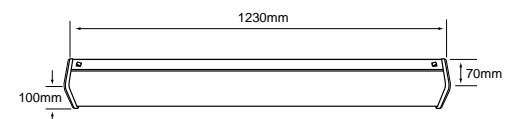

# ULTRA SLIM

FAMILIA ULTRA SLIM ES UN SISTEMA DE ILUMINACIÓN LINEAL ULTRA DELGADO, DE AMPLIA FLEXIBILIDAD YA QUE VIENE EN DIFERENTES MÓDULOS DE 0,60M, 0,90M, 1,20M, 1,80M Y 2,40M, CON LA POSIBILIDAD DE INTERCONECTARSE ENTRE SÍ. ESTO PERMITE CREAR LÍNEAS CONTINUAS RECTAS O DIFERENTES ARREGLOS ASIMÉTRICOS. IGUALMENTE, POR SUS CARACTERÍSTICAS PUEDE INTEGRARSE EN CAJILLOS LUMINOSOS Y MOBILIARIO.

## Características generales de Ultra Slim

### TERMINADO:

Se adapta a la decoración de tu espacio con nuestras 2 opciones de terminado, blanco y negro.

### TEMPERATURA:

Cuenta con opciones de temperaturas de color en 3000K, 4000K o 6500K

### POTENCIAS Y FLUJO LUMINOSO:

Diversas posibilidades: 0.60m/12w ( 1100lm), 0.90m/18w (1600lm), 1.20m/24w (2,200lm), 2.40m/36 w ( 3200lm) y 48w (4400lm).

### TIPOS DE INSTALACIÓN:

Suspendido, sobrepuesto y en cajillo



Suspendido

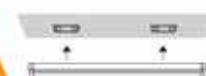

Sobrepuesto



Cajillo



**Iluminación general:** Con una emisión de luz difusa, es perfecta para una iluminación general. Su sistema de interconexión nos permite tener diferentes juegos para su composición.

**Iluminación decorativa:** Ideal para darle vida a tus espacios, su diseño compacto y sus múltiples opciones de tamaño la hacen perfecta para integrarla en tus muebles o espacios de difícil acceso a la iluminación.

# VIDEOTIPS

Conoce más sobre regletas ultra slim

Iluminación versátil y homogénea



Pasa tu celular sobre el código QR y descúbrelo.

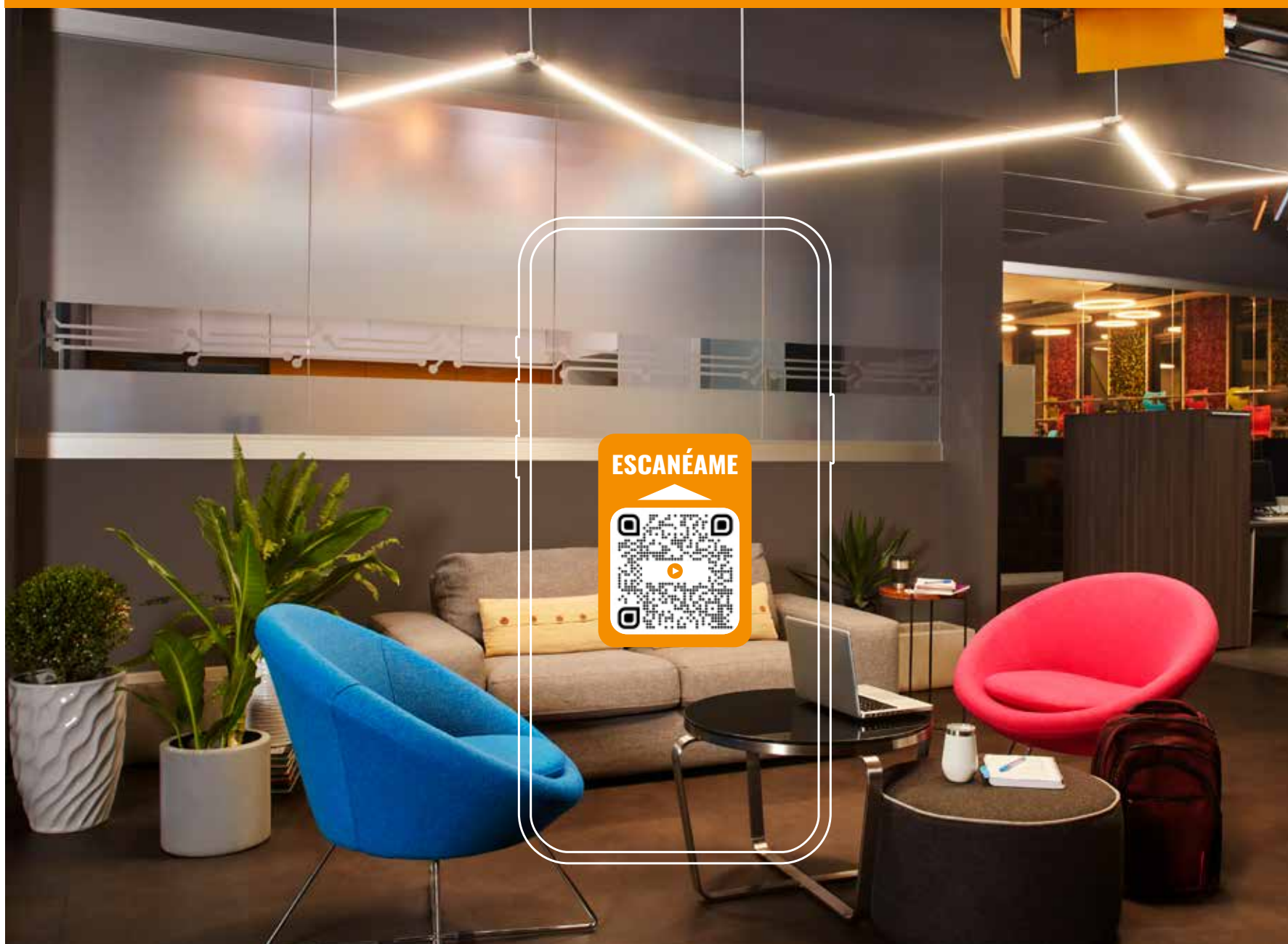



### SLIM 48

**48DLFCLED180SV30B**   **48DLFCLED180SV40B**   **48DLFCLED180SV65B**    Blanco

**48DLFCLED180SV30N**   **48DLFCLED180SV40N**   **48DLFCLED180SV65N**    Negro

Luz cálida brillante 3 000 K    Luz neutra 4 000 K    Luz de día 6 500 K

POTENCIA: 48 W

LUMENS: 4400 lm

VOLTS: 127 V ~

Vida útil: 30 000 h   IRC: 80   Ángulo: 100°

Tipo de lámpara: LED Integrado

Atenuable: Si

Incluye: Cable de alimentación en L

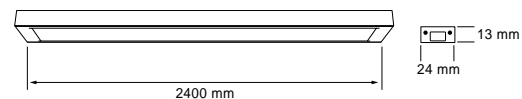

### SLIM 36

**36DLFCLED150SV30B**   **36DLFCLED150SV40B**   **36DLFCLED150SV65B**    Blanco

**36DLFCLED150SV30N**   **36DLFCLED150SV40N**   **36DLFCLED150SV65N**    Negro

Luz cálida brillante 3 000 K    Luz neutra 4 000 K    Luz de día 6 500 K

POTENCIA: 36 W

LUMENS: 3200 lm

VOLTS: 127 V ~

Vida útil: 30 000 h   IRC: 80   Ángulo: 100°

Tipo de lámpara: LED Integrado

Atenuable: Si

Incluye: Cable de alimentación en L

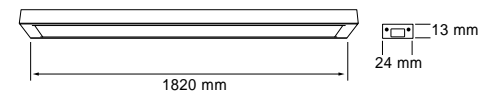

### SLIM 24

**24DLFCLED120SV30B**   **24DLFCLED120SV40B**   **24DLFCLED120SV65B**    Blanco

**24DLFCLED120SV30N**   **24DLFCLED120SV40N**   **24DLFCLED120SV65N**    Negro

Luz cálida brillante 3 000 K    Luz neutra 4 000 K    Luz de día 6 500 K

POTENCIA: 24 W

LUMENS: 2200 lm

VOLTS: 127 V ~

Vida útil: 30 000 h   IRC: 80   Ángulo: 100°

Tipo de lámpara: LED Integrado

Atenuable: Si

Incluye: Cable de alimentación en L

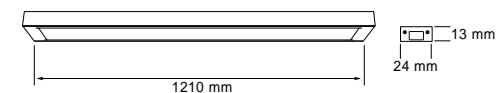



### SLIM 18

<b>18DLFCLED90SV30B</b>	<b>18DLFCLED90SV40B</b>	<b>18DLFCLED90SV65B</b>	<input type="checkbox"/> Blanco
<b>18DLFCLED90SV30N</b>	<b>18DLFCLED90SV40N</b>	<b>18DLFCLED90SV65N</b>	<input checked="" type="checkbox"/> Negro

● Luz cálida brillante 3 000 K   ○ Luz neutra 4 000 K   ○ Luz de día 6 500 K

**POTENCIA: 18 W**  
**LUMENS: 1600 lm**  
**VOLTS: 127 V ~**

Vida útil: 30 000 h	IRC: 80	Ángulo: 100°
Tipo de lámpara: LED Integrado		
Atenuable: Si		
Incluye: Cable de alimentación en L		

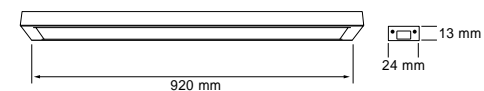

### SLIM 12

<b>12DLFCLED60SV30B</b>	<b>12DLFCLED60SV40B</b>	<b>12DLFCLED60SV65B</b>	<input type="checkbox"/> Blanco
<b>12DLFCLED60SV30N</b>	<b>12DLFCLED60SV40N</b>	<b>12DLFCLED60SV65N</b>	<input checked="" type="checkbox"/> Negro

● Luz cálida brillante 3 000 K   ○ Luz neutra 4 000 K   ○ Luz de día 6 500 K

**POTENCIA: 12 W**  
**LUMENS: 1100 lm**  
**VOLTS: 127 V ~**

Vida útil: 30 000 h	IRC: 80	Ángulo: 100°
Tipo de lámpara: LED Integrado		
Atenuable: Si		
Incluye: Cable de alimentación en L		

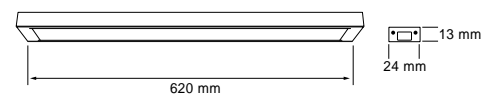

### ACCESORIO DE SUSPENSIÓN

<b>ADLFCLEDCSB</b>	<input type="checkbox"/> Blanco
<b>ADLFCLEDCSN</b>	<input checked="" type="checkbox"/> Negro



### CONECTOR FLEXIBLE VERTICAL

<b>ADLFCLEDCHB</b>	<input type="checkbox"/> Blanco
<b>ADLFCLEDCHN</b>	<input checked="" type="checkbox"/> Negro



### CONECTOR FLEXIBLE HORIZONTAL

<b>ADLFCLEDCLB</b>	<input type="checkbox"/> Blanco
<b>ADLFCLEDCLN</b>	<input checked="" type="checkbox"/> Negro



### CABLE DE ALIMENTACIÓN

<b>ADLFCLEDCAB</b>	<input type="checkbox"/> Blanco
<b>ADLFCLEDCAN</b>	<input checked="" type="checkbox"/> Negro





TERMINALS LED

tecnolite®  
LA LUZ ES TUYA

ILUMINA TUS ESPACIOS,  
TRANSFORMA TU MUNDO

# TIRAS LED

**LAS TIRAS DE LUZ LED SON UNA GRAN OPCIÓN PARA COLOCAR EN CUALQUIER ESPACIO INTERIOR O EXTERIOR. RÁPIDAS Y FÁCILES DE INSTALAR, A MENUDO SE UTILIZAN EN UNA COCINA PARA DELINEAR CAJONES Y REPISAS O DAR FORMA ALREDEDOR DE UN ELEMENTO ELEGIDO DE UNA HABITACIÓN, COMO EL ÁREA DE TV O UNA PUERTA PARA CREAR UNA FUNCIÓN DE DISEÑO SIMPLE QUE PUEDE ENCENDERSE Y APAGARSE SEGÚN SE DESEE.**

## Características generales de Tiras Led

### COLORES FIJOS Y RGB:

Diseña con tiras led de color fijo y RGB con la posibilidad de reproducir hasta 16 millones de colores y las diferentes tonalidades de blanco.



### TEMPERATURAS DE COLOR:

Encuentra la temperatura de color ideal para tu espacio. Tiras led con diferentes tonalidades de blanco, por ejemplo: Luz cálida 3000k, Luz neutra 4000k y luz fría 6500k.



### USO INTERIOR

**Tiras led con IP menor a 54:**  
Ideal para aplicaciones interiores, podrás utilizarla para decorar cocinas, TVs, cajones, etc.



**INTERIORES:** Se pueden utilizar para iluminación decorativa que nos proporcione iluminación ambiental. De fácil integración en detalles arquitectónicos como cajillos o muebles.

### USO EXTERIOR

**Tiras led con IP mayor a 54:**  
Utilízalas para decorar tu espacio exterior como escaleras, fuentes, jardines, etc.



**EXTERIORES:** También en su versión para exteriores, son de gran ayuda para espacios abiertos, son ideales para darle vida a jardines y terrazas, pueden integrarse a elementos en el piso, muros o techos.

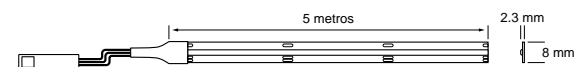
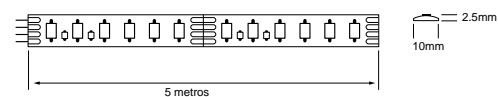

**12TIRLEDCCCTMVCTR5M**  Blanco / Transparente

Ajustable CCT

POTENCIA: 12 W

IP: 65

VOLTS: Multivoltaje

Vida útil: 25 000 h

IRC: 80

Ángulo: 120°

Tipo de lámpara: LED Integrado

Atenuable: Si

**BANDE CCT**

**24DTIRLEDCCCMV5**

Blanco y transparente

Seleccionable:

3 000 K / 4 000 K /

6 500 K

POTENCIA: 24 W

LUMENS: 2 500 lm

IP: 20

VOLTS: 100 - 240 V ~

Vida útil: 30 000 h

IRC: 80

Ángulo: 140

Tipo de lámpara: LED Integrado

Atenuable: SI

incluye control remoto

**NUEVO**

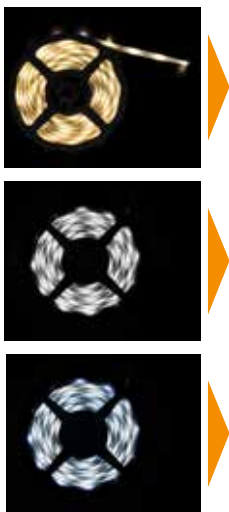

### Halo I

**12TIRLED30MV5M**    **12TIRLED40MV5M**    **12TIRLED65MV5M**     Blanco

Luz cálida brillante 3 000 K     Luz neutra 4 000 K     Luz de día 6 500 K

POTENCIA: 12 W

LUMENS: 800 lm

IP: 20

VOLTS: 100 - 240 V ~

Vida útil: 25 000 h    IRC: 80    Ángulo: 140°

Tipo de lámpara: LED Integrado

Atenuable: No

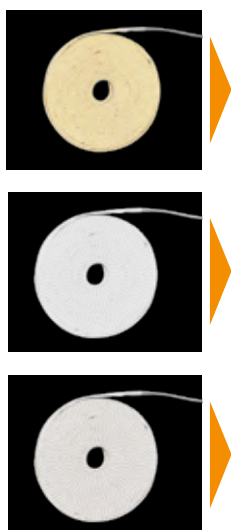
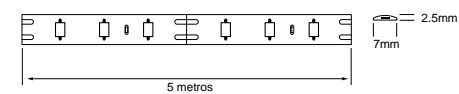

### FAIXA

NUEVO

**24TIRLEDC30MV5M**    **24TIRLEDC40MV5M**    **24TIRLEDC65MV5M**     Blanco

Luz cálida brillante 3 000 K     Luz neutra 4 000 K     Luz de día 6 500 K

POTENCIA: 24 W

LUMENS: 2000 lm

IP: 20

VOLTS: 100 - 240 V ~

Vida útil: 30 000 h    IRC: 80    Ángulo: 140°

Tipo de lámpara: LED Integrado

Atenuable: No

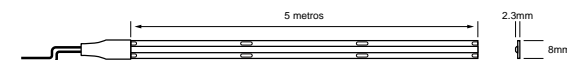



**HALO II** **NUEVO**

**32TIRLED30DC5M**  Blanco

Luz cálida brillante 3 000 K **POTENCIA: 32 W**  
**LUMENS: 4100 lm**  
**VOLTS: 24 VCD**

Vida útil: 20 000 h IRC: 90 Ángulo: 120  
Tipo de lámpara: LED Integrado  
Atenuable: Si  
Driver Recomendado: AC7106S, AC7107S, AC7108S, AC7109S, AC7110S

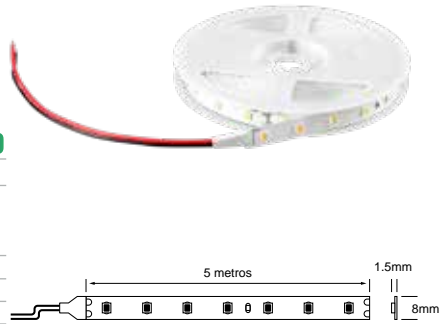

**HALO III** **NUEVO**

**34TIRLED65DC5M**  Blanco

Luz de día 6 500 K **POTENCIA: 34 W**  
**LUMENS: 3800 lm**  
**VOLTS: 24 VCD**

Vida útil: 20 000 h IRC: 90 Ángulo: 120  
Tipo de lámpara: LED Integrado  
Atenuable: Si  
Driver Recomendado: AC7106S, AC7107S, AC7108S, AC7109S, AC7110S

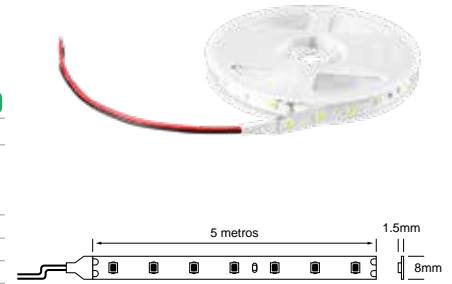

**HALLO IV** **NUEVO**

**47TIRLEDCCDC5M**  Blanco

Seleccionable: 3 000 K / 4 000 K / 6 500 K **POTENCIA: 47 W**  
**LUMENS: 5200 lm**  
**VOLTS: 24 VCD**

Vida útil: 20 000 h IRC: 90 Ángulo: 120  
Tipo de lámpara: LED Integrado  
Atenuable: No  
Compatible con controlado, amplificador y control remoto: AC7121B, AC7119B, AC7120B.  
Instalar sobre superficie metálica para correcta disipación.

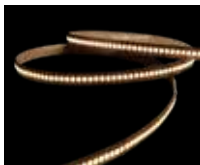
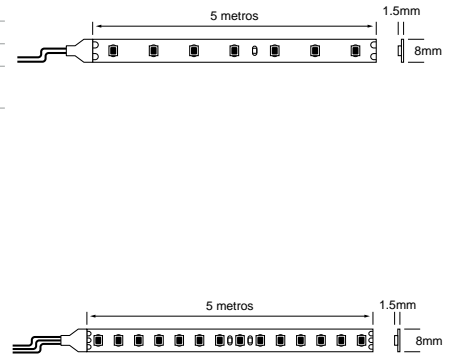

**HALLO V** **NUEVO**

**78TIRLED30DC5M**  Blanco

Luz cálida brillante 3 000 K **POTENCIA: 78 W**  
**LUMENS: 9500 lm**  
**VOLTS: 24 VCD**

Vida útil: 20 000 h IRC: 90 Ángulo: 120  
Tipo de lámpara: LED Integrado  
Atenuable: Si  
Driver Recomendado: AC7106S, AC7107S, AC7108S, AC7109S, AC7110S  
Instalar sobre superficie metálica para correcta disipación.

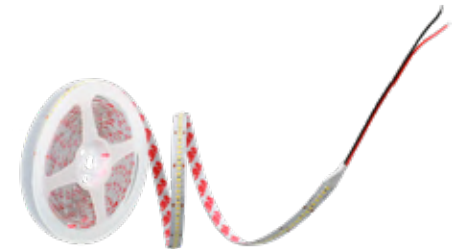
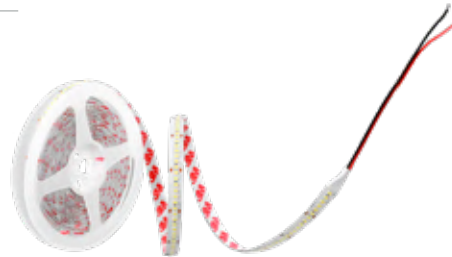

**HALLO VI** **NUEVO**

**79TIRLED65DC5M**  Blanco

Luz de día 6 500 K **POTENCIA: 79 W**  
**LUMENS: 9100 lm**  
**VOLTS: 24 VCD**

Vida útil: 20 000 h IRC: 90 Ángulo: 120  
Tipo de lámpara: LED Integrado  
Atenuable: Si  
Driver Recomendado: AC7106S, AC7107S, AC7108S, AC7109S, AC7110S  
Instalar sobre superficie metálica para correcta disipación.

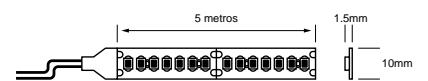

**ACOA2P8M1**  Transparente **NUEVO**

Atenuable: Si  
Cable de alimentación hacia driver para Halo II y Halo III

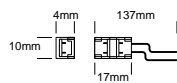

**ACOA2P10M1**  Transparente **NUEVO**

Atenuable: Si  
Cable de alimentación hacia driver para Halo V y Halo VI

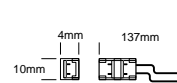

**ACOA2P8M2**  Transparente **NUEVO**

Atenuable: Si  
Accesorio de interconexión tira a tira para Halo II y Halo III

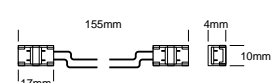

**ACOA2P10M2**  Transparente **NUEVO**

Atenuable: Si  
Accesorio de interconexión tira a tira para Halo V y Halo VI

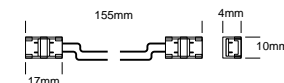

**ACB3P8M**  Transparente **NUEVO**

Atenuable: Si  
Unión de interconexión tira a tira para Halo II y Halo III



**ACOB2P10M**  Transparente **NUEVO**

Atenuable: Si  
Unión de interconexión tira a tira para Halo V y Halo VI

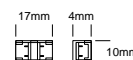

**ACA3P8M1**  Transparente **NUEVO**

Atenuable: No  
Cable de alimentación hacia driver para Halo IV

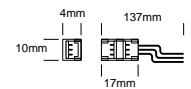

**ACA3P8M2**  Transparente **NUEVO**

Atenuable: No  
Accesorio de interconexión tira a tira para Halo IV

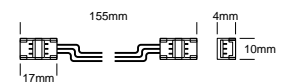

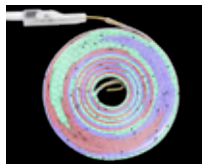

### BANDE RGB

**NUEVO**

**24DTIRLEDCRGBMV5**  Blanco y transparente

● Seleccionable: RGB **POTENCIA: 24 W**  
**LUMENS: 1000 lm**  
**VOLTS: 100 - 240 V ~**

Vida útil: 30 000 h | Ángulo: 140

Tipo de lámpara: LED Integrado

Atenuable: SI

Incluye control remoto

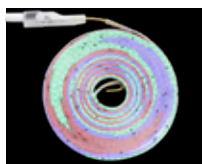
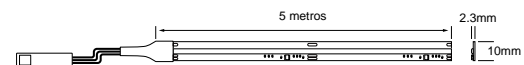

### BANDE RGB II

**NUEVO**

**36DTIRLEDCRGBMV10**  Blanco y transparente

● Seleccionable: RGB **POTENCIA: 36 W**  
**LUMENS: 1000 lm**  
**VOLTS: 100 - 240 V ~**

Vida útil: 30 000 h | Ángulo: 140

Tipo de lámpara: LED Integrado

Atenuable: SI

Incluye control remoto

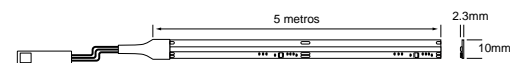

**24TIRLEDRGBMVCTR5M**  Blanco/Transparente

● Ajustable RGB **POTENCIA: 24 W**  
**IP: 65**  
**VOLTS: 100 - 240 V ~**

Vida útil: 20 000 h | Ángulo: 120°

Tipo de lámpara: LED Integrado

Atenuable: Si

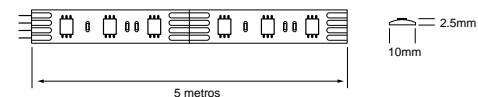

### Halo RGB

**35TIRLEDRGBVCDT2M**  Blanco

● Ajustable RGB **POTENCIA: 35 W**  
**VOLTS: 100-240 V ~**

Vida útil: 25 000 h | Ángulo: 140°

Tipo de lámpara: LED Integrado

Atenuable: No

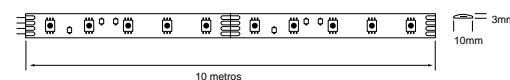

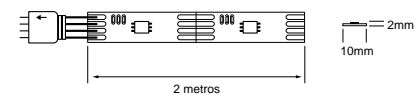

Halo Az	Halo Ve	Halo Am	Halo Ro
<b>12TIRLEDAZMV5M</b>	<b>12TIRLEDVEMV5M</b>	<b>12TIRLEDAMV5M</b>	<b>12TIRLEDROMV5M</b>
□ Blanco	▣ Negro / Transparente	▣ Negro / Transparente	▣ Negro / Transparente
● Azul	● Verde	● Ámbar	● Rojo
<b>POTENCIA: 12 W</b>			
<b>LUMENS: 200 lm</b>			
<b>VOLTS: 100-240 V ~</b>			
Vida útil: 25 000 h		Ángulo: 140°	
Tipo de lámpara: LED Integrado			
Atenuable: No			

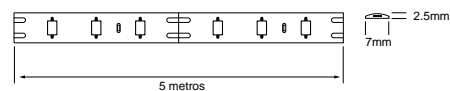

<b>4TIRLEDRGBVCDBT2M</b>	▣ Negro / Transparente
● Ajustable RGB	<b>POTENCIA: 4 W</b>
	<b>IP: 65</b>
	<b>VOLTS: 5 VCD</b>
Vida útil: 20 000 h	Ángulo: 120°
Tipo de lámpara: LED Integrado	
Atenuable: Si	



tecnolite®  
LA LUZ ES TUYA

TU ILUMINACIÓN, TU AMBIENTE,  
TU HOGAR

HOSPITALIDAD



# SUSPENDIDOS

ES TIEMPO DE REINVENTAR NUESTRO HOGAR Y DARLE UN TOQUE DISTINTO, PERO MUY ADHOC AL ESTILO QUE TENEMOS Y POR SUPUESTO, A NUESTRA PERSONALIDAD. AQUÍ TE DEJAMOS ALGUNOS TIPS PARA QUE TU ILUMINACIÓN VAYA CON LA DECORACIÓN DE TU HOGAR Y LE DES UN TOQUE DISTINTO.

## ¡Encuentra tu estilo!

### CONTEMPORÁNEO:

Un estilo contemporáneo en diseño de interiores se define por la **simplicidad, la sofisticación sutil**, el uso deliberado de la textura, líneas limpias y una constante evolución.

Si te gusta la discreción en todo sentido; los rieles y las luminarias empotradas ayudan a dejar una pared limpia, aquí también es importante tomar en cuenta la luz indirecta; esta la podemos hacer por medio de tiras de LED o lámparas con una pantalla que difumine la luz.

### MINIMALISTA:

¿Has escuchado la frase "menos es más"?

Aquí se trata de preservar el espacio en lugar de rellenarlo, los detalles aislados caracterizan este estilo, en donde el color que predomina es el blanco - todo debe ser suavidad, orden y serenidad - si eres una persona tranquila y te gusta la simplicidad, el minimalismo es lo tuyo.

### VINTAGE:

¿Te ha pasado que sientes que tu alma es "vieja"? ¿que es como de otra época?

Lo vintage es lo clásico, aquello que no pasa de moda. Es recuperar antigüedades como muebles, cuadros, elementos decorativos.

¡Vintage es glamour y elegancia, con ese toque clásico del pasado que hace que todo quede en perfecta armonía y súper elegante!



los rieles y las luminarias empotradas ayudan a dejar una pared limpia



Menos es más



Vintage es glamour y elegancia

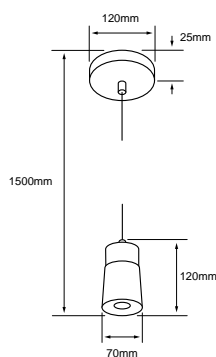

### AXOLO II

**5CTLLED8211MV30CR** Cromado

● Luz cálida brillante 3 000 K  
**POTENCIA: 5.5 W**  
**LUMENS: 310 lm**  
**VOLTS: 100-240 V ~**

Vida útil: 25 000 h IRC: 80 Ángulo: 120°

Tipo de lámpara: LED Integrado

Atenuable: No



Efecto al encender

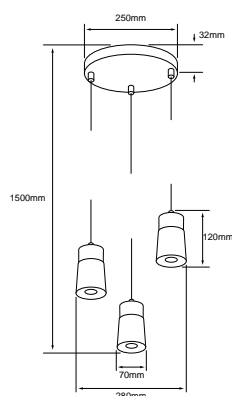

### AXOLO III

**15CTLLED8211MV30CR** Cromado

● Luz cálida brillante 3 000 K  
**POTENCIA: 15.5 W**  
**LUMENS: 850 lm**  
**VOLTS: 100-240 V ~**

Vida útil: 25 000 h IRC: 80 Ángulo: 120°

Tipo de lámpara: LED Integrado

Atenuable: No



Efecto al encender

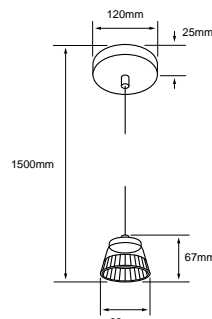

### MAZALA

**5CTLLED8213MV30CR** Cromado

● Luz cálida brillante 3 000 K  
**POTENCIA: 5.5 W**  
**LUMENS: 450 lm**  
**VOLTS: 100-240 V ~**

Vida útil: 25 000 h IRC: 80 Ángulo: 120°

Tipo de lámpara: LED Integrado

Atenuable: No



Efecto al encender

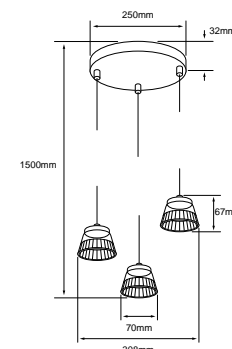

### MAZALA

**15CTLLED8213MV30CR** Cromado

● Luz cálida brillante 3 000 K  
**POTENCIA: 15.5 W**  
**LUMENS: 1500 lm**  
**VOLTS: 100-240 V ~**

Vida útil: 25 000 h IRC: 80 Ángulo: 120°

Tipo de lámpara: LED Integrado

Atenuable: No

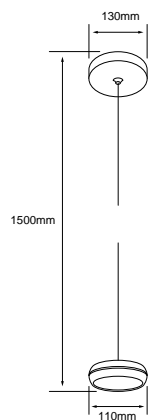

**FLEGETONTE I** NUEVO

**7CTLLED409MV30NR** ■ Negro/Oro Rosado

● Luz cálida brillante **POTENCIA: 7 W**  
3 000 K **LUMENS: 380 lm**  
**VOLTS: 100 - 240 V ~**

Vida útil: 15 000 h IRC: 80 Ángulo: 90

Tipo de lámpara: LED Integrado

Atenuable: No

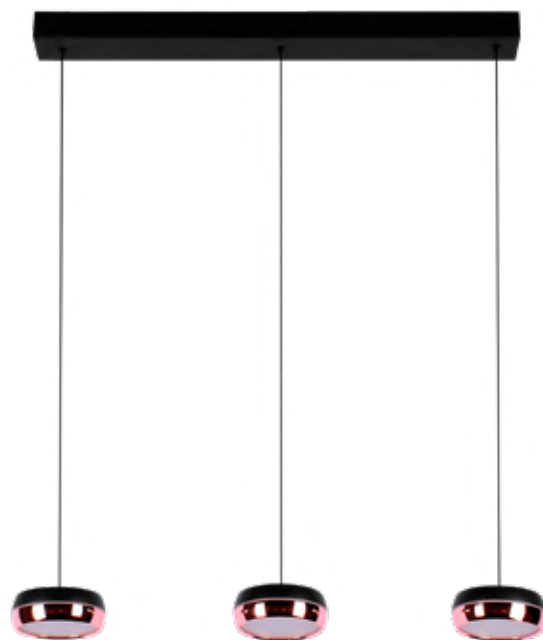

**FLEGETONTE II** NUEVO

**18CTLLED409MV30NR** ■ Negro/Oro Rosado

● Luz cálida brillante **POTENCIA: 18 W**  
3 000 K **LUMENS: 1060 lm**  
**VOLTS: 100 - 240 V ~**

Vida útil: 15 000 h IRC: 80 Ángulo: 90

Tipo de lámpara: LED Integrado

Atenuable: No

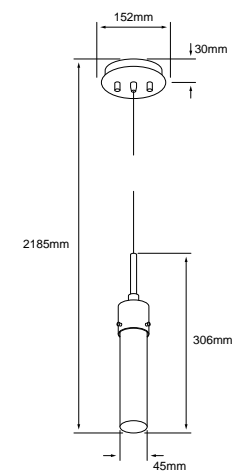
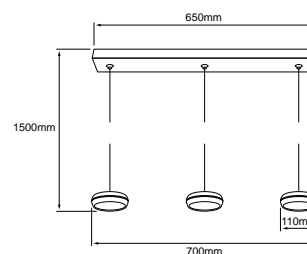

**VETRO I** NUEVO

**8CTLLED159MV30CR** ■ Cromo

● Luz cálida brillante **POTENCIA: 8 W**  
3 000 K **LUMENS: 400 lm**  
**VOLTS: 100-277 V ~**

Vida útil: 35 000 h IRC: 80 Ángulo: 110°

Tipo de lámpara: LED Integrado

Atenuable: No



*Efecto al encender*

**VETRO II** NUEVO

**22CTLLED159MV30CR** ■ Cromo

● Luz cálida brillante **POTENCIA: 22 W**  
3 000 K **LUMENS: 120 lm**  
**VOLTS: 100-277 V ~**

Vida útil: 35 000 h IRC: 80 Ángulo: 105°

Tipo de lámpara: LED Integrado

Atenuable: No

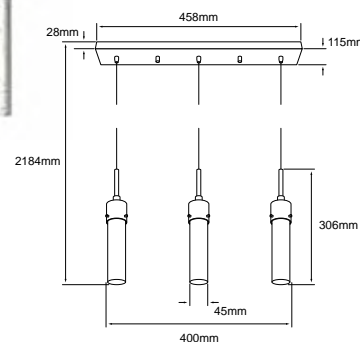

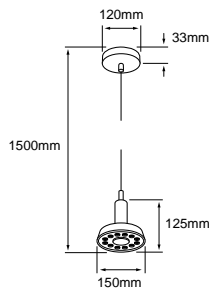

### BELE I

<b>12CTLLED011MV30B</b>	<input type="checkbox"/> Blanco
<b>12CTLLED011MV30N</b>	<input checked="" type="checkbox"/> Negro
<ul style="list-style-type: none"> <li>Luz cálida brillante</li> <li>3 000 K</li> </ul>	<b>POTENCIA: 12 W</b> <b>LUMENS: 406 lm</b> <b>VOLTS: 100-240 V ~</b>
Vida útil: 25 000 h	IRC: 80
Ángulo: 120°	
Tipo de lámpara: LED Integrado	
Atenuable: No	

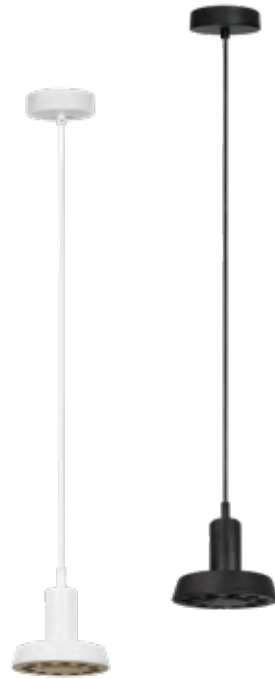

### BELE II

<b>35CTLLED013MV30B</b>	<input type="checkbox"/> Blanco
<b>35CTLLED013MV30N</b>	<input checked="" type="checkbox"/> Negro
<ul style="list-style-type: none"> <li>Luz cálida brillante</li> <li>3 000 K</li> </ul>	<b>POTENCIA: 35 W</b> <b>LUMENS: 1 450 lm</b> <b>VOLTS: 100-240 V ~</b>
Vida útil: 25 000 h	IRC: 80
Ángulo: 120°	
Tipo de lámpara: LED Integrado	
Atenuable: No	

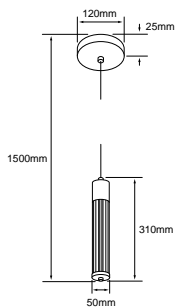
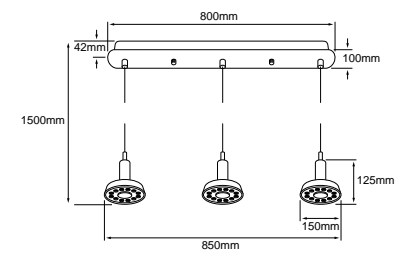

### HADEUS I

<b>5CTLLED158MV30N</b>	<input checked="" type="checkbox"/> Negro
<ul style="list-style-type: none"> <li>Luz cálida brillante</li> <li>3 000 K</li> </ul>	<b>POTENCIA: 5 W</b> <b>LUMENS: 440 lm</b> <b>VOLTS: 100-240 V ~</b>
Vida útil: 25 000 h	IRC: 80
Ángulo: 120°	
Tipo de lámpara: LED Integrado	
Atenuable: No	



### HADEUS II

<b>17CTLLED158MV30N</b>	<input checked="" type="checkbox"/> Negro
<ul style="list-style-type: none"> <li>Luz cálida brillante</li> <li>3 000 K</li> </ul>	<b>POTENCIA: 17 W</b> <b>LUMENS: 1000 lm</b> <b>VOLTS: 100-240 V ~</b>
Vida útil: 25 000 h	IRC: 80
Ángulo: 120°	
Tipo de lámpara: LED Integrado	
Atenuable: No	

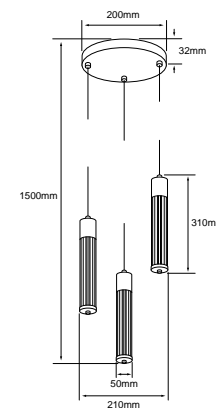

Efecto al encender

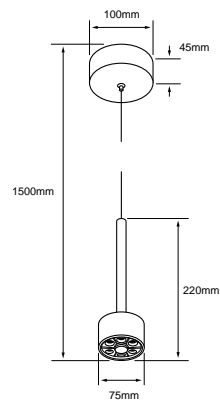

### ZAVI I

**NUEVO**

09CTLLED8301MV30NC 09CTLLED8301MV30NG 09CTLLED8301MV30NR

■ Negro / Café    ■ Negro / Gris oscuro    ■ Negro / Oro rosado

● Luz cálida brillante  
3 000 K

**POTENCIA: 9 W**  
**LUMENS: 490 lm**  
**VOLTS: 100-277 V ~**

Vida útil: 30 000 h    IRC: 90    Ángulo: 48°

Tipo de lámpara: LED Integrado

Atenuable: No

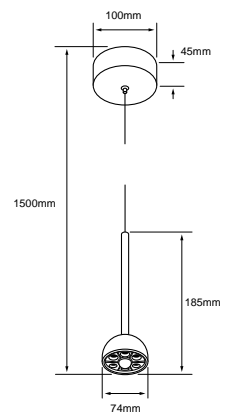

### ZAVI II

**NUEVO**

09CTLLED8302MV30B 09CTLLED8302MV30DN 09CTLLED8302MV30ND

□ Blanco    ■ Dorado / Negro    ■ Negro / Dorado

● Luz cálida brillante  
3 000 K

**POTENCIA: 9 W**  
**LUMENS: 500 lm**  
**VOLTS: 100-277 V ~**

Vida útil: 30 000 h    IRC: 90    Ángulo: 48°

Tipo de lámpara: LED Integrado

Atenuable: No

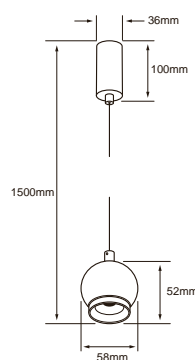
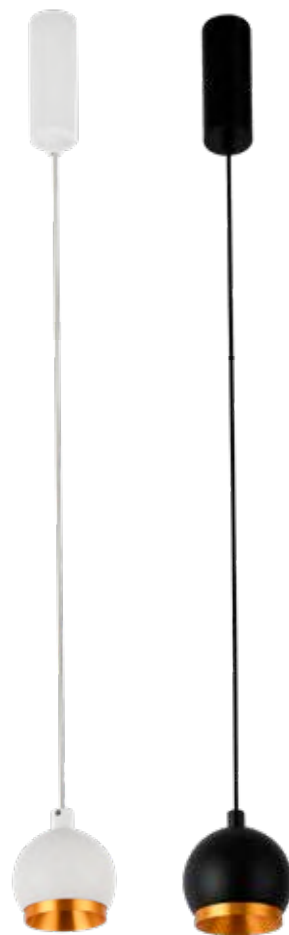

#### HELVETIOS I

**NUEVO**

**5CTLLED8304MV30BD**  Blanco/oro

**5CTLLED8304MV30ND**  Negro/oro

Luz cálida brillante  
3 000 K

**POTENCIA: 5 W**  
**LUMENS: 410 lm**  
**VOLTS: 100-277 V**

Vida útil: 30 000 h

Ángulo: 36°

Tipo de lámpara: LED Integrado

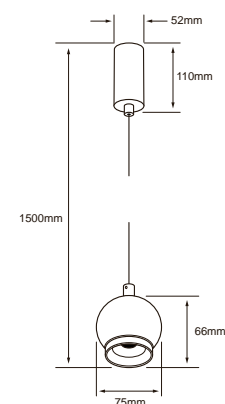

#### HELVETIOS II

**NUEVO**

**8CTLLED8304MV30BD**  Blanco/oro

**8CTLLED8304MV30ND**  Negro/oro

Luz cálida brillante  
3 000 K

**POTENCIA: 8 W**  
**LUMENS: 570 lm**  
**VOLTS: 100-277 V**

Vida útil: 30 000 h

Ángulo: 36°

Tipo de lámpara: LED Integrado



Efecto al encender

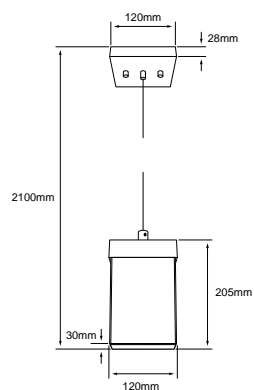

### STEKLO

**NUEVO**

**8CTLLED209MV30NCT** Negro y cristal

● Luz cálida brillante  
3 000 K

**POTENCIA: 8 W**  
**LUMENS: 350 lm**  
**VOLTS: 100-277 V ~**

Vida útil: 35 000 h IRC: 80 Ángulo: 76°

Tipo de lámpara: LED Integrado

Atenuable: No

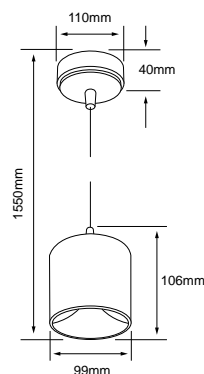

### ALUDRA

**12DCTLLED700V30N** Negro

● Luz cálida brillante  
3 000 K

**POTENCIA: 12 W**  
**LUMENS: 600 lm**  
**VOLTS: 127 V ~**

Vida útil: 25 000 h IRC: 80 Ángulo: 110°

Tipo de lámpara: LED Integrado

Atenuable: Si

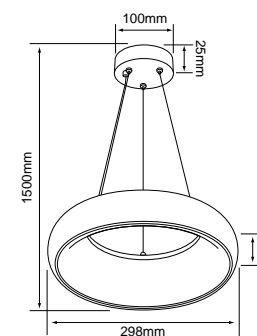
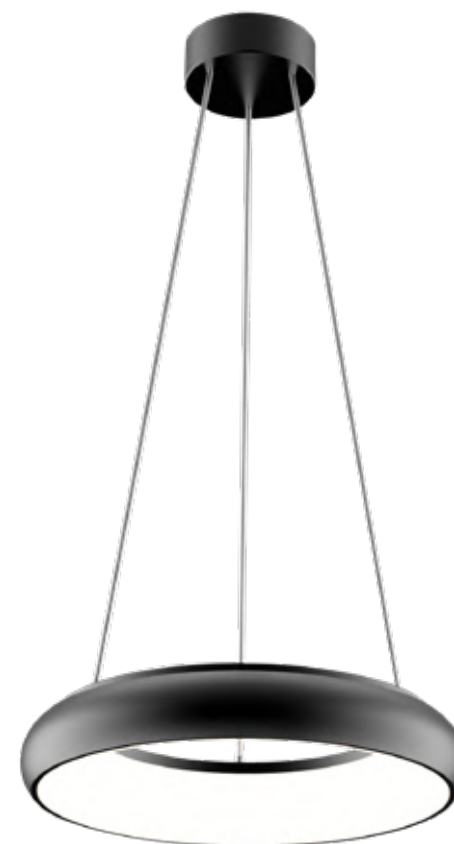

### SATELITE

**CTLLED-005/30/N** Negro

● Luz cálida brillante  
3 000 K

**POTENCIA: 25 W**  
**LUMENS: 1800 lm**  
**VOLTS: 100-240 V ~**

Vida útil: 40 000 h IRC: 80 Ángulo: 120°

Tipo de lámpara: LED Integrado

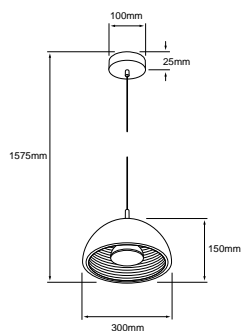

### MUSCA

**15CTLLED3315MV30B**  Blanco  
**15CTLLED3315MV30N**  Black

● Luz cálida brillante 3 000 K **POTENCIA: 15 W**  
**LUMENS: 490 lm**  
**VOLTS: 100-240 V ~**

Vida útil: 50 000 h | IRC: 80 | Ángulo: 125°

Tipo de lámpara: LED Integrado

Atenuable: No

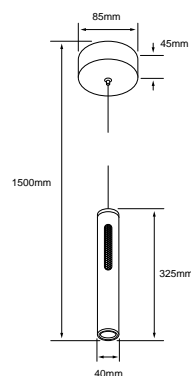

### ZUBENE VI

**NUEVO**

**8CTLLED174MV30B**  Blanco / Dorado  
**8CTLLED174MV30N**  Negro / Dorado

● Luz cálida brillante 3 000 K **POTENCIA: 8 W**  
**LUMENS: 370 lm**  
**VOLTS: 100-277 V ~**

Vida útil: 30 000 h | IRC: 90 | Ángulo: SMD 120° + COB 35°

Tipo de lámpara: LED Integrado

Atenuable: No

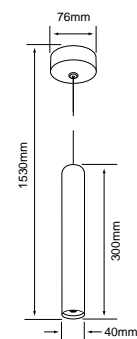

### EPSILON

**CTLLED-152/30/B**  Blanco  
**CTLLED-152/30/N**  Negro

● Luz cálida brillante 3 000 K **POTENCIA: 3 W**  
**LUMENS: 210 lm**  
**VOLTS: 100-240 V ~**

Vida útil: 15 000 h | IRC: 80 | Ángulo: 10°

Tipo de lámpara: LED Integrado

Atenuable: No

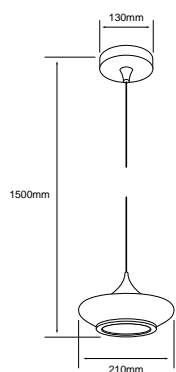

### FELIS

**NUEVO**

**12CTLLED8369MV30CG**  Gris

Luz cálida brillante  
3 000 K

**POTENCIA: 12 W**  
**LUMENS: 830 lm**  
**VOLTS: 100 - 240 V ~**

Vida útil: 15 000 h IRC: 80 Ángulo: 90

Tipo de lámpara: LED Integrado

Atenuable: No

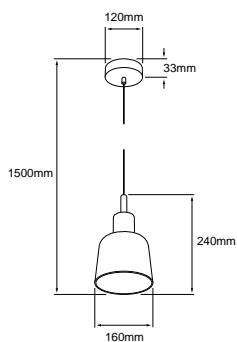

### BOSONA

**10CTLLED8365MV30C**  CRISTAL /  
CANOPE DORADO

Luz cálida brillante  
3 000 K

**POTENCIA: 10.5 W**  
**LUMENS: 650 lm**  
**VOLTS: 100-240 V ~**

Vida útil: 25 000 h IRC: 80 Ángulo: 120°

Tipo de lámpara: LED Integrado

Atenuable: No

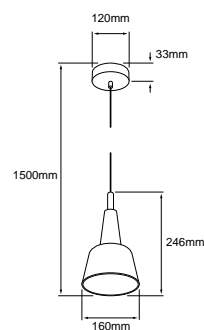

### BUBUP

**10CTLLED8366MV30CH**  CRISTAL HUMO /  
CANOPE NEGRO

Luz cálida brillante  
3 000 K

**POTENCIA: 10.5 W**  
**LUMENS: 480 lm**  
**VOLTS: 100-240 V ~**

Vida útil: 25 000 h IRC: 80 Ángulo: 120°

Tipo de lámpara: LED Integrado

Atenuable: No

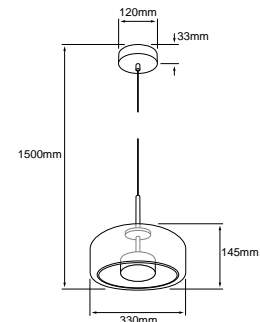
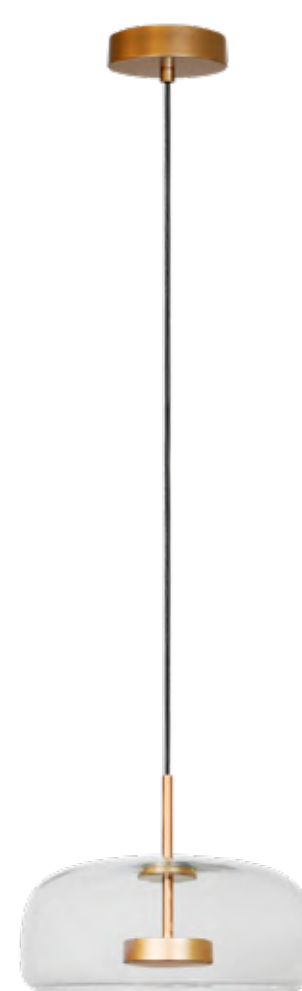

### BUNA

**11CTLLED8367MV30C**  CRISTAL /  
CANOPE DORADO

Luz cálida brillante  
3 000 K

**POTENCIA: 11.5 W**  
**LUMENS: 650 lm**  
**VOLTS: 100-240 V ~**

Vida útil: 25 000 h IRC: 80 Ángulo: 120°

Tipo de lámpara: LED Integrado

Atenuable: No

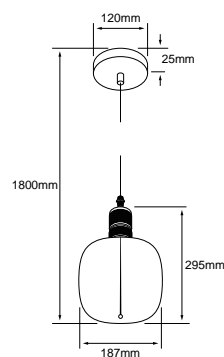
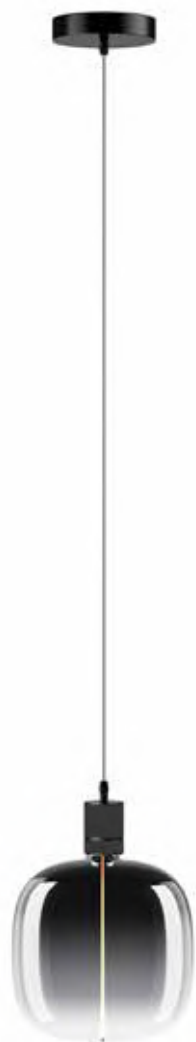

### FUMATURA I

**NUEVO**

**4DCTLLEDSF89V30CH**

Humo

● Luz cálida brillante  
3 000 K

**POTENCIA: 4.5 W**  
**LUMENS: 120 lm**  
**VOLTS: 127 V ~**

Vida útil: 15 000 h | IRC: 90 | Ángulo: 320°

Tipo de lámpara: LED Integrado

Atenuable: Si

Incluye socket. Tecnología filamento magnético

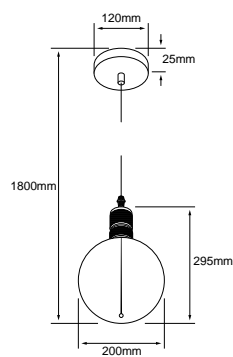

### FUMATURA II

**NUEVO**

**4DCTLLEDSF90V30CH**

Humo

● Luz cálida brillante  
3 000 K

**POTENCIA: 4.5 W**  
**LUMENS: 120 lm**  
**VOLTS: 127 V ~**

Vida útil: 15 000 h | IRC: 90 | Ángulo: 320°

Tipo de lámpara: LED Integrado

Atenuable: Si

Incluye socket. Tecnología filamento magnético

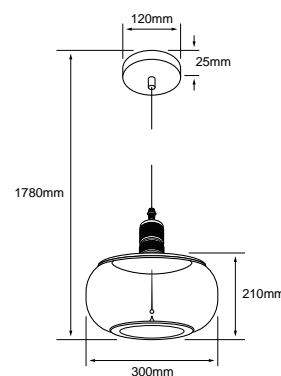
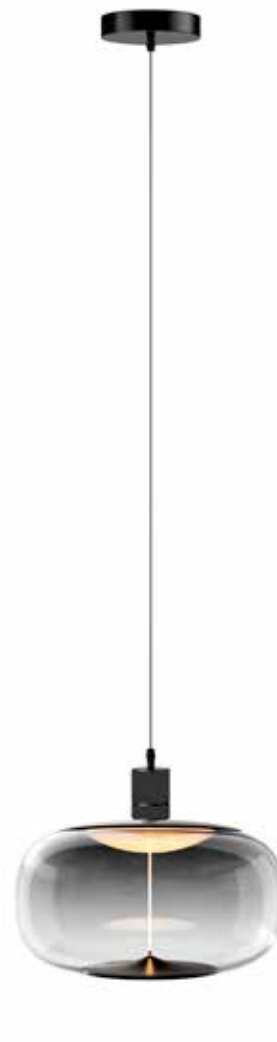

### FUMATURA III

**NUEVO**

**12DCTLLEDSF77V30CH**

Humo

● Luz cálida brillante  
3 000 K

**POTENCIA: 12 W**  
**LUMENS: 500 lm**  
**VOLTS: 127 V ~**

Vida útil: 15 000 h | IRC: 90 | Ángulo: 320°

Tipo de lámpara: LED Integrado

Atenuable: Si

Incluye socket. Tecnología filamento magnético

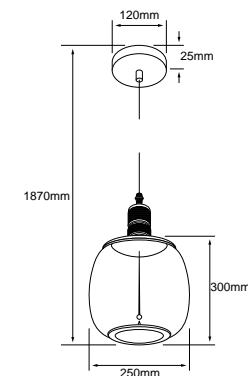

### FUMATURA IV

**NUEVO**

**12DCTLLEDSF78V30CH**

Humo

● Luz cálida brillante  
3 000 K

**POTENCIA: 12 W**  
**LUMENS: 500 lm**  
**VOLTS: 127 V ~**

Vida útil: 15 000 h | IRC: 90 | Ángulo: 320°

Tipo de lámpara: LED Integrado

Atenuable: Si

Incluye socket. Tecnología filamento magnético



Efecto de Luz



Transparente/Traslúcido  
LED's en costados  
Luz indirecta

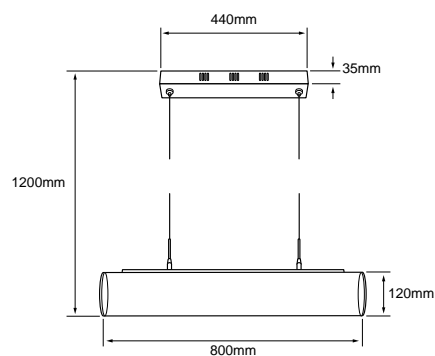

#### AKRIL I

**30CTLLED185MV30AT**  Blanco

● Luz cálida brillante  
3 000 K

POTENCIA: 30 W  
LUMENS: 2 800 lm  
VOLTS: 100-240 V ~

Vida útil: 20 000 h IRC: 80 Ángulo: 360°

Tipo de lámpara: LED Integrado

Atenuable: No



Transparente/Traslúcido  
LED's en costados  
Luz indirecta

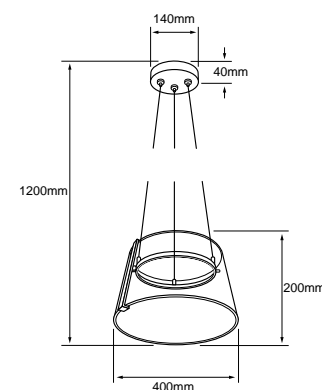

Efecto de Luz

#### AKRIL II

**12CTLLED186MV30AT**  Blanco

● Luz cálida brillante  
3 000 K

POTENCIA: 12 W  
LUMENS: 1 200 lm  
VOLTS: 100-240 V ~

Vida útil: 20 000 h IRC: 80 Ángulo: 360°

Tipo de lámpara: LED Integrado

Atenuable: No

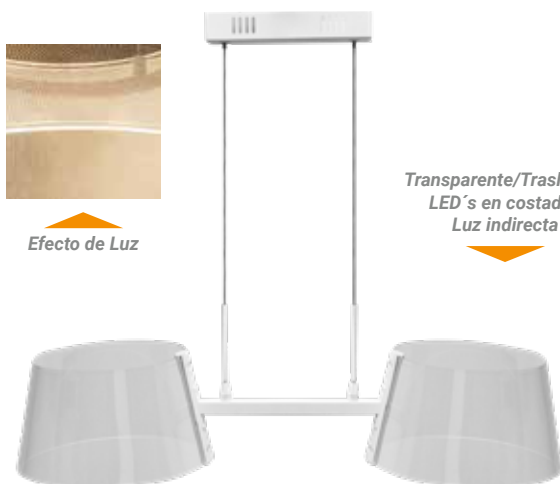

Transparente/Traslúcido  
LED's en costados  
Luz indirecta

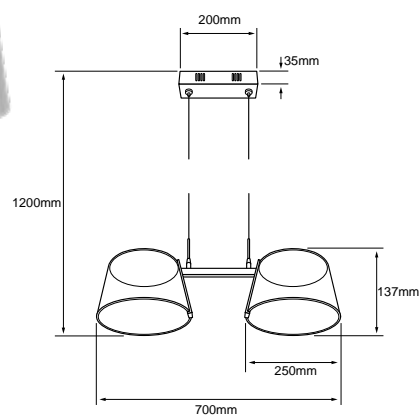

#### AKRIL III

**24CTLLED187MV30AT**  Blanco

● Luz cálida brillante  
3 000 K

POTENCIA: 24 W  
LUMENS: 2 200 lm  
VOLTS: 100-240 V ~

Vida útil: 20 000 h IRC: 80 Ángulo: 360°

Tipo de lámpara: LED Integrado

Atenuable: No



### KAITOS

**32DCTLLED205V30S**

■ Satinado

● Luz cálida brillante  
3 000 K

POTENCIA: 32 W  
LUMENS: 2916 lm  
VOLTS: 127 V ~

Vida útil: 30 000 h | IRC: 80 | Ángulo: 120°

Tipo de lámpara: LED Integrado

Atenuable: Si

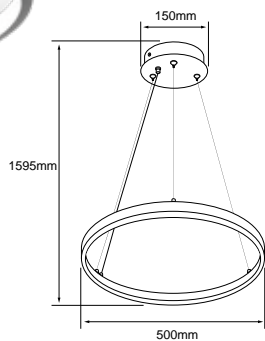

### WAZN

**NUEVO**

**36CTLLED171MV30B**

□ Blanco

**36CTLLED171MV30D**

■ Oro pálido

● Luz cálida brillante  
3 000 K

POTENCIA: 36 W  
LUMENS: 2200 lm  
VOLTS: 100-277 V ~

Vida útil: 30 000 h | IRC: 90 | Ángulo: 120°

Tipo de lámpara: LED Integrado

Atenuable: No

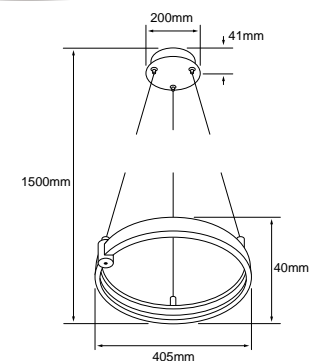

### AUREAL

**33CTLLED168MV30B**

LUMENS: 1631 lm

□ Blanco

**33CTLLED168MV30D**

LUMENS: 2015 lm

■ Dorado

● Luz cálida brillante  
3 000 K

POTENCIA: 33W  
VOLTS: 100-240 V ~

Vida útil: 25 000 h | IRC: 80 | Ángulo: 120°

Tipo de lámpara: LED Integrado

Atenuable: No

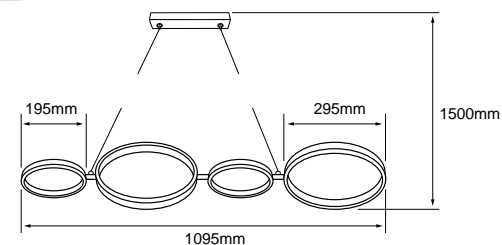

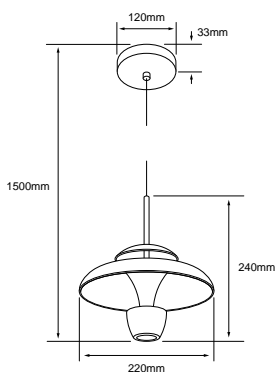

### MAHAS I

**8CTLLED1951MV30CRN** ■ Negro

● Luz cálida brillante  
3 000 K

**POTENCIA: 8 W**  
**LUMENS: 480 lm**  
**VOLTS: 100-240 V ~**

Vida útil: 25 000 h | IRC: 80 | Ángulo: 120°

Tipo de lámpara: LED Integrado

Atenuable: No

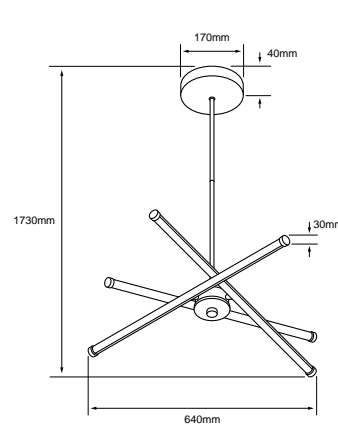

### CARTER

**22CTLLED8290MV30N** ■ Negro

**22CTLLED8290MV30ND** ■ Negro/Dorado

● Luz cálida brillante  
3 000 K

**POTENCIA: 22.5 W**  
**LUMENS: 1700 lm**  
**VOLTS: 100-240 V ~**

Vida útil: 25 000 h | IRC: 80 | Ángulo: 120°

Tipo de lámpara: LED Integrado

Atenuable: No

Fuentes de luz dirigibles

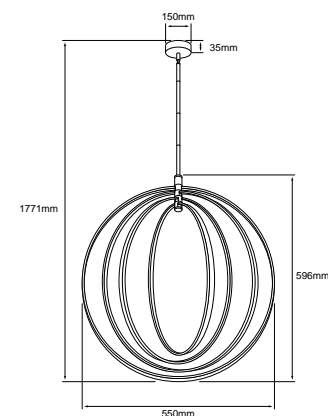

### ANELLI

**30CTLLED6129MV30N** ■ Negro

● Luz cálida brillante  
3 000 K

**POTENCIA: 30 W**  
**LUMENS: 1500 lm**  
**VOLTS: 100-277 V ~**

Vida útil: 35 000 h | IRC: 80 | Ángulo: 360°

Tipo de lámpara: LED Integrado

Atenuable: No

Pantallas Dirigibles

**NUEVO**

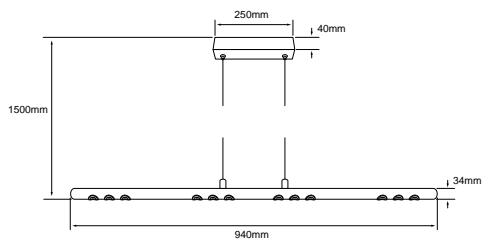

## ZUBENE V

**NUEVO**

**43CTLLED173MV30B**

Blanco

**43CTLLED173MV30N**

Negro

● Luz cálida brillante  
3 000 K

POTENCIA: 43 W  
LUMENS: 1500 lm  
VOLTS: 100-277 V ~

Vida útil: 30 000 h IRC: 90 Ángulo: 36°

Tipo de lámpara: LED Integrado

Atenuable: No



Efecto de Luz  
en canope

## CEIBO

**33CTLLED175MV30N**

Negro

● Luz cálida brillante  
3 000 K

POTENCIA: 33 W  
LUMENS: 860 lm  
VOLTS: 100-240 V ~

Vida útil: 25 000 h IRC: 80 Ángulo: 120°

Tipo de lámpara: LED Integrado

Atenuable: No

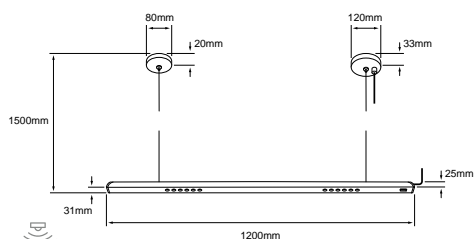

## BELENOS

**12DCTLLED176MV30B**

Blanco

**12DCTLLED176MV30N**

Negro

● Luz cálida brillante  
3 000 K

POTENCIA: 12.5 W  
LUMENS: 420 lm  
VOLTS: 100-240 V ~

Vida útil: 25 000 h IRC: 80 Ángulo: 36°

Tipo de lámpara: LED Integrado

Atenuable: No

Alto confort visual. Encendido, apagado y atenuación con sensor.

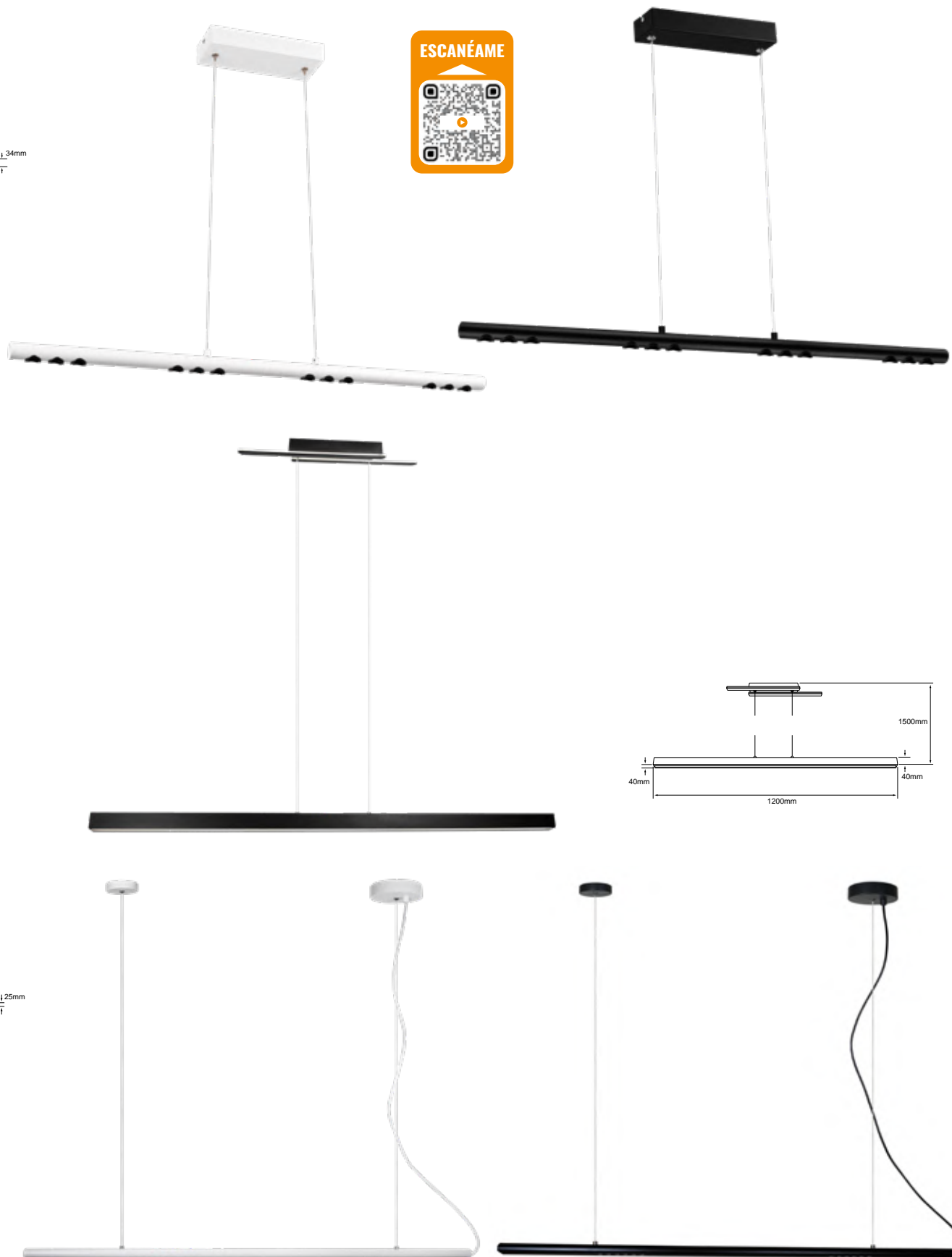

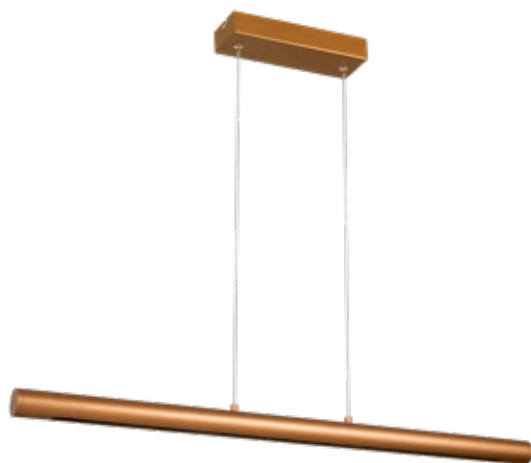

**XIHE** NUEVO

**36CTLLED170MV30D**  Dorado

**36CTLLED170MV30N**  Negro

Luz cálida brillante  
3 000 K

POTENCIA: 36 W  
LUMENS: 780 lm  
VOLTS: 100-277 V ~

Vida útil: 30 000 h | IRC: 90 | Ángulo: 120°

Tipo de lámpara: LED Integrado

Atenuable: No

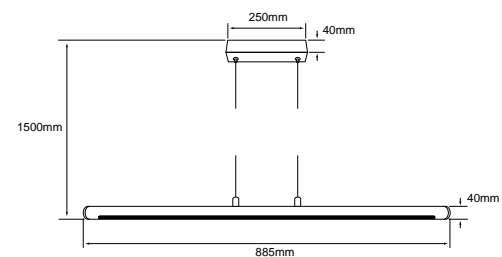

**UNUR** NUEVO

**48CTLLED172MV30B**  Blanco

Luz cálida brillante  
3 000 K

POTENCIA: 48 W  
LUMENS: 2 500 lm  
VOLTS: 100-277 V ~

Vida útil: 30 000 h | IRC: 90 | Ángulo: 120°

Tipo de lámpara: LED Integrado

Atenuable: No

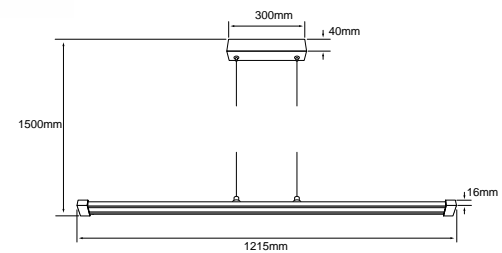



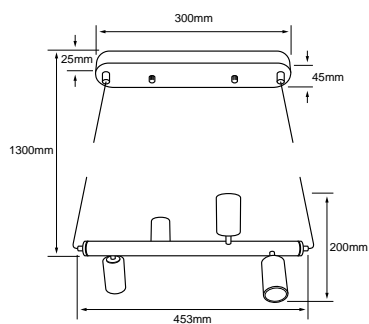

### KANG

**240CTL8430MVN** ■ Negro

POTENCIA: 240 W máx.

LÁMPARA SUGERIDA: Filamento LED 8.5 W x 4

VOLTS: 100-240 V ~

Tipo de lámpara: Opcional (No incluida)

Tipo de base: E27

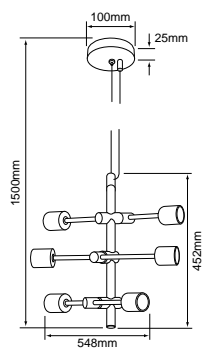

### SESTUS

**20CTL8190MVN** ■ Negro Mate

POTENCIA: 60 W máx.

LÁMPARA SUGERIDA: Filamento LED 8.5 W x 6

VOLTS: 100-240 V ~

Tipo de lámpara: Opcional (No incluida)

Tipo de base: E27



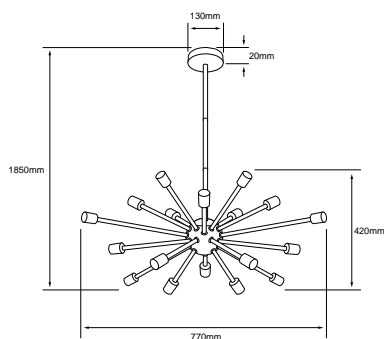

### CELAENO II

**1080CTL8192MVN** ■ Negro

POTENCIA: 1 080 W máx.

LÁMPARA SUGERIDA: Filamento LED 8.5 W x 18

VOLTS: 100-240 V ~

Tipo de lámpara: Opcional (No incluida)

Tipo de base: E27

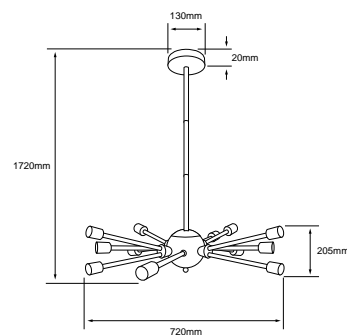
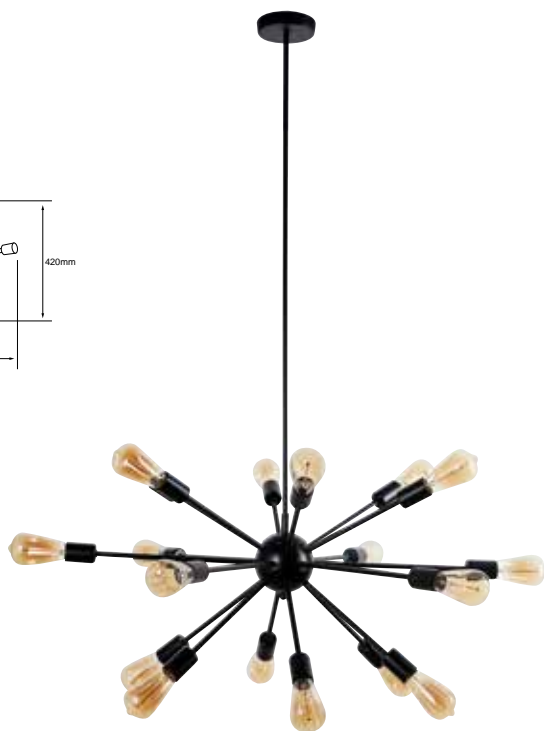

### CELAENO I

**720CTL8192MVN** ■ Negro

POTENCIA: 720 W máx.

LÁMPARA SUGERIDA: Filamento LED 8.5 W x 12

VOLTS: 100-240 V ~

Tipo de lámpara: Opcional (No incluida)

Tipo de base: E27



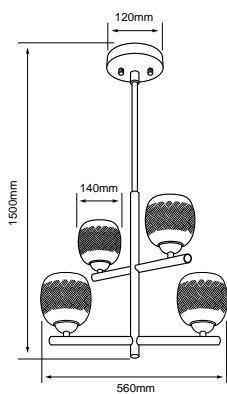

### FULU I

**240CTL8314MVCT** ■ Negro

POTENCIA: 240 W máx.

LÁMPARA SUGERIDA: Filamento LED 8.5 W x 4  
VOLTS: 100-240 V ~

Tipo de lámpara: Opcional (No incluida)

Tipo de base: E27

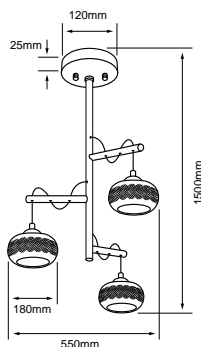
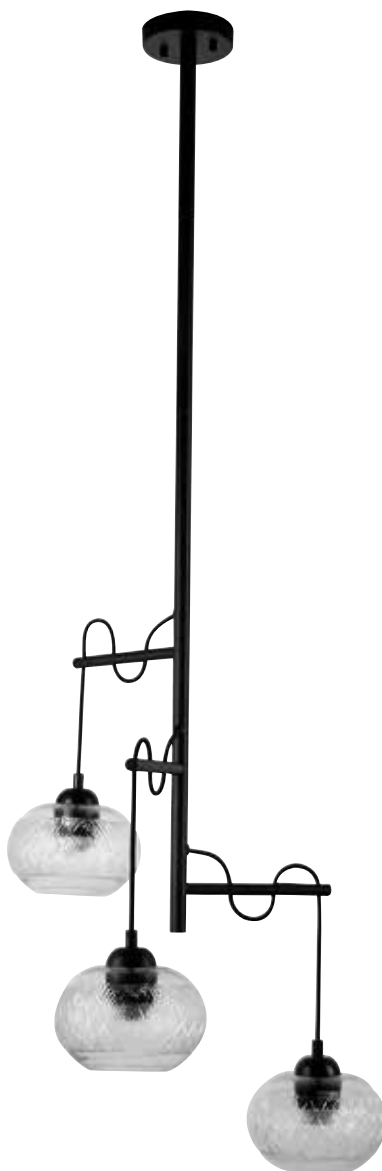

### DIADEM III

**180CTL8403MVCT** ■ Negro

POTENCIA: 180 W máx.

LÁMPARA SUGERIDA: Filamento LED 8.5 W x 3  
VOLTS: 100-240 V ~

Tipo de lámpara: Opcional (No incluida)

Tipo de base: E27

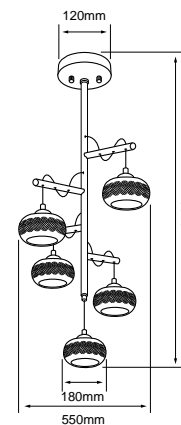

### DIADEM IV

**300CTL8405MVCT** ■ Negro

POTENCIA: 300 W máx.

LÁMPARA SUGERIDA: Filamento LED 8.5 W x 5  
VOLTS: 100-240 V ~

Tipo de lámpara: Opcional (No incluida)

Tipo de base: E27

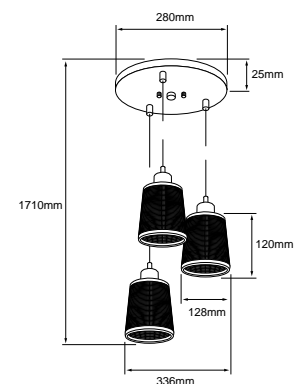
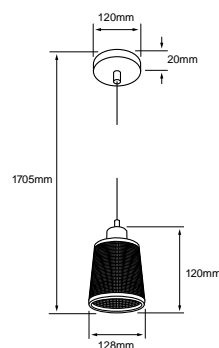
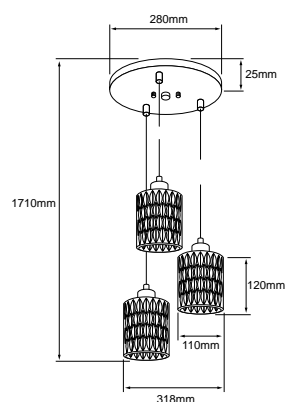
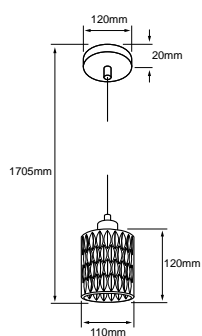

### AURORA I

**60CTL8360MVCH** ■ Negro

POTENCIA: 60 W máx.

LÁMPARA SUGERIDA: Filamento LED 8.5 W

VOLTS: 100-240 V ~

Tipo de lámpara: Opcional (No incluida)

Tipo de base: E27

### AURORA II

**180CTL8360MVCH** ■ Negro

POTENCIA: 180 W máx.

LÁMPARA SUGERIDA: Filamento LED 4.5 W x 3

VOLTS: 100-240 V ~

Tipo de lámpara: Opcional (No incluida)

Tipo de base: E27

### BIANCA I

**60CTL8361MVCH** ■ Negro

POTENCIA: 60 W máx.

LÁMPARA SUGERIDA: Filamento LED 8.5 W

VOLTS: 100-240 V ~

Tipo de lámpara: Opcional (No incluida)

Tipo de base: E27

### BIANCA II

**180CTL8361MVCH** ■ Negro

POTENCIA: 180 W máx.

LÁMPARA SUGERIDA: Filamento LED 8.5 W x 3

VOLTS: 100-240 V ~

Tipo de lámpara: Opcional (No incluida)

Tipo de base: E27

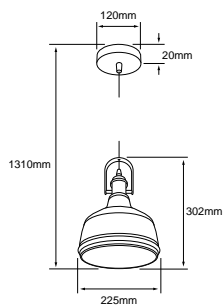

### COLUMBA I

**60CTL8370MVNCA** ■ Negro/Dorado

POTENCIA: 60 W máx.

LÁMPARA SUGERIDA: Filamento LED 8.5 W

VOLTS: 100-240 V ~

Tipo de lámpara: Opcional (No incluida)

Tipo de base: E27

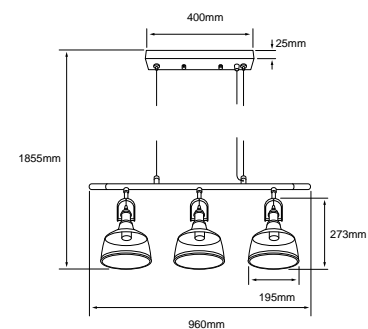

### COLUMBA II

**180CTL8370MVNCA** ■ Negro/Dorado

POTENCIA: 180 W máx.

LÁMPARA SUGERIDA: Filamento LED 8.5 W x 3

VOLTS: 100-240 V ~

Tipo de lámpara: Opcional (No incluida)

Tipo de base: E27

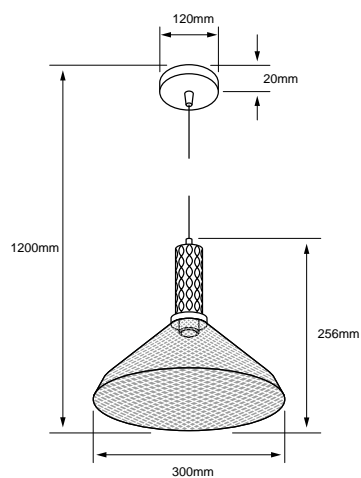

### HOMAM

**60CTL8322MVDCA**  Dorado / Ámbar

**60CTL8322MVNCH**  Negro / Humo

POTENCIA: 60 W máx.

LÁMPARA SUGERIDA: Filamento LED 8.5 W

VOLTS: 100-240 V ~

Tipo de lámpara: Opcional (No incluida)

Tipo de base: E27

Atenuable: No

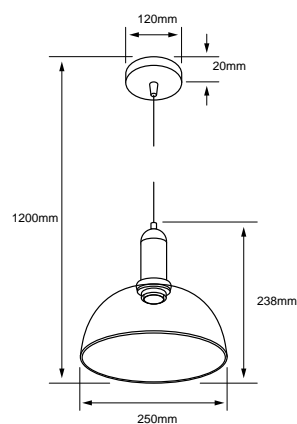

### IRENA I

**60CTL8323MVDCA**  Dorado / Ámbar

**60CTL8323MVNCH**  Negro / Humo

POTENCIA: 60 W máx.

LÁMPARA SUGERIDA: Filamento LED 8.5 W

VOLTS: 100-240 V ~

Tipo de lámpara: Opcional (No incluida)

Tipo de base: E27

Atenuable: No

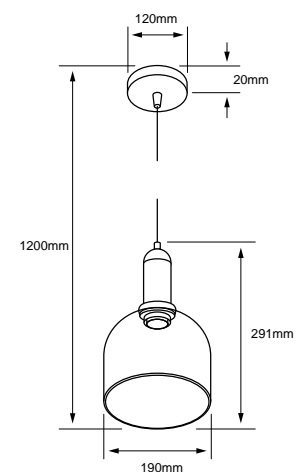

### IRENA II

**60CTL8324MVDCA**  Dorado / Ámbar

**60CTL8324MVNCH**  Negro / Humo

POTENCIA: 60 W máx.

LÁMPARA SUGERIDA: Filamento LED 8.5 W

VOLTS: 100-240 V ~

Tipo de lámpara: Opcional (No incluida)

Tipo de base: E27

Atenuable: No



Efecto al encender



### HOGA

**60CTL8280MVDCA**  Cristal Ámbar

**60CTL8280MVDCH**  Humo

POTENCIA: 60 W máx.

LÁMPARA SUGERIDA: Filamento LED 8.5 W

VOLTS: 100-240 V ~

Tipo de lámpara: Opcional (No incluida)

Tipo de base: E27

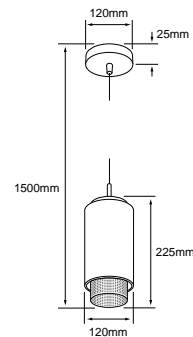
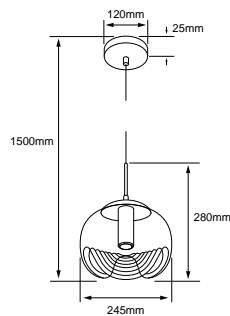

### DAFNE I

**60CTL1705MVDCT**  Dorado / Negro

POTENCIA: 60 W máx.

LÁMPARA SUGERIDA: Filamento LED 8.5 W

VOLTS: 100-240 V ~

Tipo de lámpara: Opcional (No incluida)

Tipo de base: E27



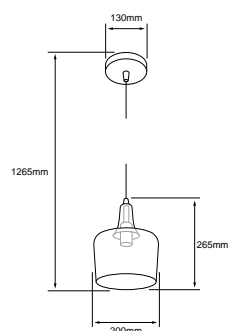

#### CRESIDA I

**60CTL8320MVCH**  Humo

#### CRESIDA II

**60CTL8320MVCT**  Transparente

POTENCIA: 60 W máx.

LÁMPARA SUGERIDA: Filamento LED 8.5 W  
VOLTS: 100-240 V ~

Tipo de lámpara: Opcional (No incluida)

Tipo de base: E27

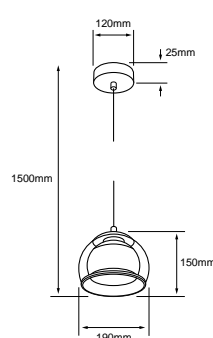

#### SPOK

**60CTL8325MVCR**  Cristal / Cromo

POTENCIA: 60 W máx.

LÁMPARA SUGERIDA: Filamento LED 8.5 W x 2

VOLTS: 100-240 V ~

Tipo de lámpara: Opcional (No incluida)

Tipo de base: E27

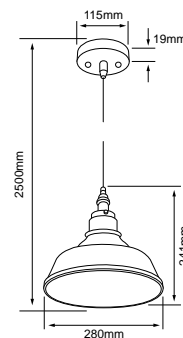

#### MAIA II

**20CTL817MVCT**  Cristal Transparente

POTENCIA: 60 W máx.

LÁMPARA SUGERIDA: Filamento LED 8.5 W

VOLTS: 100-240 V ~

Tipo de lámpara: Opcional (No incluida)

Tipo de base: E27

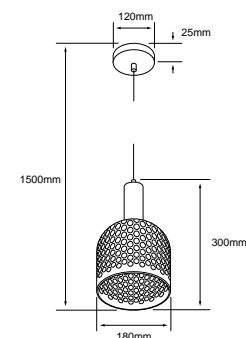

#### ITOA

**60CTL8326MVDCR**  Humo

POTENCIA: 60 W máx.

LÁMPARA SUGERIDA: Filamento LED 8.5 W

VOLTS: 100-240 V ~

Tipo de lámpara: Opcional (No incluida)

Tipo de base: E27

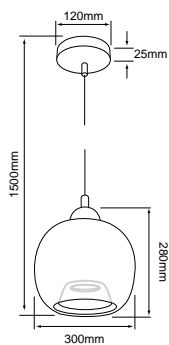

#### ATENEA

**60CTL8172MVCA**  Cristal Ámbar

POTENCIA: 60 W máx.

LÁMPARA SUGERIDA: Filamento LED 8.5 W

VOLTS: 100-240 V ~

Tipo de lámpara: Opcional (No incluida)

Tipo de base: E27

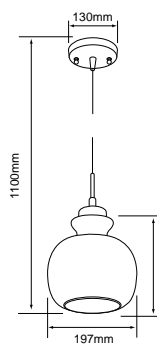

#### MINERVA

**60CTL8173MVCA**  Cristal Ámbar

POTENCIA: 60 W máx.

LÁMPARA SUGERIDA: Filamento LED 8.5 W

VOLTS: 100-240 V ~

Tipo de lámpara: Opcional (No incluida)

Tipo de base: E27

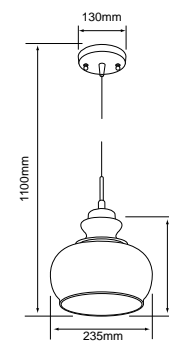

#### PERSEUS

**60CTL8174MVCA**  Cristal Ámbar

POTENCIA: 60 W máx.

LÁMPARA SUGERIDA: Filamento LED 8.5 W

VOLTS: 100-240 V ~

Tipo de lámpara: Opcional (No incluida)

Tipo de base: E27



ESCANÉAME



Efecto al encender

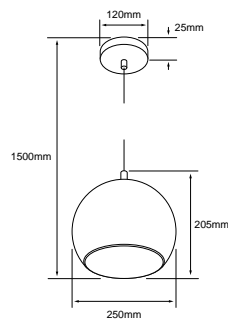

#### HUNA

**60CTL7423MVCLU**  Blanco/Dorado

POTENCIA: 60 W máx.

LÁMPARA SUGERIDA: **Filamento LED 8.5 W**

VOLTS: 100-240 V ~

Tipo de lámpara: Opcional (No incluida)

Tipo de base: E27



Efecto al encender

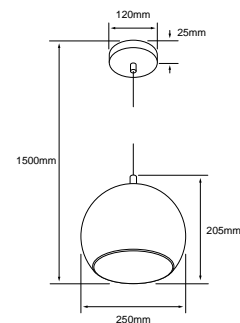

#### HUNA

**60CTL7424MVCLU**  Blanco/Plata

POTENCIA: 60 W máx.

LÁMPARA SUGERIDA: **Filamento LED 8.5 W**

VOLTS: 100-240 V ~

Tipo de lámpara: Opcional (No incluida)

Tipo de base: E27

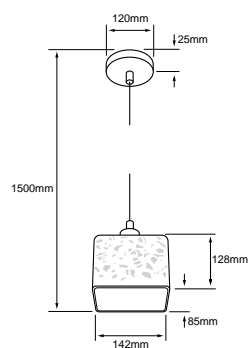

### DIONE I

**60CTL8350MVCB**  Blanco

POTENCIA: 60 W máx.

LÁMPARA SUGERIDA: Filamento LED 8.5 W

VOLTS: 100-240 V ~

Tipo de lámpara: Opcional (No incluida)

Tipo de base: E27

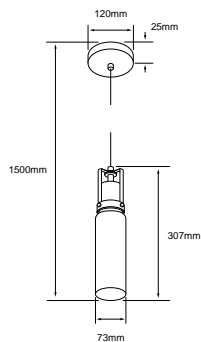

### JABBA

**60CTL1704MVNOP**  Negro/Opalino

POTENCIA: 60 W máx.

LÁMPARA SUGERIDA: Filamento LED 8.5 W

VOLTS: 100-240 V ~

Tipo de lámpara: Opcional (No incluida)

Tipo de base: E27



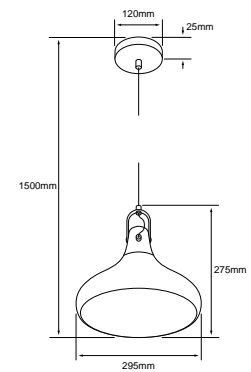

## JISHU

**60CTL818MVDB** B Blanco / Dorado

POTENCIA: **60 W máx.**

LÁMPARA SUGERIDA: **Filamento LED 8.5 W**

VOLTS: **100-240 V ~**

Tipo de lámpara: **Opcional (No incluida)**

Tipo de base: **E27**

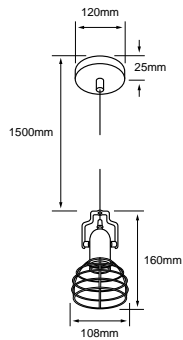

### KOEIA I

**60CTL6123MVBA** ■ Bronce antiguo / Negro

POTENCIA: 60 W máx.

LÁMPARA SUGERIDA: Filamento LED 8.5 W

VOLTS: 100-240 V ~

Tipo de lámpara: Opcional (No incluida)

Tipo de base: E27

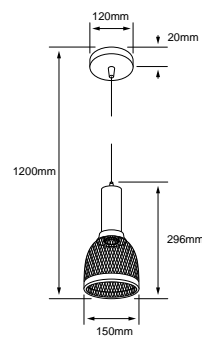

### ALPHER

**60CTL1947MVCN** ■ Cemento / Negro

POTENCIA: 60 W máx.

LÁMPARA SUGERIDA: Filamento LED 8.5 W

VOLTS: 100-240 V ~

Tipo de lámpara: Opcional (No incluida)

Tipo de base: E27

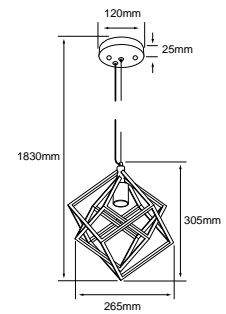

### MERAK

**60CTL6130MVN** ■ Negro

POTENCIA: 60 W máx.

LÁMPARA SUGERIDA: Filamento LED 8.5 W

VOLTS: 100-240 V ~

Tipo de lámpara: Opcional (No incluida)

Tipo de base: E27

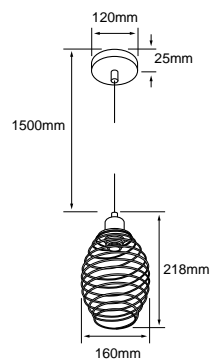

### KITAL III

**60CTL6128MVN** ■ Negro

POTENCIA: 60 W máx.

LÁMPARA SUGERIDA: Filamento LED 8.5 W

VOLTS: 100-240 V ~

Tipo de lámpara: Opcional (No incluida)

Tipo de base: E27

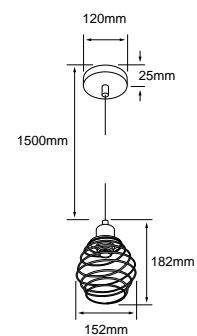

### KITAL II

**60CTL6127MVN** ■ Negro

POTENCIA: 60 W máx.

LÁMPARA SUGERIDA: Filamento LED 8.5 W

VOLTS: 100-240 V ~

Tipo de lámpara: Opcional (No incluida)

Tipo de base: E27

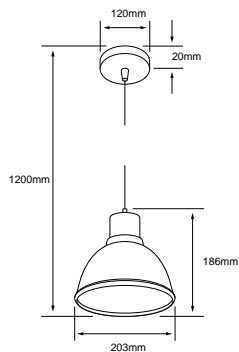

### GLOAS I

**60CTL3313MVMN**

■ Negro

**60CTL3313MVMRS**

■ Rosa

POTENCIA: 60 W máx.

LÁMPARA SUGERIDA: Filamento LED 8.5 W

VOLTS: 100-240 V ~

Tipo de lámpara: Opcional (No incluida)

Tipo de base: E27

Atenuable: No

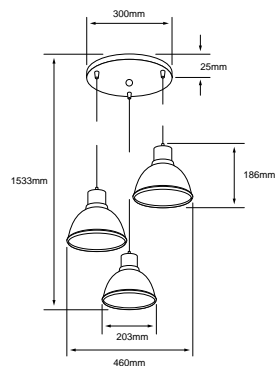

### GLOAS II

**180CTL3313MVMN**

■ Negro

**180CTL3313MVMRS**

■ Rosa

POTENCIA: 60 W máx.

LÁMPARA SUGERIDA: Filamento LED 8.5 W x 3

VOLTS: 100-240 V ~

Tipo de lámpara: Opcional (No incluida)

Tipo de base: E27

Atenuable: No



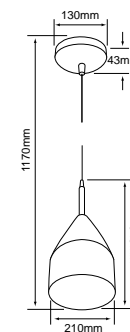
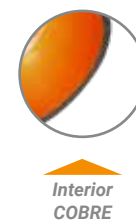
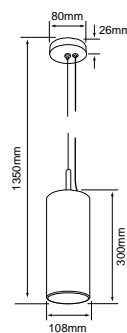

#### AUVA III

**20CTL154MVB**  Blanco

**20CTL154MVN**  Negro

POTENCIA: 60 W máx.

LÁMPARA SUGERIDA: Filamento LED 8.5 W

VOLTS: 100-240 V ~

Tipo de lámpara: Opcional (No incluida)

Tipo de base: E27

#### AUVA

**CTL-7432/B**  Blanco

**CTL-7432/N**  Negro

POTENCIA: 60 W máx.

LÁMPARA SUGERIDA: Filamento LED 8.5 W

VOLTS: 100-240 V ~

Tipo de lámpara: Opcional (No incluida)

Tipo de base: E27



Interior  
ORO

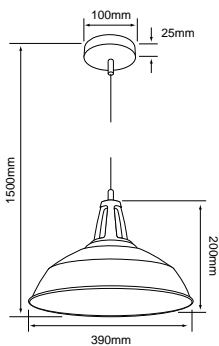

### AGORA

**60CTL1300MVN** ■ Negro Mate

POTENCIA: 60 W máx.

LÁMPARA SUGERIDA: Filamento LED 8.5 W

VOLTS: 100-240 V ~

Tipo de lámpara: Opcional (No incluida)

Tipo de base: E27

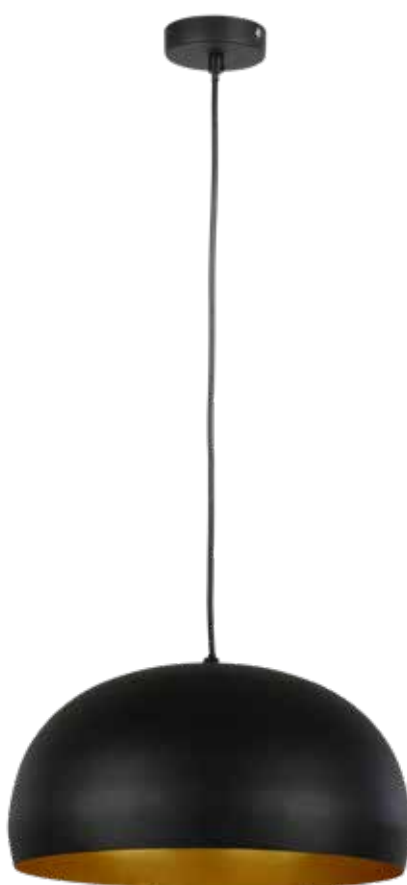

Interior  
ORO

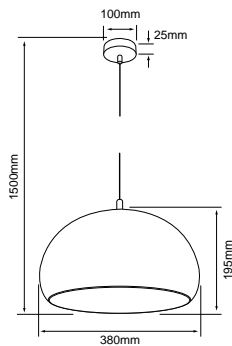

### AGORA II

**20CTL1941MVN** ■ Negro Mate / Interior Dorado

POTENCIA: 60 W máx.

LÁMPARA SUGERIDA: Filamento LED 8.5 W

VOLTS: 100-240 V ~

Tipo de lámpara: Opcional (No incluida)

Tipo de base: E27

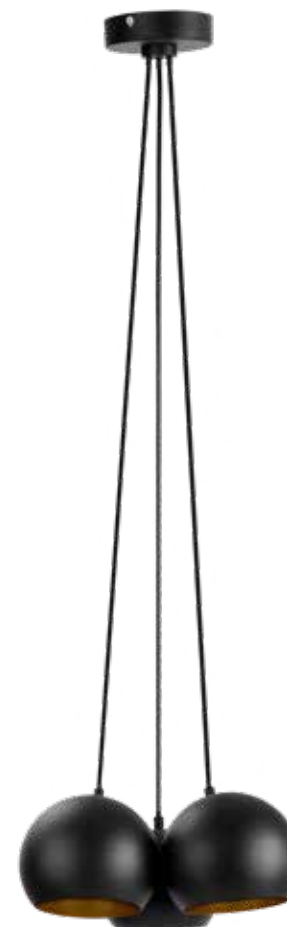

Interior  
ORO

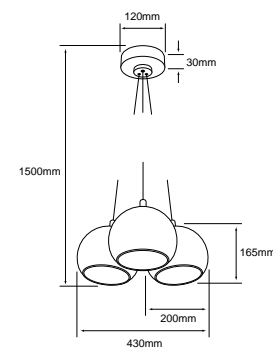

### AGORA III

**20CTL8187MVN** ■ Negro Mate

POTENCIA: 60 W máx.

LÁMPARA SUGERIDA: Filamento LED 8.5 W x 3

VOLTS: 100-240 V ~

Tipo de lámpara: Opcional (No incluida)

Tipo de base: E27

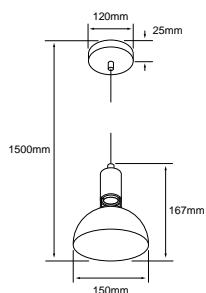

### ARNEB I

**60CTL8002MVN** ■ Negro/Dorado

POTENCIA: 60 W máx.

LÁMPARA SUGERIDA: Filamento LED 8.5 W

VOLTS: 100-240 V ~

Tipo de lámpara: Opcional (No incluida)

Tipo de base: E27

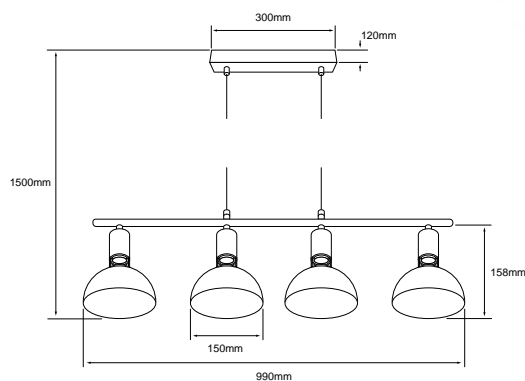

### ARNEB II

**240CTL8002MVN** ■ Negro/Dorado

POTENCIA: 240 W máx.

LÁMPARA SUGERIDA: Filamento LED 8.5 W x 4

VOLTS: 100-240 V ~

Tipo de lámpara: Opcional (No incluida)

Tipo de base: E27

Atenuable: No

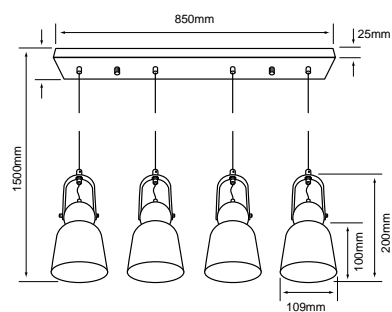
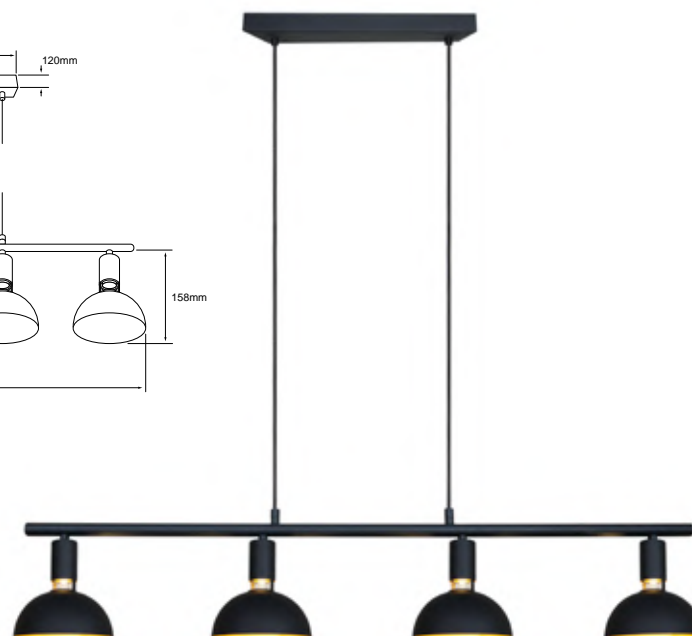

### RAN II

**240CTL8004MVN** ■ Negro Mate / Interior Dorado

POTENCIA: 240 W máx.

LÁMPARA SUGERIDA: Filamento LED 8.5 W x 4

VOLTS: 100-240 V ~

Tipo de lámpara: Opcional (No incluida)

Tipo de base: E27 X 4

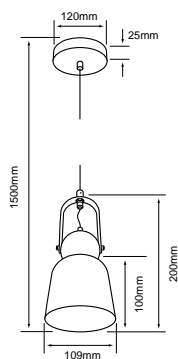

### RAN I

**60CTL8001MVN** ■ Negro Mate / Interior Dorado

POTENCIA: 60 W máx.

LÁMPARA SUGERIDA: Filamento LED 8.5 W

VOLTS: 100-240 V ~

Tipo de lámpara: Opcional (No incluida)

Tipo de base: E27



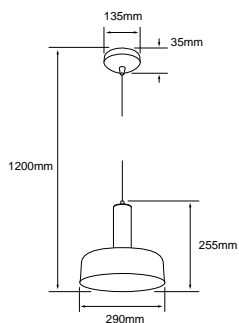

## BERNA

**60CTL3312MVCN**  Cemento / Negro

POTENCIA: 60 W máx.

LÁMPARA SUGERIDA: Filamento LED 8.5 W

VOLTS: 100-240 V ~

Tipo de lámpara: Opcional (No incluida)

Tipo de base: E27





Interior  
COBRE

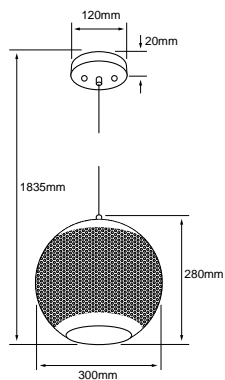

#### RIGIL

**60CTL1945MVN** ■ Negro

POTENCIA: 60 W máx.

LÁMPARA SUGERIDA: Filamento LED 8.5 W

VOLTS: 100-240 V ~

Tipo de lámpara: Opcional (No incluida)

Tipo de base: E27

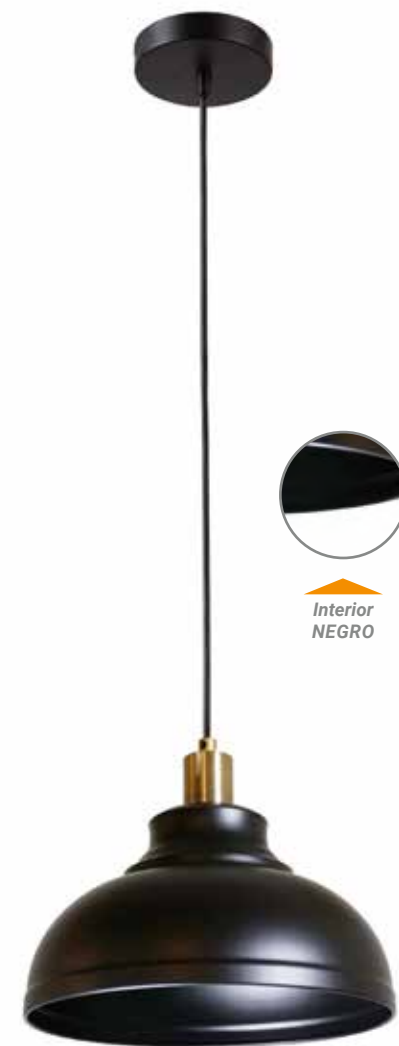

Interior  
NEGRO

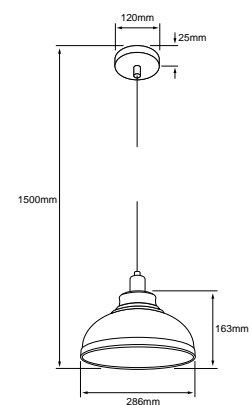

#### EIRENE

**60CTL1943MVN** ■ Negro

POTENCIA: 60 W máx.

LÁMPARA SUGERIDA: Filamento LED 8.5 W

VOLTS: 100-240 V ~

Tipo de lámpara: Opcional (No incluida)

Tipo de base: E27

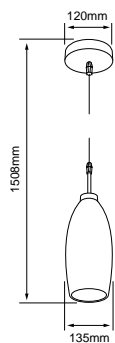

### MARUK

**60CTL1000MVOP**  Cristal opalino

POTENCIA: 60 W máx.

LÁMPARA SUGERIDA: Filamento LED 8.5 W

VOLTS: 100-240 V ~

Tipo de lámpara: Opcional (No incluida)

Tipo de base: E27

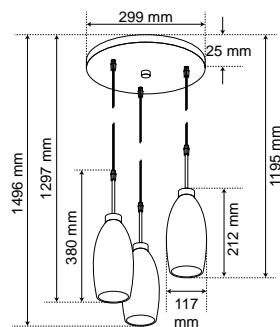

### MARUK II

**180CTL1003MVOP**  Cristal opalino

POTENCIA: 180 W máx.

LÁMPARA SUGERIDA: Filamento LED 8.5 W x 3

VOLTS: 100-240 V ~

Tipo de lámpara: Opcional (No incluida)

Tipo de base: E27 x 3

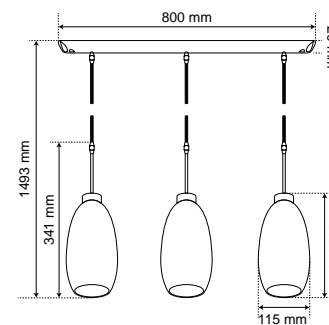

### MARUK III

**180CTL1033MVOP**  Cristal opalino

POTENCIA: 180 W máx.

LÁMPARA SUGERIDA: Filamento LED 8.5 W x 3

VOLTS: 100-240 V ~

Tipo de lámpara: Opcional (No incluida)

Tipo de base: E27 x 3

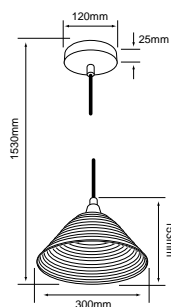
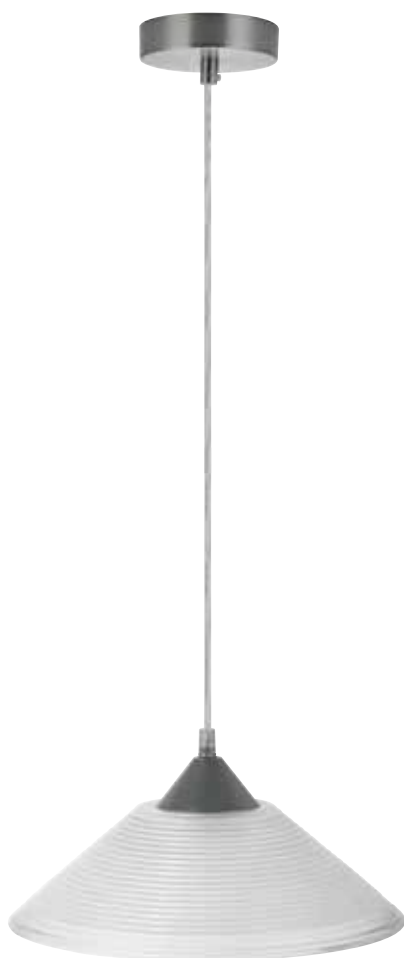

### BAMIRA

**60CTL0006MVOP**  Cristal opalino

POTENCIA: 60 W máx.  
LÁMPARA SUGERIDA: Filamento LED 8.5 W  
VOLTS: 100-240 V ~

Tipo de lámpara: Opcional (No incluida)  
Tipo de base: E27

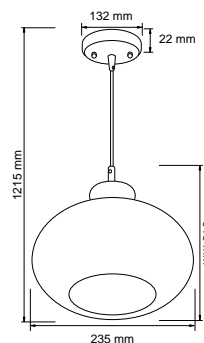

### LUXOR

**CTL-8052/OP**  Cristal opalino

POTENCIA: 60 W máx.  
LÁMPARA SUGERIDA: Filamento LED 8.5 W  
VOLTS: 100-240 V ~

Tipo de lámpara: Opcional (No incluida)  
Tipo de base: E27

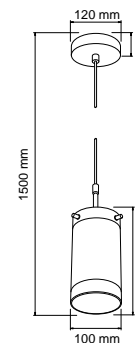

### BAMBERA

**60CTL0003MVOP**  Cristal opalino

POTENCIA: 60 W máx.  
LÁMPARA SUGERIDA: Filamento LED 8.5 W  
VOLTS: 100-240 V ~

Tipo de lámpara: Opcional (No incluida)  
Tipo de base: E27

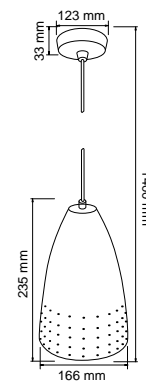
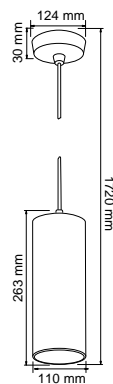
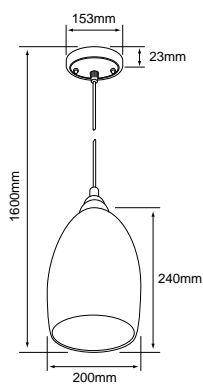

#### MASSA

**20CTL1900MVAM**  Cristal ámbar

**20CTL1900MVOP**  Cristal opalino

POTENCIA: 60 W máx.

LÁMPARA SUGERIDA: Filamento LED 8.5 W

VOLTS: 100-240 V ~

Tipo de lámpara: Opcional (No incluida)

Tipo de base: E27

#### LERIDA

**CTL-8100/S**  Cristal opalino

POTENCIA: 60 W máx.

LÁMPARA SUGERIDA: Filamento LED 8.5 W

VOLTS: 100-240 V ~

Tipo de lámpara: Opcional (No incluida)

Tipo de base: E27

#### LORETO

**CTL-7430/S**  Satinado

POTENCIA: 60 W máx.

LÁMPARA SUGERIDA: Filamento LED 8.5 W

VOLTS: 100-240 V ~

Tipo de lámpara: Opcional (No incluida)

Tipo de base: E27

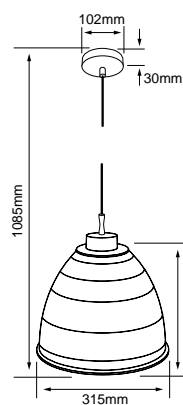

#### LUCCA

**CTL-8070/S**  PC rayado

POTENCIA: 60 W máx.

LÁMPARA SUGERIDA: Filamento LED 8.5 W

VOLTS: 100-240 V ~

Tipo de lámpara: Opcional (No incluida)

Tipo de base: E27

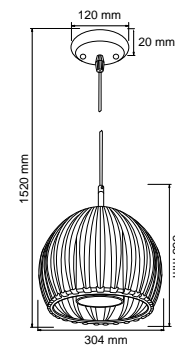

#### BAMIO

**60CTL8062MVCL**  PC / Cristal opalino

POTENCIA: 60 W máx.

LÁMPARA SUGERIDA: Filamento LED 8.5 W

VOLTS: 100-240 V ~

Tipo de lámpara: Opcional (No incluida)

Tipo de base: E27

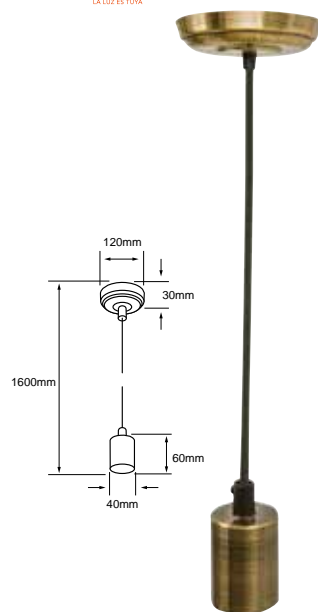

**60SOCK055MVE27HA** ■ Hierro antiguo

POTENCIA: 60 W máx.  
LÁMPARA SUGERIDA: Filamento  
LED 8.5 W  
VOLTS: 100-240 V ~

Tipo de lámpara: Opcional (No incluida)  
Tipo de base: E27

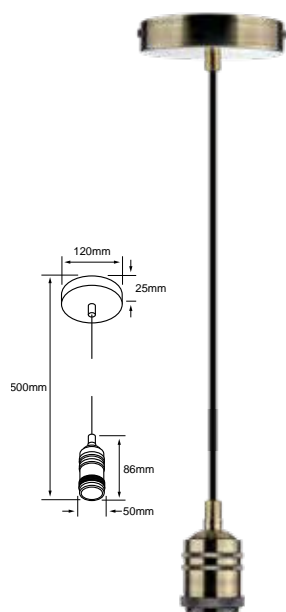

**60SOCK111MVE27HA** ■ Hierro antiguo

POTENCIA: 60 W máx.  
LÁMPARA SUGERIDA: Filamento  
LED 8.5 W  
VOLTS: 100-240 V ~

Tipo de lámpara: Opcional (No incluida)  
Tipo de base: E27

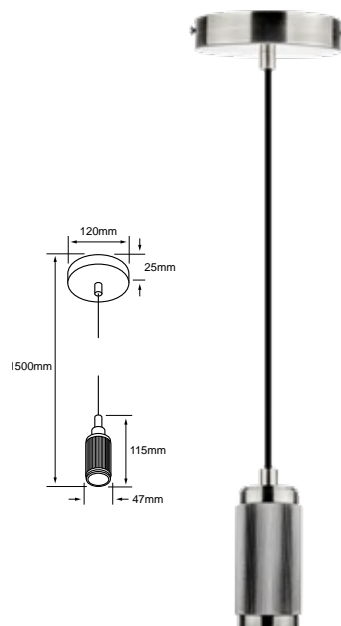

**60SOCK110MVE27HA** ■ Hierro antiguo

POTENCIA: 60 W máx.  
LÁMPARA SUGERIDA: Filamento  
LED 8.5 W  
VOLTS: 100-240 V ~

Tipo de lámpara: Opcional (No incluida)  
Tipo de base: E27

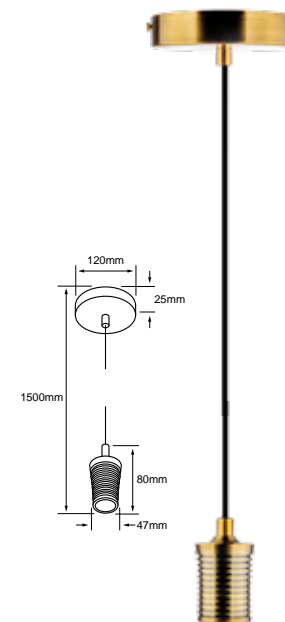

**60SOCK112MVE27O** ■ Oro

POTENCIA: 60 W máx.  
LÁMPARA SUGERIDA: Filamento  
LED 8.5 W  
VOLTS: 100-240 V ~

Tipo de lámpara: Opcional (No incluida)  
Tipo de base: E27

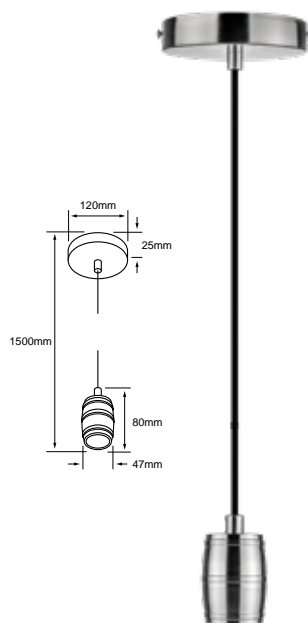

**60SOCK113MVE27S** ■ Satin

POTENCIA: 60 W máx.  
LÁMPARA SUGERIDA: Filamento  
LED 8.5 W  
VOLTS: 100-240 V ~

Tipo de lámpara: Opcional (No incluida)  
Tipo de base: E27

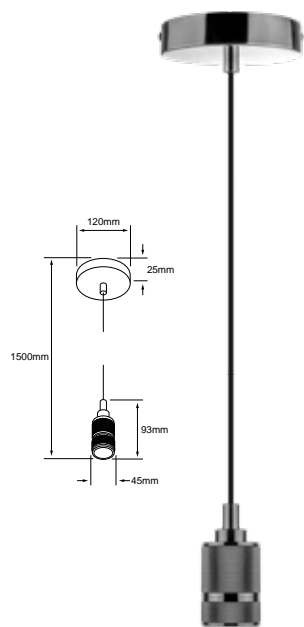

**60SOCK115MVE27S** ■ Satin

POTENCIA: 60 W máx.  
LÁMPARA SUGERIDA: Filamento  
LED 8.5 W  
VOLTS: 100-240 V ~

Tipo de lámpara: Opcional (No incluida)  
Tipo de base: E27

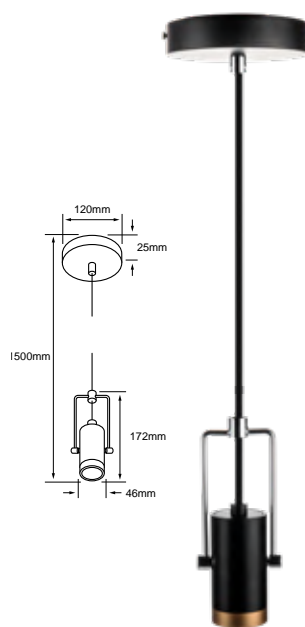

**60SOCK114MVE27N** ■ Negro/Bronce

POTENCIA: 60 W máx.  
LÁMPARA SUGERIDA: Filamento  
LED 8.5 W  
VOLTS: 100-240 V ~

Tipo de lámpara: Opcional (No incluida)  
Tipo de base: E27

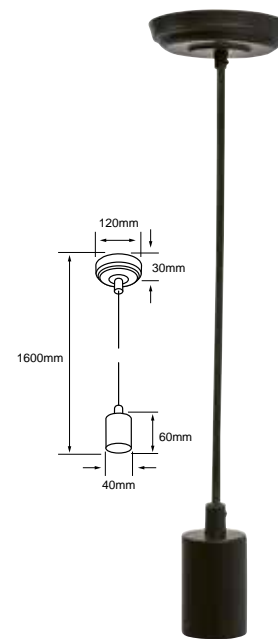

**60SOCK044MVE27N** ■ Negro

POTENCIA: 60 W máx.  
LÁMPARA SUGERIDA: Filamento  
LED 8.5 W  
VOLTS: 100-240 V ~

Tipo de lámpara: Opcional (No incluida)  
Tipo de base: E27

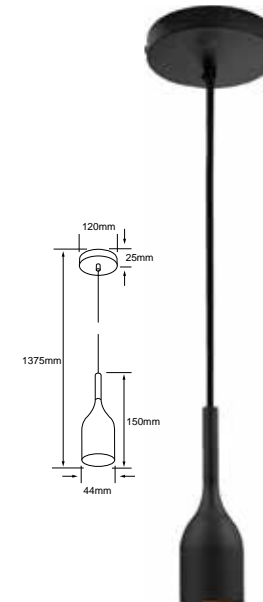

**60SOCK106MVE27N** ■ Negro

POTENCIA: 60 W máx.  
LÁMPARA SUGERIDA: Filamento  
LED 8.5 W  
VOLTS: 100-240 V ~

Tipo de lámpara: Opcional (No incluida)  
Tipo de base: E27





CAMBIO DE TEMPERATURA  
3 000 K

4 000 K

6 500 K



### IMAI II

5DTTLLED11DCCCB 5DTTLLED11DCCBBA 5DTTLLED11DCCCD 5DTTLLED11DCCCN 5DTTLLED11DCCCP

Blanco  Bronce antiguo  dorado  Negro  Plata

Seleccionable:  
3 000 K / 4 000 K /  
6 500 K

POTENCIA: 5 W máx.  
LUMENS: 220 lm  
VOLTS: 5 VCD

Vida útil: 20 000 h IRC: 80 Ángulo: 360°

Tipo de lámpara: LED Integrado

Atenuable: Si

CCT intercambiable al toque, 4to apagado.

Toque sostenido dimea. Alimentación via USB.

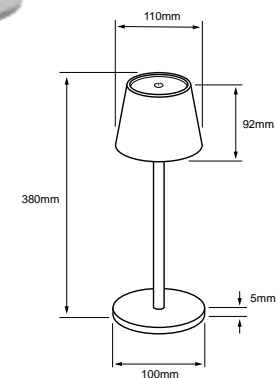



### IMAI III

**3DTTLLED12DCCCB** **3DTTLLED12DCCBA** **3DTTLLED12DCCCD** **3DTTLLED12DCCCN** **3DTTLLED12DCCPL**

Blanco  Bronce antiguo  dorado  Negro  Plata

Seleccionable:  
3 000 K / 4 000 K /  
6 500 K

**POTENCIA: 3 W**  
**LUMENS: 60 lm**  
**VOLTS: 5 VCD**

Vida útil: 20 000 h | IRC: 80 | Ángulo: 360°

Tipo de lámpara: LED Integrado

Atenuable: Si

CCT intercambiable al toque, 4to apagado.

Toque sostenido dimeá.

Incluye switch de apagado general.

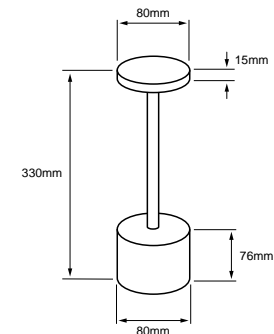

ESCANÉAME



CAMBIO DE TEMPERATURA  
3 000 K

4 000 K

6 500 K



### IMAI I

3DTTLLLED10DCCCB 3DTTLLLED10DCCBA 3DTTLLLED10DCCCB 3DTTLLLED10DCCCN 3DTTLLLED10DCCCP

Blanco  Bronce antiguo  dorado  Negro  Plata

●●● Seleccionable:  
3 000 K / 4 000 K /  
6 500 K

POTENCIA: 3 W  
LUMENS: 60 lm  
VOLTS: 5 VCD

Vida útil: 20 000 h | IRC: 80 | Ángulo: 360°

Tipo de lámpara: LED Integrado

Atenuable: Si

CCT intercambiable al toque, 4to apagado.

Toque sostenido dimeca.

Incluye switch de apagado general.

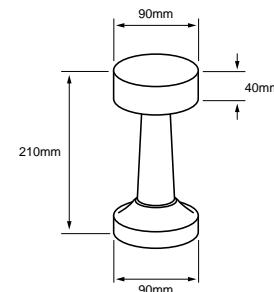

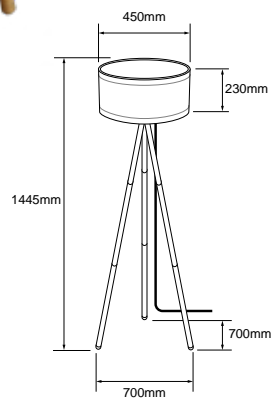

### CHAMUK

**60LPT1186MVS**  Blanco  
**60LPT1186MVMA**  Blanco y madera

POTENCIA: 60 W máx.  
 LÁMPARA SUGERIDA: LED de 8.5 W  
 VOLTS: 100-240 V ~

Tipo de lámpara: Opcional (No incluida)  
 Tipo de base: E27

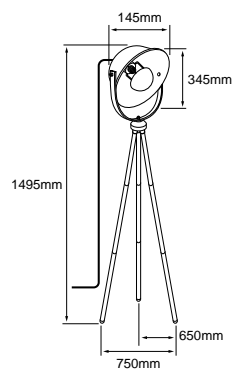

### CHECHIA

**60LPT1184MVN**  Negro y dorado

POTENCIA: 60 W máx.  
 LÁMPARA SUGERIDA: LED de 8.5 W  
 VOLTS: 100-240 V ~

Tipo de lámpara: Opcional (No incluida)  
 Tipo de base: E27

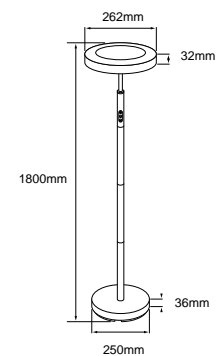

### RAMPU

**36DLPTLED1141MVCCN**  Negro

●●● Seleccionable: POTENCIA: 36 W  
 3 000 K / 4 000 K / LUMENS: 2900 lm  
 6 500 K VOLTS: 100 - 240 V ~

Vida útil: 30 000 h | IRC: 80 | Ángulo: 52

Tipo de lámpara: LED Integrado

Atenuable: Si

Luz directa e indirecta

**NUEVO**

# PLAFÓN

LAS LUMINARIAS DE PLAFÓN SON DISPOSITIVOS DE ILUMINACIÓN DISEÑADOS PARA INSTALARSE DE MANERA SOBREPUESTA EN EL TECHO O EN LA SUPERFICIE DE UNA ESTRUCTURA, GENERALMENTE SON LUMINARIAS CON CUERPOS OPALINOS PARA EMITIR ILUMINACIÓN DE AMBIENTE. POR SUS CARACTERÍSTICAS ÓPTICAS SON MUY UTILIZADAS EN ESPACIOS DONDE SE REQUIERE CUBRIR ESPACIOS CON LUZ GENERAL. DEBIDO A SUS CARACTERÍSTICAS DE INSTALACIÓN QUE NO REQUIEREN EMPOTRARSE SON MUY USADAS PARA INSTALARSE DIRECTAMENTE SOBRE LA LOSA DE CONCRETO.

## Características generales de Plafón

### LED INTEGRADO:

Podemos encontrar luminarias para sobreponer en plafón que cuentan con LED integrado, lo que puede hacer de estos diseños más versátiles y compactos debido a que no requiere albergar una fuente de luz externa para funcionar.

### LÁMPARA REMPLAZABLE:

También existen las versiones para funcionar con lámparas intercambiables, generalmente utilizan un bombillo tradicional conocido técnicamente como A19 con el socket de rosca E27. Gracias a esta característica de ser intercambiable podemos utilizar lámparas con distintas características como tonalidades de blancos o colores.

*Debido a sus características ópticas de emisión de luz difusa, estas luminarias tienen un rango muy amplio de aplicación para ser usadas en cocinas, salas, comedores, recámaras o cualquier espacio que requiera una iluminación general suave.*



### CUJAM I NUEVO

**24PTLLED1145CCMVB 24PTLLED1145CCMVN**

Blanco  Negro

LUMENS: 1000 lm LUMENS: 750 lm

●●● Seleccionable: POTENCIA: 24 W  
3 000 K / 4 000 K / VOLTS: 100-240 V ~  
6 500 K

Vida útil: 30 000 h IRC: 80 Ángulo: 120°

Tipo de lámpara: LED integrado

Atenuable: No

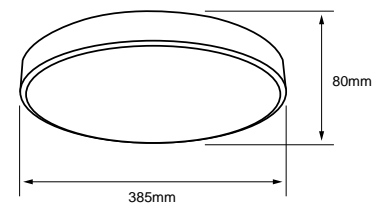

### CUJAM II NUEVO

**36PTLLED1145CCMVB 36PTLLED1145CCMVN**

Blanco  Negro

LUMENS: 2100 lm LUMENS: 1700 lm

●●● Seleccionable: POTENCIA: 36 W  
3 000 K / 4 000 K / VOLTS: 100-240 V ~  
6 500 K

Vida útil: 30 000 h IRC: 80 Ángulo: 120°

Tipo de lámpara: LED integrado

Atenuable: No

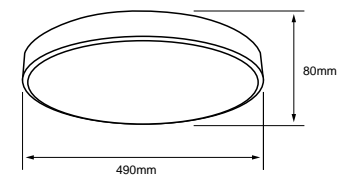

### POTOLO I NUEVO

**50PTLLED1146MVCCB 50PTLLED1146MVCCN**

Blanco  Negro

LUMENS: 2600 lm LUMENS: 2520 lm

●●● Seleccionable: POTENCIA: 50 W  
3 000 K / 4 000 K / VOLTS: 100 - 240 V ~  
6 500 K

Vida útil: 25 000 h IRC: 80 Ángulo: 120

Tipo de lámpara: LED Integrado

Atenuable: No

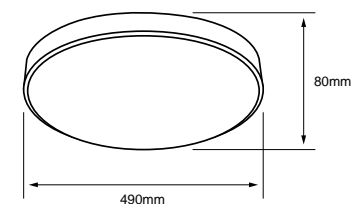



### COCIBOLA I

NUEVO

36PTLLED1144CCMVS 24PTLLED1144CCMVS  Satinado  Satinado

LUMENS: 1900 lm LUMENS: 1200 lm

Seleccionable: 3 000 K / 4 000 K / 6 500 K POTENCIA: 36 W VOLTS: 100-240 V ~

Vida útil: 30 000 h IRC: 80 Ángulo: 120°

Tipo de lámpara: LED integrado

Atenuable: No

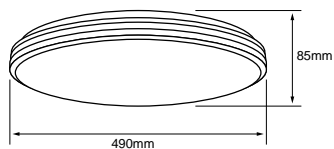

### CITALA

NUEVO

24PTLLED1143CCMVS  Satinado

Seleccionable: 3 000 K / 4 000 K / 6 500 K POTENCIA: 24 W LUMENS: 1450 lm VOLTS: 100-240 V ~

Vida útil: 30 000 h IRC: 80 Ángulo: 120°

Tipo de lámpara: LED integrado

Atenuable: No

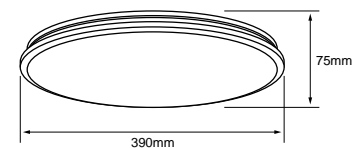

### MARFIK II

18PTLLED1947MVCCB  Blanco

18PTLLED1947MVCCN  Negro

Seleccionable: 3 000 K / 4 000 K / 6 500 K POTENCIA: 20 W máx. LUMENS: 600-750 lm VOLTS: 100-240 V ~

Vida útil: 10 000 h IRC: 80

Tipo de lámpara: LED Integrado

Atenuable: No

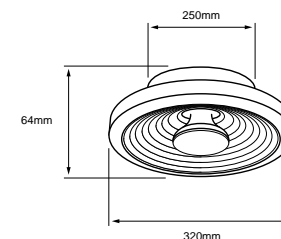

Efecto de Luz



Switch Posterior



### GUDJA

20PTLLED201VCCB  Blanco

Seleccionable: 3 000 K / 4 000 K / 6 500 K POTENCIA: 20 W máx. LUMENS: 2000-5200 lm VOLTS: 127 V ~

Vida útil: 10 000 h IRC: 80

Tipo de lámpara: LED Integrado

Atenuable: No

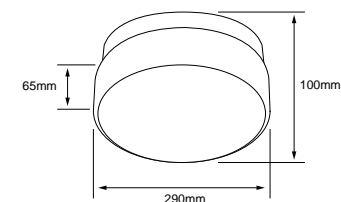

CAMBIO DE TEMPERATURA  
3 000 K

4 000 K

6 500 K

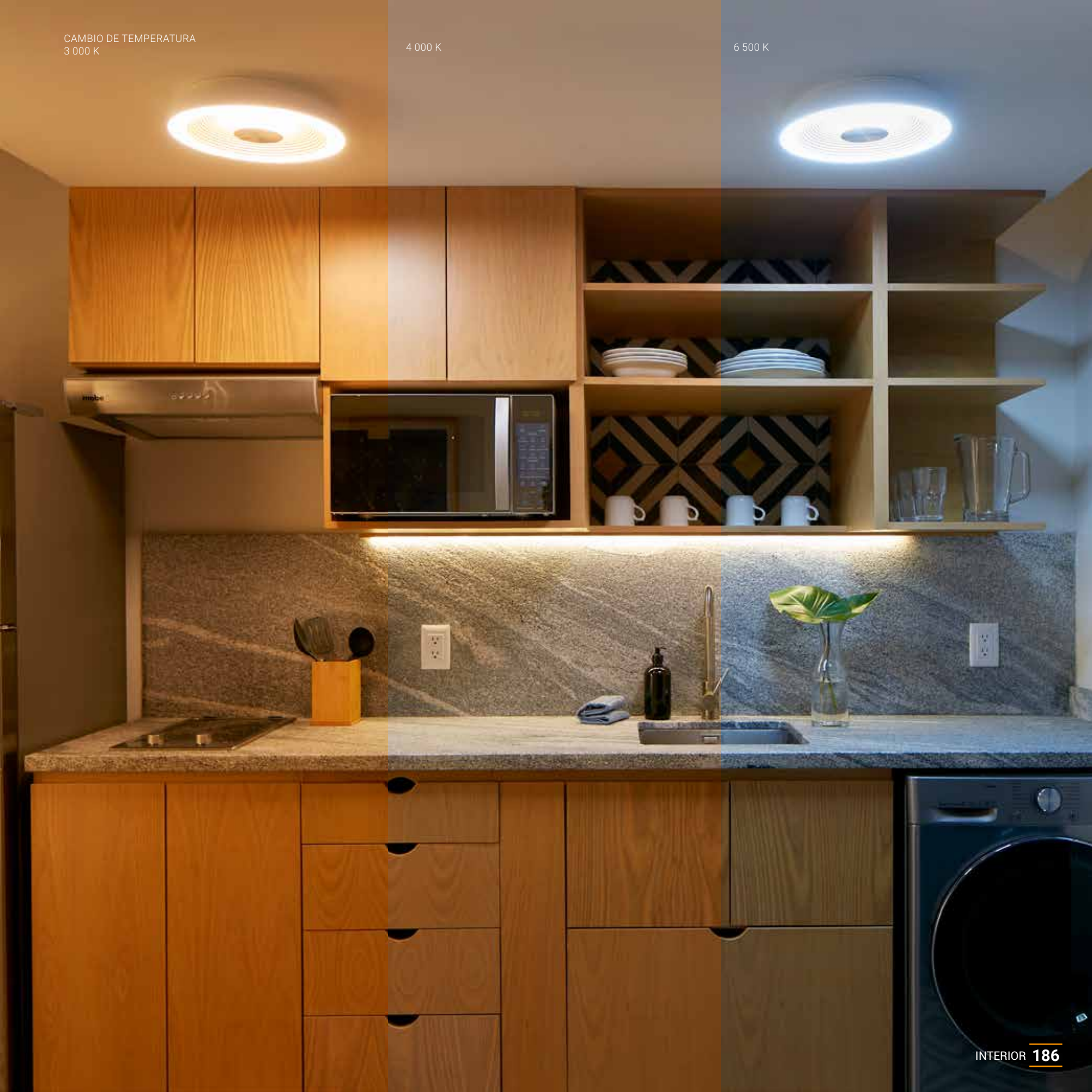

### MARFIK

<b>21PTLLED1035VCCCF</b>	<input checked="" type="checkbox"/> Café
<b>21PTLLED1035VCCNI</b>	<input checked="" type="checkbox"/> Níquel
<input type="radio"/> Seleccionable: 3 000 K / 4 000 K / 6 500 K	<b>POTENCIA: 21 W máx.</b> <b>LUMENS: 1361 lm</b> <b>VOLTS: 127 V ~</b>
Vida útil: 25 000 h	IRC: 90    Ángulo: 120°
Tipo de lámpara: LED Integrado	
Atenuable: No	

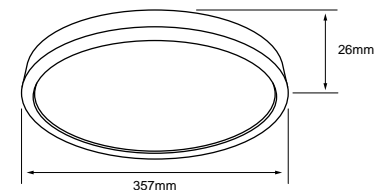

### LEGNO

**NUEVO**

<b>36PTLLED1148MVCCNM</b>	<input checked="" type="checkbox"/> Negro y madera
<input type="radio"/> Seleccionable: 3 000 K / 4 000 K / 6 500 K	<b>POTENCIA: 36 W</b> <b>LUMENS: 1570 lm</b> <b>VOLTS: 100 - 240 V ~</b>
Vida útil: 25 000 h	IRC: 80    Ángulo: 110
Tipo de lámpara: LED Integrado	
Atenuable: No	
Acabado pintura, simulado madera	

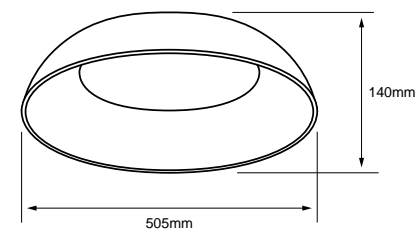

### POTOLO II

**NUEVO**

<b>50PTLLED1147MVCCB</b>	<b>50PTLLED1147MVCCN</b>	<b>50PTLLED1147MVCCNM</b>
<input type="checkbox"/> Blanco	<input type="checkbox"/> Blanco y negro	<input checked="" type="checkbox"/> Negro y madera
<b>LUMENS: 3260 lm</b>	<b>LUMENS: 2870 lm</b>	<b>LUMENS: 2700 lm</b>
<input type="radio"/> Seleccionable: 3 000 K / 4 000 K / 6 500 K	<b>POTENCIA: 50 W</b> <b>VOLTS: 100 - 240 V ~</b>	
Vida útil: 25 000 h	IRC: 80	Ángulo: 110
Tipo de lámpara: LED Integrado		
Atenuable: No		
Acabado pintura, simulado madera		

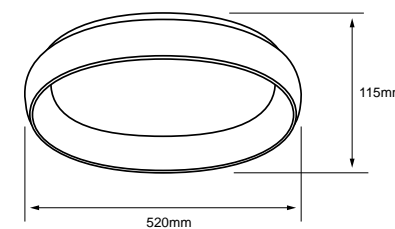



#### ANSER

<b>FC-LEDRL/004/30</b>	<b>FC-LEDRL/004/65</b>	<input type="checkbox"/> Blanco
<input type="radio"/> Luz cálida brillante 3 000 K	<input type="radio"/> Luz de día 6 500 K	
<b>LUMENS: 1100 lm</b>	<b>LUMENS: 1200 lm</b>	
<b>POTENCIA: 16 W</b>		
<b>VOLTS: 100-240 V ~</b>		
Vida útil: 15 000 h	IRC: 80	Ángulo: 100°
Tipo de lámpara: LED Integrado		
Atenuable: No		

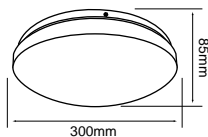

#### ANSER I

<b>FC-LEDRL/004/30/B</b>	<b>FC-LEDRL/004/65/B</b>	<input type="checkbox"/> Blanco
<input type="radio"/> Luz cálida brillante 3 000 K	<input type="radio"/> Luz de día 6 500 K	
<b>LUMENS: 1100 lm</b>	<b>LUMENS: 1200 lm</b>	
<b>POTENCIA: 16 W</b>		
<b>VOLTS: 100-240 V ~</b>		
Vida útil: 15 000 h	IRC: 80	Ángulo: 100°
Tipo de lámpara: LED Integrado		
Atenuable: No		

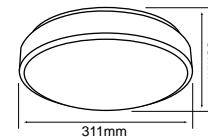

#### ANSER II

<b>FC-LEDRL/004/30/S</b>	<b>FC-LEDRL/004/65/S</b>	<input type="checkbox"/> Blanco / Satin
<input type="radio"/> Luz cálida brillante 3 000 K	<input type="radio"/> Luz de día 6 500 K	
<b>LUMENS: 1100 lm</b>	<b>LUMENS: 1200 lm</b>	
<b>POTENCIA: 16 W</b>		
<b>VOLTS: 100-240 V ~</b>		
Vida útil: 15 000 h	IRC: 80	Ángulo: 100°
Tipo de lámpara: LED Integrado		
Atenuable: No		

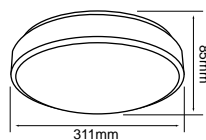

#### ANSER III

<b>FC-LEDRL/004/30/R</b>	<b>FC-LEDRL/004/65/R</b>	<input type="checkbox"/> Blanco / Rojo
<input type="radio"/> Luz cálida brillante 3 000 K	<input type="radio"/> Luz de día 6 500 K	
<b>LUMENS: 1100 lm</b>	<b>LUMENS: 1200 lm</b>	
<b>POTENCIA: 16 W</b>		
<b>VOLTS: 100-240 V ~</b>		
Vida útil: 15 000 h	IRC: 80	Ángulo: 100°
Tipo de lámpara: LED Integrado		
Atenuable: No		

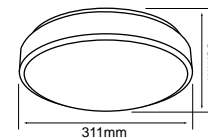

### SATELITE II

**PTLLED-005/30/N**

Negro

Luz cálida brillante  
3 000 K

**POTENCIA: 25 W**  
**LUMENS: 1800 lm**  
**VOLTS: 100-240 V ~**

Vida útil: 40 000 h | IRC: 80 | Ángulo: 120°

Tipo de lámpara: LED Integrado

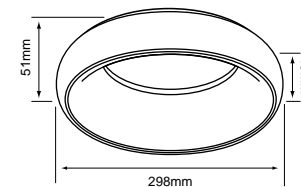

Efecto al  
encender

### BOLHA

**NUEVO**

**20PTLLED1970MV30AT**

Nickel/Acrílico Transparente

Luz cálida brillante  
3 000 K

**POTENCIA: 20 W**  
**LUMENS: 1 650 lm**  
**VOLTS: 100-277 V ~**

Vida útil: 35 000 h | IRC: 80 | Ángulo: 95°

Tipo de lámpara: LED Integrado

Atenuable: No

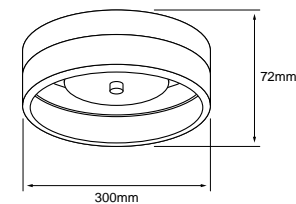

Efecto al  
encender

### UKDA

**NUEVO**

**25DPTLLED1149V30B**

Blanco

Luz cálida brillante  
3 000 K

**POTENCIA: 25 W**  
**LUMENS: 3 000 lm**  
**IP: 54**  
**VOLTS: 127 V ~**

Vida útil: 50 000 h | IRC: 80 | Ángulo: 120°

Tipo de lámpara: LED Integrado

Atenuable: TRIAC

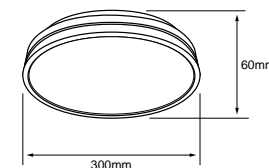



### SIRIUS III

<b>PTLLEDD-R/002/40/B</b>		<input type="checkbox"/> Blanco
<input type="radio"/> Luz neutra 4 000 K	<b>POTENCIA: 12 W</b> <b>LUMENS: 750 lm</b> <b>VOLTS: 100-127 V ~</b>	
Vida útil: 15 000 h	IRC: 80	Ángulo: 100°
Tipo de lámpara: LED Integrado		
Atenuable: Si		

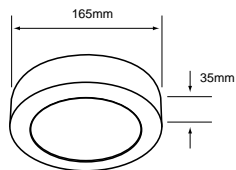

### AUSTRAL

<b>PTLLED/012/30</b>		<b>PTLLED/012/65</b>	<input type="checkbox"/> Blanco
<input type="radio"/> Luz cálida brillante 3 000 K	<input type="radio"/> Luz de día 6 500 K		
<b>LUMENS: 700 lm</b>	<b>LUMENS: 800 lm</b>		
<b>POTENCIA: 12 W</b> <b>VOLTS: 100-240 V ~</b>			
Vida útil: 15 000 h	IRC: 80	Ángulo: 100°	
Tipo de lámpara: LED Integrado			
Atenuable: No			

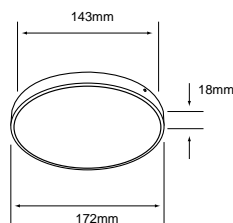
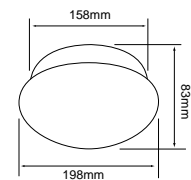

### IBIZA

<b>PTLLED-01RD/9W/30</b>		<b>PTLLED-01RD/9W/65</b>	<input type="checkbox"/> Satinado
<input type="radio"/> Luz cálida brillante 3 000 K	<input type="radio"/> Luz de día 6 500 K		
<b>POTENCIA: 9 W</b> <b>LUMENS: 500 lm</b> <b>VOLTS: 127 V ~</b>			
Vida útil: 25 000 h	IRC: 80	Ángulo: 110°	
Tipo de lámpara: LED Integrado			
Atenuable: No			

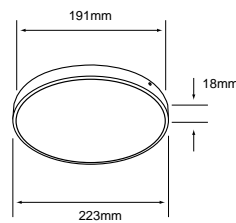

### IBIZA I

<b>PTLLED-01RD/12W/65</b>		<input type="checkbox"/> Satinado
<input type="radio"/> Luz de día 6 500 K		
<b>POTENCIA: 12 W</b> <b>LUMENS: 700 lm</b> <b>VOLTS: 127 V ~</b>		
Vida útil: 25 000 h	IRC: 80	Ángulo: 110°
Tipo de lámpara: LED Integrado		
Atenuable: No		

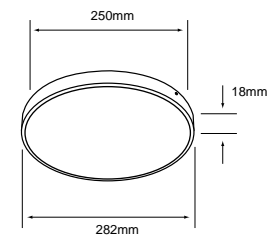

### IBIZA II

<b>PTLLED-01RD/15W/65</b>		<input type="checkbox"/> Satinado
<input type="radio"/> Luz de día 6 500 K		
<b>POTENCIA: 15 W</b> <b>LUMENS: 900 lm</b> <b>VOLTS: 127 V ~</b>		
Vida útil: 25 000 h	IRC: 80	Ángulo: 110°
Tipo de lámpara: LED Integrado		
Atenuable: No		



#### PADANG

<b>PTLLED-1010/30</b>	<b>PTLLED-1010/65</b>	<input type="checkbox"/> Blanco
<b>10PTLLED1010MV30N</b>	<b>10PTLLED1010MV65N</b>	<input checked="" type="checkbox"/> Negro
<input checked="" type="radio"/> Luz cálida brillante 3 000 K	<input type="radio"/> Luz de día 6 500 K	

POTENCIA: 10 W

LUMENS: 700 lm

VOLTS: 100-240 V ~

Vida útil: 25 000 h | IRC: 80 | Ángulo: 120°

Tipo de lámpara: LED Integrado

Atenuable: No

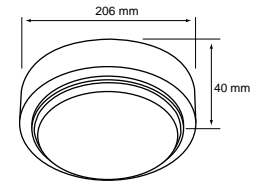

#### PADANG I

<b>PTLLED-1015/65</b>	<input type="radio"/> Luz de día 6 500 K	<input type="checkbox"/> Blanco
<b>15PTLLED1015MV30N</b>	<input checked="" type="radio"/> Luz cálida brillante 3 000 K	<input checked="" type="checkbox"/> Negro

POTENCIA: 15 W

LUMENS: 1050 lm

VOLTS: 100-240 V ~

Vida útil: 25 000 h | IRC: 80 | Ángulo: 120°

Tipo de lámpara: LED Integrado

Atenuable: No

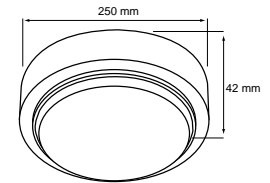

#### PADANG II

<b>PTLLED-1020/30</b>	<b>PTLLED-1020/65</b>	<input type="checkbox"/> Blanco
<b>20PTLLED1020MV30N</b>	<b>20PTLLED1020MV65N</b>	<input checked="" type="checkbox"/> Negro
<input checked="" type="radio"/> Luz cálida brillante 3 000 K	<input type="radio"/> Luz de día 6 500 K	

POTENCIA: 20 W

LUMENS: 1400 lm

VOLTS: 100-240 V ~

Vida útil: 25 000 h | IRC: 80 | Ángulo: 120°

Tipo de lámpara: LED Integrado

Atenuable: No

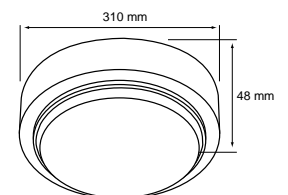



### ANKAA I

<b>6PTLLEDR30MVB</b>	<b>6PTLLEDR65MVB</b>	<input type="checkbox"/> Blanco
<b>6PTLLEDR30MVN</b>	<b>6PTLLEDR65MVN</b>	<input checked="" type="checkbox"/> Negro
<input checked="" type="radio"/> Luz cálida brillante 3 000 K	<input type="radio"/> Luz de día 6 500 K	
<b>POTENCIA: 6 W</b>		
<b>LUMENS: 400 lm</b>		
<b>VOLTS: 100-240 V ~</b>		
Vida útil: 15 000 h	IRC: 80	Ángulo: 100°
Tipo de lámpara: LED Integrado		
Atenuable: No		

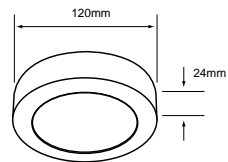

### ANKAA II

<b>12PTLLEDR30MVB</b>	<b>12PTLLEDR65MVB</b>	<input type="checkbox"/> Blanco
<b>12PTLLEDR30MVN</b>	<b>12PTLLEDR65MVN</b>	<input checked="" type="checkbox"/> Negro
<input checked="" type="radio"/> Luz cálida brillante 3 000 K	<input type="radio"/> Luz de día 6 500 K	
<b>POTENCIA: 12 W</b>		
<b>LUMENS: 800 lm</b>		
<b>VOLTS: 100-240 V ~</b>		
Vida útil: 15 000 h	IRC: 80	Ángulo: 100°
Tipo de lámpara: LED Integrado		
Atenuable: No		

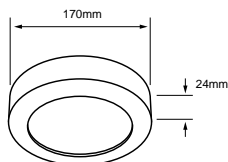

### ANKAA III

<b>18PTLLEDR30MVB</b>	<b>18PTLLEDR65MVB</b>	<input type="checkbox"/> Blanco
<b>18PTLLEDR30MVN</b>	<b>18PTLLEDR65MVN</b>	<input checked="" type="checkbox"/> Negro
<input checked="" type="radio"/> Luz cálida brillante 3 000 K	<input type="radio"/> Luz de día 6 500 K	
<b>POTENCIA: 18 W</b>		
<b>LUMENS: 1200 lm</b>		
<b>VOLTS: 100-240 V ~</b>		
Vida útil: 15 000 h	IRC: 80	Ángulo: 100°
Tipo de lámpara: LED Integrado		
Atenuable: No		

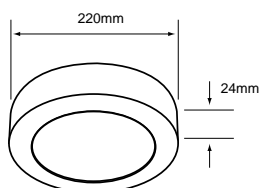

# VIDEOTIPS

## ¿Cómo instalar tus lámparas de plafón LED para sobroponer en techo ANKAA?

Además te ayudamos a encontrar la iluminación adecuada para tus espacios.



### ANKAA IV

<b>24PTLLEDR30MVB</b>	<b>24PTLLEDR65MVB</b>	<input type="checkbox"/> Blanco
<b>24PTLLEDR30MVN</b>	<b>24PTLLEDR65MVN</b>	<input checked="" type="checkbox"/> Negro
<input checked="" type="radio"/> Luz cálida brillante 3 000 K	<input type="radio"/> Luz de día 6 500 K	
<b>POTENCIA: 24 W</b>		
<b>LUMENS: 1600 lm</b>		
<b>VOLTS: 100-240 V ~</b>		
Vida útil: 15 000 h	IRC: 80	Ángulo: 150°
Tipo de lámpara: LED Integrado		
Atenuable: No		

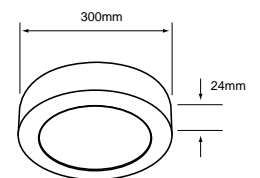



### ALGEDI I

<b>6PTLLEDC30MVB</b>	<b>6PTLLEDC65MVB</b>	<input type="checkbox"/> Blanco
<b>6PTLLEDC30MVN</b>	<b>6PTLLEDC65MVN</b>	<input checked="" type="checkbox"/> Negro

● Luz cálida brillante 3 000 K   ● Luz de día 6 500 K

POTENCIA: 6 W

LUMENS: 400 lm

VOLTS: 100-240 V ~

Vida útil: 15 000 h   IRC: 80   Ángulo: 100°

Tipo de lámpara: LED Integrado

Atenuable: No

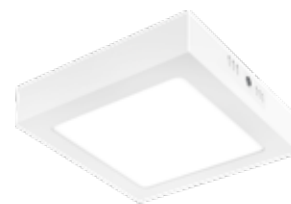
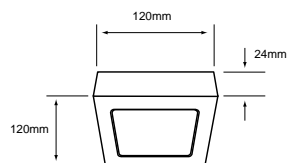

### ALGEDI II

<b>12PTLLEDC30MVB</b>	<b>12PTLLEDC65MVB</b>	<input type="checkbox"/> Blanco
<b>12PTLLEDC30MVN</b>	<b>12PTLLEDC65MVN</b>	<input checked="" type="checkbox"/> Negro

● Luz cálida brillante 3 000 K   ● Luz de día 6 500 K

POTENCIA: 12 W

LUMENS: 800 lm

VOLTS: 100-240 V ~

Vida útil: 15 000 h   IRC: 80   Ángulo: 100°

Tipo de lámpara: LED Integrado

Atenuable: No

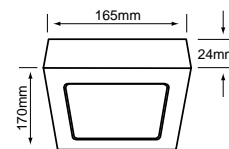

### ALGEDI III

<b>18PTLLEDC30MVB</b>	<b>18PTLLEDC65MVB</b>	<input type="checkbox"/> Blanco
<b>18PTLLEDC30MVN</b>	<b>18PTLLEDC65MVN</b>	<input checked="" type="checkbox"/> Negro

● Luz cálida brillante 3 000 K   ● Luz de día 6 500 K

POTENCIA: 18 W

LUMENS: 1200 lm

VOLTS: 100-240 V ~

Vida útil: 15 000 h   IRC: 80   Ángulo: 100°

Tipo de lámpara: LED Integrado

Atenuable: No

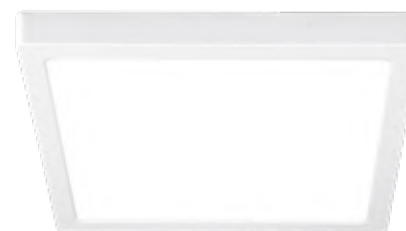
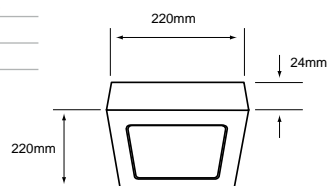

### ALGEDI IV

<b>24PTLLEDC30MVB</b>	<b>24PTLLEDC65MVB</b>	<input type="checkbox"/> Blanco
<b>24PTLLEDC30MVN</b>	<b>24PTLLEDC65MVN</b>	<input checked="" type="checkbox"/> Negro

● Luz cálida brillante 3 000 K   ● Luz de día 6 500 K

POTENCIA: 24 W

LUMENS: 1600 lm

VOLTS: 100-240 V ~

Vida útil: 15 000 h   IRC: 80   Ángulo: 100°

Tipo de lámpara: LED Integrado

Atenuable: No

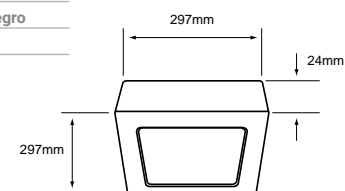



### NASHIRA II

**15PTLLEDC65MVB**

Blanco

Luz de día 6 500 K

POTENCIA: 15 W  
LUMENS: 1200 lm  
VOLTS: 100-240 V ~

Vida útil: 15 000 h

IRC: 80

Ángulo: 110°

Tipo de lámpara: LED Integrado

Atenuable: No

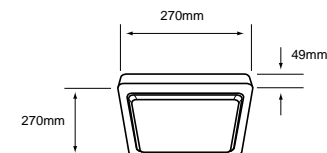
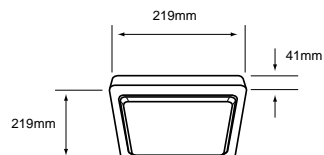

### NASHIRA III

**20PTLLEDC30MVB**

**20PTLLEDC65MVB**

Blanco

Luz cálida brillante 3 000 K

Luz de día 6 500 K

POTENCIA: 20 W  
LUMENS: 1600 lm  
VOLTS: 100-240 V ~

Vida útil: 15 000 h

IRC: 80

Ángulo: 110°

Tipo de lámpara: LED Integrado

Atenuable: No

### ZETA I

**PTLLEDC-006/40/B**

Blanco

Luz neutra 4 000 K

POTENCIA: 15 W  
LUMENS: 1800 lm  
VOLTS: 100-240 V ~

Vida útil: 40 000 h

IRC: 80

Ángulo: 100°

Tipo de lámpara: LED Integrado

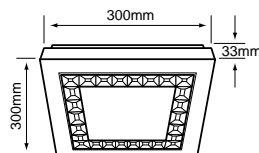

## Plafón base E27



### COLUMBUS

**PTLELED/004/65/B**

Blanco

Luz de día 6 500 K

POTENCIA: 13 W  
LUMENS: 1000 lm  
VOLTS: 100-240 V ~

Vida útil: 15 000 h

IRC: 80

Ángulo: 100°

Tipo de lámpara: LED Integrado

Tipo de base: E27

Atenuable: No

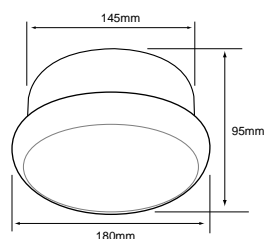

### ZOSMA

**15PTLELED05MV65B**

Blanco

Luz de día 6 500 K

POTENCIA: 15 W  
LUMENS: 1 300 lm  
VOLTS: 100-240 V ~

Vida útil: 15 000 h

IRC: 80

Ángulo: 220°

Tipo de lámpara: LED Integrado

Tipo de base: E27

Atenuable: No

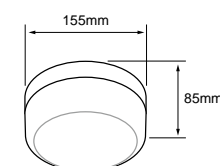



### GAMBERI

**PTL-7080/S**

■ Satinado

POTENCIA: 120 W máx.

LÁMPARA SUGERIDA: LED de 8.5 W x 2

VOLTS: 100-240 V ~

Tipo de lámpara: Opcional (No incluida)

Tipo de base: E27 x 2

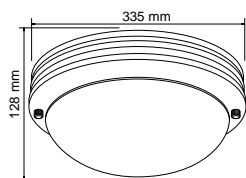

### LATINA I

**120PTL5030MVS**

■ Satinado

POTENCIA: 120 W máx.

LÁMPARA SUGERIDA: LED 8.5 W x 2

VOLTS: 100-240 V ~

Tipo de lámpara: Opcional (No incluida)

Tipo de base: E27 x 2

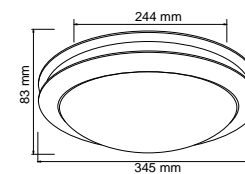

### IRLANDA

**PTL-1900/S**

■ Satinado

POTENCIA: 60 W máx.

LÁMPARA SUGERIDA: LED 8.5 W

VOLTS: 100-240 V ~

Tipo de lámpara: Opcional (No incluida)

Tipo de base: E27

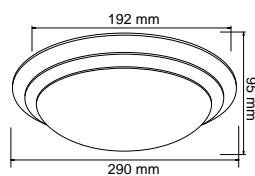

### URSA

**PTL-1940/N**

■ Negro Mate / Cobre

POTENCIA: 120 W máx.

LÁMPARA SUGERIDA: LED 8.5 W x 2

VOLTS: 100-240 V ~

Tipo de lámpara: Opcional (No incluida)

Tipo de base: E27 x 2

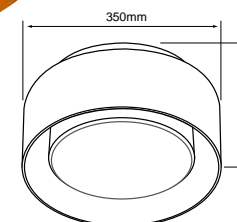

### LAZIO

**PTL-5050/S**

■ Satinado

POTENCIA: 120 W máx.

LÁMPARA SUGERIDA: LED 8.5 W x 2

VOLTS: 100-240 V ~

Tipo de lámpara: Opcional (No incluida)

Tipo de base: E27 X 2

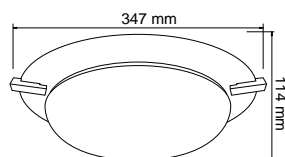

### IUENA

**PTL-1925/S**

■ Satinado

POTENCIA: 60 W máx.

LÁMPARA SUGERIDA: LED de 8.5 W

VOLTS: 100-240 V ~

Tipo de lámpara: Opcional (No incluida)

Tipo de base: E27

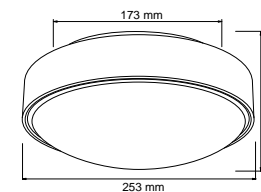



### FOSHAN

**60PTL0005MVS**

● Satinado

POTENCIA: 60 W máx.

LÁMPARA SUGERIDA: LED 8.5 W

VOLTS: 100-240 V ~

Tipo de lámpara: Opcional (No incluida)

Tipo de base: E27

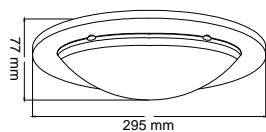

### ISLANDIA

**PTL-1950/S**

● Satinado

POTENCIA: 60 W máx.

LÁMPARA SUGERIDA: LED de 8.5 W

VOLTS: 100-240 V ~

Tipo de lámpara: Opcional (No incluida)

Tipo de base: E27

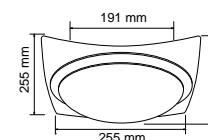

### MARE

**PTL-8520/S**

● Satinado

POTENCIA: 120 W máx.

LÁMPARA SUGERIDA: LED 8.5 W x 2

VOLTS: 100-240 V ~

Tipo de lámpara: Opcional (No incluida)

Tipo de base: E27 x 2

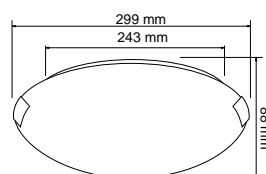

### FORLI

**PTL-5025/M**

● Madera oscura

POTENCIA: 120 W máx.

LÁMPARA SUGERIDA: LED de 8.5 W x 2

VOLTS: 100-240 V ~

Tipo de lámpara: Opcional (No incluida)

Tipo de base: E27 X 2

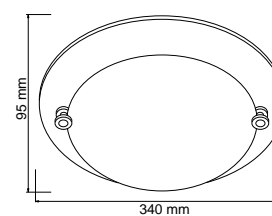

### LENO III

**PTL-1040/S**

● Satinado / Cristal

**PTL-1040/L**

● Latonado / Cristal

POTENCIA: 120 W máx.

LÁMPARA SUGERIDA: LED de 8.5 W x 2

VOLTS: 100-240 V ~

Tipo de lámpara: Opcional (No incluida)

Tipo de base: E27 x 2

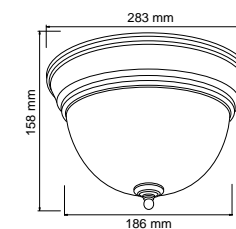

# LECTURA

NUESTRAS LÁMPARAS DE LECTURA MONTADAS EN LA PARED SON IDEALES PARA DAR UN ASPECTO CONTEMPORÁNEO. OFRECIENDO UNA ALTERNATIVA DE ILUMINACIÓN MÁS DIRECTA A LAS LÁMPARAS DE PARED NORMALES. SON FÁCILES DE INSTALAR, DISPONIBLES EN UNA VARIEDAD DE DISEÑOS Y FUNCIONES PARA AYUDARTE A COLOCAR UNA LUZ DE LECTURA INCLUSO EN ESPACIOS DIFÍCILES.

## Características generales de Luz de lectura

### ARBOTANTE DIRIGIBLE EN MURO:

La luz se dirige para una mejor experiencia, los ángulos de apertura son ideales solo para iluminar tu lectura.

Luminarias discretas y pequeñas que se integran muy fácil a cualquier espacio brindando una funcionalidad óptima para leer en la noche.



### LUZ DE LECTURA Y GENERAL DIFUSA:

La luminaria te brindará una luz cómoda para leer al mismo tiempo que su pantalla difusa te proporcionará una luz general suave.

Iluminación 2 en 1: unificamos una lámpara con pantalla de tela para colocar un foco estándar con base E27 y una lámpara LED flexible para proporcionar luz direccional donde sea necesario.





Efecto al encender



Efecto al encender



### DIMURA I

NUEVO

<b>10TLLED2054MV30B</b>	<input type="checkbox"/> Blanco
<b>10TLLED2054MV30N</b>	<input checked="" type="checkbox"/> Negro
<ul style="list-style-type: none"> <li>Luz cálida brillante 3 000 K</li> </ul>	<b>POTENCIA: 10 W</b> <b>LUMENS: 300 lm / 240 lm</b> <b>VOLTS: 100 - 240 V ~</b>
Vida útil: 15 000 h	IRC: 80
Ángulo: 20/96	
Tipo de lámpara: LED Integrado	
Atenuable: No	
Dirigible	

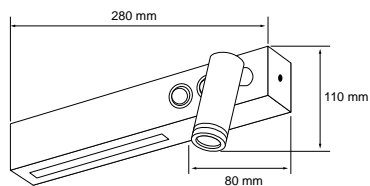

### DIMURA II

NUEVO

<b>10TLLED2055MV30B</b>	<input type="checkbox"/> Blanco
<b>10TLLED2055MV30N</b>	<input checked="" type="checkbox"/> Negro
<ul style="list-style-type: none"> <li>Luz cálida brillante 3 000 K</li> </ul>	<b>POTENCIA: 10 W</b> <b>LUMENS: 300 lm / 240 lm</b> <b>VOLTS: 100 - 240 V ~</b>
Vida útil: 15 000 h	IRC: 80
Ángulo: 20/96	
Tipo de lámpara: LED Integrado	
Atenuable: No	
Dirigible	

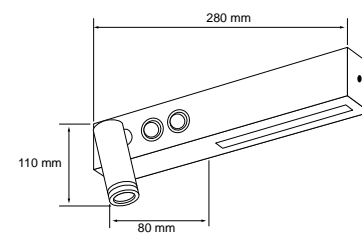

### GUMALA

NUEVO

<b>6DTLLED2056MV30B</b>	<input type="checkbox"/> Blanco
<b>6DTLLED2056MV30N</b>	<input checked="" type="checkbox"/> Negro
<ul style="list-style-type: none"> <li>Luz cálida brillante 3 000 K</li> </ul>	<b>POTENCIA: 6 W</b> <b>LUMENS: 340 lm</b> <b>VOLTS: 100 - 240 V ~</b>
Vida útil: 15 000 h	IRC: 80
Ángulo: 36	
Tipo de lámpara: LED Integrado	
Atenuable: SI	
Dirigible	

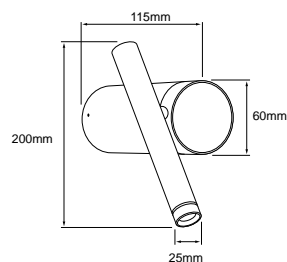

### DELPHINUS I

TLLED-2051/N

Negro

<ul style="list-style-type: none"> <li>Luz cálida brillante 3 000 K</li> </ul>	<b>POTENCIA: 3.4 W</b> <b>LUMENS: 140 lm</b> <b>VOLTS: 100-240 V ~</b>
Vida útil: 15 000 h	IRC: 80
Ángulo: 20°	
Tipo de lámpara: LED Integrado	
Atenuable: No	

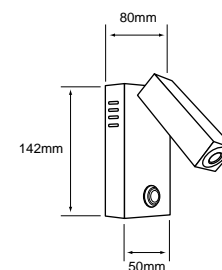



Efecto de Luz

**NIKA I** NUEVO

**10TLLED2045MV30B**  Blanco

**10TLLED2045MV30N**  Negro

● Luz cálida brillante  
3 000 K

POTENCIA: 10 W  
LUMENS: 140 lm  
VOLTS: 100 - 240 V ~

Vida útil: 20 000 h | IRC: 80 | Ángulo: 24°

Tipo de lámpara: LED Integrado

Atenuable: No

Contiene luz directa e indirecta

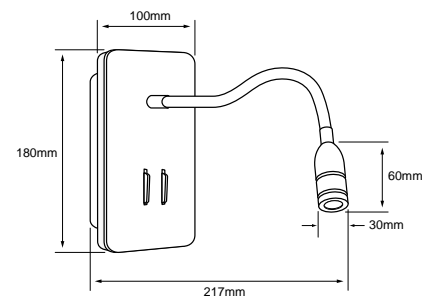

Efecto de Luz

**NIKA II** NUEVO

**10TLLED2046MV30B**  Blanco

**10TLLED2046MV30N**  Negro

● Luz cálida brillante  
3 000 K

POTENCIA: 10 W  
LUMENS: 140 lm  
VOLTS: 100 - 240 V ~

Vida útil: 20 000 h | IRC: 80 | Ángulo: 24°

Tipo de lámpara: LED Integrado

Atenuable: No

Contiene luz directa e indirecta

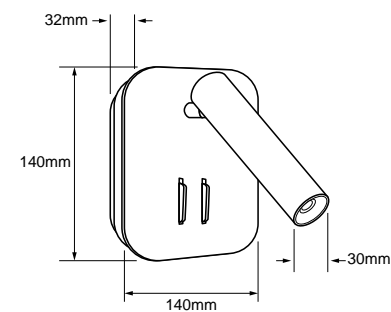

**LECTIO**

**3TLLED2053MV30B**  Blanco

**3TLLED2053MV30N**  Negro

● Luz cálida brillante  
3 000 K

POTENCIA: 3.5 W  
LUMENS: 160 lm  
VOLTS: 100-240 V ~

Vida útil: 15 000 h | IRC: 80 | Ángulo: 22°

Tipo de lámpara: LED Integrado

Atenuable: No

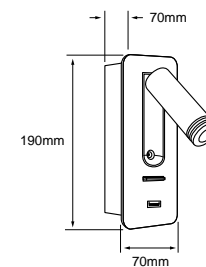



### ITONDA NUEVO

**8DTLLED409MV30NR**  Negro y rosa

Luz cálida brillante 3 000 K **POTENCIA: 8 W**  
**LUMENS: 390 lm**  
**VOLTS: 100 - 240 V ~**

Vida útil: 15 000 h IRC: 80 Ángulo: 94

Tipo de lámpara: LED Integrado

Atenuable: SI

Dirigible

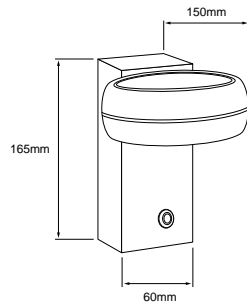

### MATRI NUEVO

**60TLLED2044MV30BD**  Blanco y dorado

**60TLLED2044MV30ND**  Negro y dorado

Luz cálida brillante 3 000 K **POTENCIA: 9 W**  
**LUMENS: 250 lm**  
**VOLTS: 100 - 240 V ~**

Vida útil: 15 000 h IRC: 80 Ángulo: 18

Tipo de lámpara: G9

Tipo de base: G9

Atenuable: No

Spot dirigible, Lámpara recomendada G9 de 6W

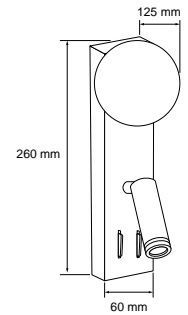

### FREISING

**TLLED-2030/S**  Satinado

Luz cálida brillante 3 000 K **POTENCIA: 2 W**  
**LUMENS: 150 lm**  
**VOLTS: 100-240 V ~**

Vida útil: 15 000 h IRC: 80 Ángulo: 120°

Tipo de lámpara: LED Integrado

Atenuable: No

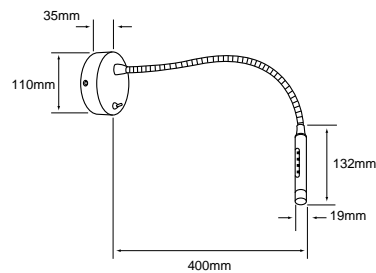

### BUNDA

**TLLED-2042/B**  Blanco

**POTENCIA: 20 W**  
**VOLTS: 100-240 V ~**

Tipo de lámpara: Opcional (No incluida)

Tipo de base: E27

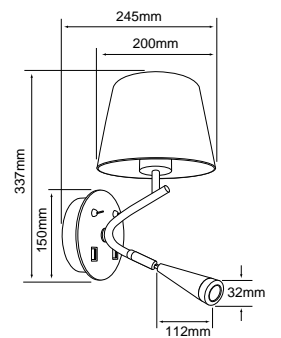

# LUZ DE CORTESÍA

LUMINARIAS DE "LUZ DE CORTESÍA", TAMBIÉN CONOCIDAS POR SU NOMBRE EN INGLÉS COMO "STEPLIGHTS". ESTAS LUMINARIAS NOS AYUDAN A DAR UNA ILUMINACIÓN AUXILIAR EN ESPACIO DE TRÁNSITO TAL COMO PASILLOS O ESCALERAS EN DONDE NO REQUERIMOS ALTOS NIVELES DE ILUMINACIÓN SINO ÚNICAMENTE VER EL ESPACIO POR DONDE TRANSITAMOS DE MANERA SEGURA.

## Características generales

### CARACTERÍSTICAS:

Cuentan con led integrado, su instalación es empotrado.

### TERMINADO:

Se adapta a la decoración de tu espacio con nuestras opciones de terminado, blanco, satinado y negro.

### TEMPERATURA DE COLOR:

Cuenta con opciones de temperaturas de color en 3000K y 4000K.

### INTERIOR:

Esta pequeña luz se instala estratégicamente en áreas como pasillos, escaleras para ofrecer orientación y seguridad durante la noche o en condiciones de baja luminosidad.

### EXTERIOR:

La luz de cortesía exterior es un dispositivo de iluminación diseñado específicamente para brindar visibilidad y seguridad en áreas exteriores durante la noche. Esta luz, generalmente instalada en patios, jardines, entradas o terrazas, emite una iluminación tenue que evita deslumbramientos, pero proporciona suficiente luz para orientarse.

*INTERIOR: NO REQUIERE PROTECCIÓN IP. LA APLICACIÓN MÁS USUAL ES EN ESCALERAS Y PASILLOS.*

*EXTERIOR: PARA SU USO EN EXTERIOR REQUIERE CONTAR CON IP44 QUE NOS BRINDARÁ UNA PROTECCIÓN HACIA LA INCIDENCIA DE AGUA.*



## CYNARA

**ETLLED-001/30/B**

Blanco

**3ETLLED001MV30N**

Negro

● Luz cálida brillante  
3 000 K

POTENCIA: 3 W  
LUMENS: 125 lm  
VOLTS: 100-240 V ~

Vida útil: 50 000 h IRC: 80 Ángulo: 36°

Tipo de lámpara: LED Integrado  
Corte de empotramiento: 65 mm

Atenuable: No

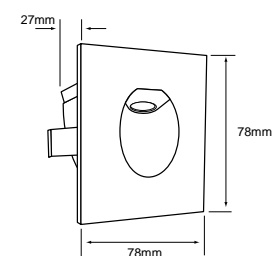

## CYRANO

**ETLLED-002/30/B**

Blanco

**3ETLLED002MV30N**

Negro

● Luz cálida brillante  
3 000 K

POTENCIA: 3 W  
LUMENS: 125 lm  
VOLTS: 100-240 V ~

Vida útil: 50 000 h IRC: 80 Ángulo: 36°

Tipo de lámpara: LED Integrado  
Corte de empotramiento: 65 mm

Atenuable: No

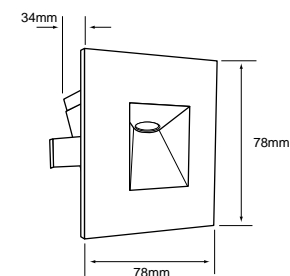
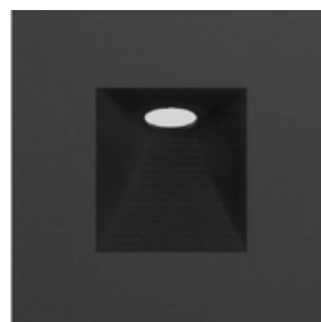
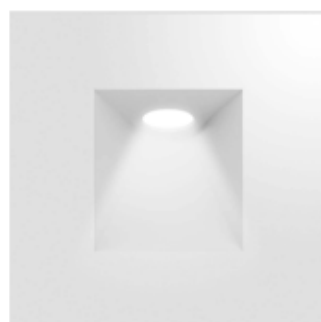

## CYNARO II

**1ETLLED913MV30B**

Blanco

● Luz cálida brillante  
3 000 K

POTENCIA: 1 W  
LUMENS: 20 lm  
VOLTS: 100-240 V ~

Vida útil: 15 000 h IRC: 70 Ángulo: 44°

Tipo de lámpara: LED Integrado  
Corte de empotramiento: 45 mm

Atenuable: No

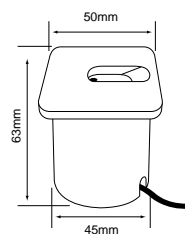

## CYNARA II

**1ETLLED912MV30B**

Blanco

● Luz cálida brillante  
3 000 K

POTENCIA: 1 W  
LUMENS: 20 lm  
VOLTS: 100-240 V ~

Vida útil: 15 000 h IRC: 70 Ángulo: 44°

Tipo de lámpara: LED Integrado  
Corte de empotramiento: 45 mm

Atenuable: No

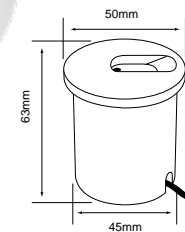

Enchufe



Enchufe

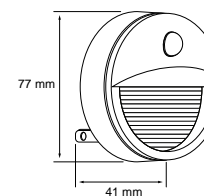

## SPINA SQUARE

**1NLLLED806V30B**

Blanco

● Luz cálida brillante  
3 000 K

POTENCIA: 1 W  
LUMENS: 10 lm  
VOLTS: 127 V ~

Vida útil: 20 000 h IRC: 80 Ángulo: 30°

Tipo de lámpara: LED Integrado

Atenuable: No

Interconectables por RF

## SPINA ROUND

**1NLLLED807V30B**

Blanco

● Luz cálida brillante  
3 000 K

POTENCIA: 1 W  
LUMENS: 10 lm  
VOLTS: 127 V ~

Vida útil: 20 000 h IRC: 80 Ángulo: 30°

Tipo de lámpara: LED Integrado

Atenuable: No

Interconectables por RF

# ARBOTANTES

LAS LUMINARIAS COLOCADAS EN MURO CONOCIDAS COMO ARBOTANTES TIENEN MUCHAS APLICACIONES TANTO EN TÉRMINOS DE ESTILO COMO DE FUNCIONALIDAD, RESALTAN CARACTERÍSTICAS DE LA CASA, CREAN ACENTOS DECORATIVOS O SIMPLEMENTE BRINDAN CONFORT. UNA DE SUS CARACTERÍSTICAS ES LA VERSATILIDAD EN SUS EMISIONES DE LUZ: PUEDEN SER DIFUSAS, O DE EMISIÓN DIRECTA E INDIRECTA DANDO UN ÉNFASIS DECORATIVO. POR SUS CARACTERÍSTICAS SE PUEDEN UTILIZAR EN TOCADORES JUNTO A ESPEJOS, EN PASILLOS, ESCALERAS O EN COLUMNAS PARA RESALTAR ESTOS ELEMENTOS ARQUITECTÓNICOS.

## Características generales

### INTERIOR

Podemos encontrar arbotantes para utilizarse en interiores tanto con LED integrado como para lámpara intercambiable, en versiones para emitir luz difusa o iluminación focal que sea directa e indirecta.

### LED INTEGRADO

Ya sea para interiores o exteriores podemos encontrar arbotantes que tengan el LED integrado.

### LÁMPARA REMPLAZABLE

E27/GU9 Y en algunas otras versiones podemos encontrar arbotantes que sean para lámparas reemplazables.

*Los de emisión difusa son ideales para colocarse en lugares como junto a espejos que nos ayudaran a vernos de manera clara y sin sombras.*

### EXTERIOR

En el caso de arbotantes exteriores encontramos la misma flexibilidad de contar con equipos que son de LED integrado, así como de lámpara intercambiable con la característica adicional que resisten condiciones de humedad y lluvias.

*Los arbotantes de emisión directa e indirecta por su calidad de luz focal nos ayudan a enfatizar elementos de la arquitectura con un aspecto más decorativo.*





<b>ZUBENE I</b>		<b>NUEVO</b>
<b>09TLED2031MV30B</b>	<input type="checkbox"/> Blanco	
<b>09TLED2031MV30N</b>	<input checked="" type="checkbox"/> Negro	
● Luz cálida brillante 3 000 K	<b>POTENCIA: 9 W</b> <b>LUMENS: 340 lm</b> <b>VOLTS: 100-277 V ~</b>	
Vida útil: 30 000 h	IRC: 90	Ángulo: 36°
Tipo de lámpara: LED Integrado		
Atenuable: No		

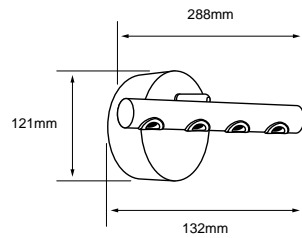

<b>AZELFA</b>		
<b>5TLED158MV30N</b>	<input checked="" type="checkbox"/> Negro	
● Luz cálida brillante 3 000 K	<b>POTENCIA: 5 W</b> <b>LUMENS: 380 lm</b> <b>VOLTS: 100-240 V ~</b>	
Vida útil: 25 000 h	IRC: 80	Ángulo: 260°
Tipo de lámpara: LED Integrado		
Atenuable: No		

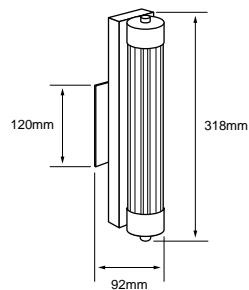

<b>ZUBENE II</b>		<b>NUEVO</b>
<b>11TLED2032MV30B</b>	<input type="checkbox"/> Blanco	
<b>11TLED2032MV30N</b>	<input checked="" type="checkbox"/> Negro	
● Luz cálida brillante 3 000 K	<b>POTENCIA: 11 W</b> <b>LUMENS: 550 lm</b> <b>VOLTS: 100-277 V ~</b>	
Vida útil: 30 000 h	IRC: 90	Ángulo: 120°
Tipo de lámpara: LED Integrado		
Atenuable: No		

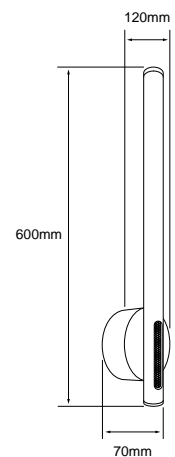



Efecto de Luz

### DIVALA I

**12TLLED510MVCCN** ■ Negro

●●● Seleccionable:  
3 000 K / 4 000 K /  
6 500 K

**POTENCIA: 12 W**  
**LUMENS: 1010-1170 lm**  
**VOLTS: 100-240 V ~**

Vida útil: 50 000 h | IRC: 80 | Ángulo: 120°

Tipo de lámpara: LED Integrado

Atenuable: No

Incluye switch de selección de temperatura de color.  
Dirigible

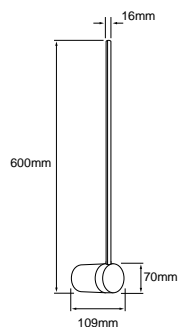

### DIVALA II

**15TLLED510MVCCN** ■ Negro

●●● Seleccionable:  
3 000 K / 4 000 K /  
6 500 K

**POTENCIA: 15 W**  
**LUMENS: 1320-1550 lm**  
**VOLTS: 100-240 V ~**

Vida útil: 50 000 h | IRC: 80 | Ángulo: 120°

Tipo de lámpara: LED Integrado

Atenuable: No

Incluye switch de selección de temperatura de color.  
Dirigible

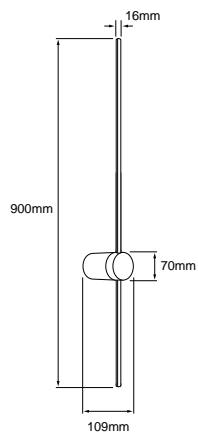



Apagador

### LUPI II

**15ETLED18MVCCB**  Blanco

**15ETLED18MVCCN**  Negro

●●● Seleccionable:  
3 000 K / 4 000 K /  
6 500 K

POTENCIA: 15 W  
LUMENS: 1300-1500 lm  
VOLTS: 100-240 V ~

Vida útil: 50 000 h | IRC: 80 | Ángulo: 120°

Tipo de lámpara: LED Integrado

Atenuable: No

Dirigible vertical

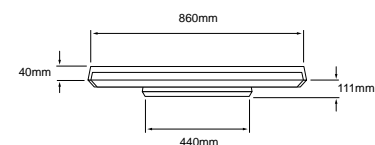
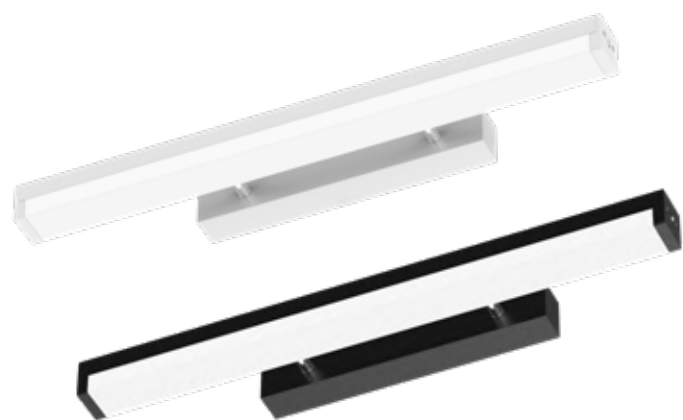

### LION

**15ETLED19MVCCB**  Blanco

**15ETLED19MVCCN**  Negro

●●● Seleccionable:  
3 000 K / 4 000 K /  
6 500 K

POTENCIA: 15 W  
LUMENS: 1300-1500 lm  
VOLTS: 100-240 V ~

Vida útil: 50 000 h | IRC: 80 | Ángulo: 110°

Tipo de lámpara: LED Integrado

Atenuable: No

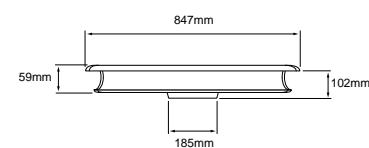

### PORVOO

**TLFLED-1010/S**  Satinado

○ Luz neutra 4 000 K

POTENCIA: 7 W  
LUMENS: 500 lm  
VOLTS: 100-240 V ~

Vida útil: 25 000 h | IRC: 80 | Ángulo: 160°

Tipo de lámpara: LED Integrado

Atenuable: No

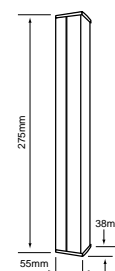



Efecto de Luz



### FONTANA

**TLLED-500/6W/CR**  Cromado / Cristal

● Luz cálida brillante  
3 000 K

**POTENCIA: 6 W**  
**LUMENS: 250 lm**  
**VOLTS: 100-240 V ~**

Vida útil: 25 000 h | IRC: 80 | Ángulo: 120°

Tipo de lámpara: LED Integrado

Atenuable: No

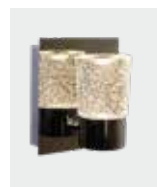
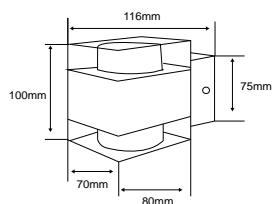

Efecto de Luz



### AXOLO I

**5TLLED8211MV30CR**  Cromado / Cristal

● Luz cálida brillante  
3 000 K

**POTENCIA: 5.5 W**  
**LUMENS: 320 lm**  
**VOLTS: 100-240 V ~**

Vida útil: 25 000 h | IRC: 80 | Ángulo: 220°

Tipo de lámpara: LED Integrado

Atenuable: No

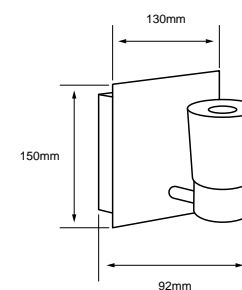

Efecto de Luz



### GIENNAH

**6TLLED2026MV30N**  Negro/Dorado

● Luz cálida brillante  
3 000 K

**POTENCIA: 6 W**  
**LUMENS: 145 lm**  
**VOLTS: 100-240 V ~**

Vida útil: 30 000 h | IRC: 80 | Ángulo: 300°

Tipo de lámpara: LED Integrado

Atenuable: No

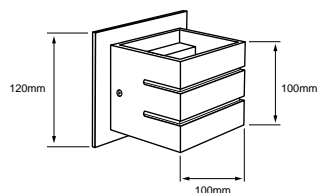

### CANCRI

**TLLED-407/30/N**  Negro

● Luz cálida brillante  
3 000 K

**POTENCIA: 5.5 W**  
**LUMENS: 315 lm**  
**VOLTS: 100-240 V ~**

Vida útil: 25 000 h | IRC: 80 | Ángulo: 40°

Tipo de lámpara: LED Integrado

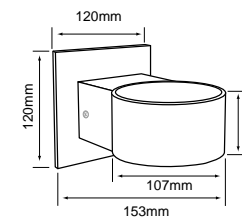



Efecto de Luz



Efecto de Luz



#### FAIS

<b>TLLED-405/10W/30B</b>	<input type="checkbox"/> Blanco
● Luz cálida brillante 3 000 K	<b>POTENCIA: 10 W</b> <b>LUMENS: 450 lm</b> <b>VOLTS: 100-240 V ~</b>
Vida útil: 25 000 h	IRC: 80
Ángulo: 125°	
Tipo de lámpara: LED Integrado	
Atenuable: No	

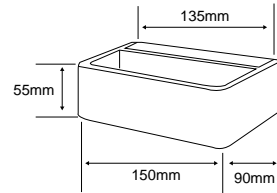

#### FUYU

<b>TLLED-401/5.5W/30B</b>	<input type="checkbox"/> Blanco
● Luz cálida brillante 3 000 K	<b>POTENCIA: 5.5 W</b> <b>LUMENS: 250 lm</b> <b>VOLTS: 100-240 V ~</b>
Vida útil: 20 000 h	IRC: 80
Ángulo: 154°	
Tipo de lámpara: LED Integrado	
Atenuable: No	

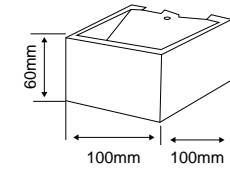

#### LERNA

**NUEVO**

<b>12TLLED409MV30N</b>	<input checked="" type="checkbox"/> Negro
● Luz cálida brillante 3 000 K	<b>POTENCIA: 12 W</b> <b>LUMENS: 830 lm</b> <b>VOLTS: 100 - 240 V ~</b>
Vida útil: 15 000 h	IRC: 80
Ángulo: 292°	
Tipo de lámpara: LED Integrado	
Atenuable: No	

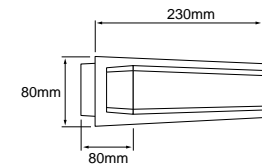

# VIDEOTIPS

## ¿CÓMO INSTALAR TU LÁMPARA GRUIS?

Instalar tu luminaria es más sencillo de lo que crees.



Pasa tu celular sobre el código QR y descúbrelo.



#### GRUIS

<b>20TLLED408MV30B</b>	<input type="checkbox"/> Blanco
<b>20TLLED408MV30N</b>	<input checked="" type="checkbox"/> Negro / Oro
● Luz cálida brillante 3 000 K	<b>POTENCIA: 20 W</b> <b>LUMENS: 1100 lm</b> <b>VOLTS: 100-240 V ~</b>
Vida útil: 30 000 h	IRC: 80
Ángulo: 155°	
Tipo de lámpara: LED Integrado	
Atenuable: No	

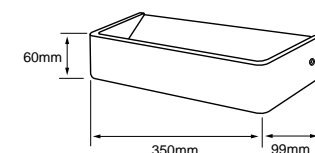



Transparente/Traslúcido  
LED's en costados  
Luz indirecta



Transparente/Traslúcido  
LED's en costados  
Luz indirecta



Efecto de Luz



Efecto de Luz

<b>AKRIL MURO I</b>		<b>NUEVO</b>
<b>6TLLED187MV30AT</b>		<input type="checkbox"/> Blanco
● Luz cálida brillante 3 000 K	<b>POTENCIA: 6 W</b> <b>LUMENS: 600 lm</b> <b>VOLTS: 100-240 V ~</b>	
Vida útil: 15 000 h	IRC: 80	Ángulo: 360°
Tipo de lámpara: LED interado		
Atenuable: No		

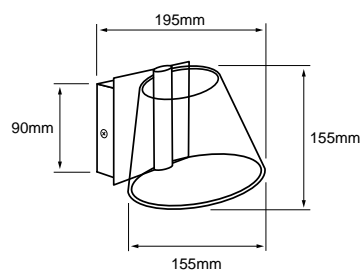

<b>AKRIL MURO III</b>		<b>NUEVO</b>
<b>18TLLED187MV30AT</b>		<input type="checkbox"/> Blanco
● Luz cálida brillante 3 000 K	<b>POTENCIA: 18 W</b> <b>LUMENS: 1800 lm</b> <b>VOLTS: 100-240 V ~</b>	
Vida útil: 15 000 h	IRC: 80	Ángulo: 360°
Tipo de lámpara: LED interado		
Atenuable: No		

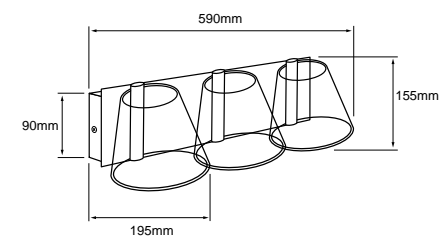

<b>CHUBU I</b>		<b>NUEVO</b>
<b>8TLLED159MV30CRT</b>		<input checked="" type="checkbox"/> Nickel
● Luz cálida brillante 3 000 K	<b>POTENCIA: 8 W</b> <b>LUMENS: 500 lm</b> <b>VOLTS: 100-277 V ~</b>	
Vida útil: 35 000 h	IRC: 80	Ángulo: 92°
Tipo de lámpara: LED Integrado		
Atenuable: No		

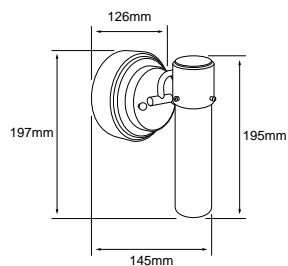

<b>CHUBU II</b>		<b>NUEVO</b>
<b>22TLLED159MV30CRT</b>		<input checked="" type="checkbox"/> Nickel
● Luz cálida brillante 3 000 K	<b>POTENCIA: 22 W</b> <b>LUMENS: 1300 lm</b> <b>VOLTS: 100-277 V ~</b>	
Vida útil: 35 000 h	IRC: 80	Ángulo: 110°
Tipo de lámpara: LED Integrado		
Atenuable: No		

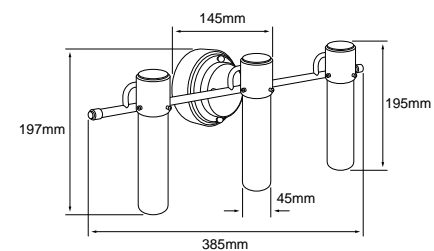

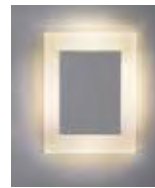

Efecto de Luz



### ABERDEEN

**TLLED-600/B**

Blanco

Luz cálida brillante  
3 000 K

POTENCIA: 10 W

LUMENS: 700 lm

VOLTS: 100-127 V ~

Vida útil: 25 000 h

IRC: 80

Ángulo: 120°

Tipo de lámpara: LED Integrado

Atenuable: No

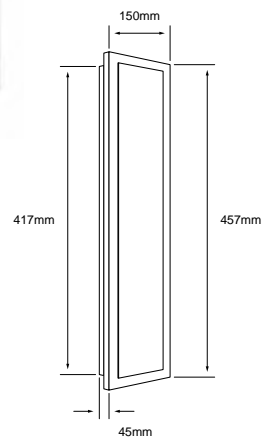
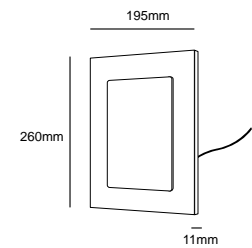

### BILD I

**NUEVO**

**18TLLED602MVCCCN**  Negro

Seleccionable:  
3 000 K / 4 000 K /  
5 000 K

POTENCIA: 18 W

LUMENS: 1300 lm

VOLTS: 100-277 V ~

Vida útil: 35 000 h

IRC: 80

Ángulo: 360°

Tipo de lámpara: LED Integrado

Atenuable: No

Selector de CCT



Efecto al encender



### BILD II

**NUEVO**

**28TLLED602MVCCCN**  Negro

Seleccionable:  
3 000 K / 4 000 K /  
5 000 K

POTENCIA: 30 W

LUMENS: 2 200 lm

VOLTS: 100-277 V ~

Vida útil: 35 000 h

IRC: 80

Ángulo: 360°

Tipo de lámpara: LED Integrado

Atenuable: No

Selector de CCT

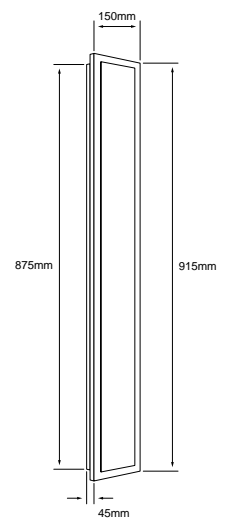



### FREYRE I

**TLED-100/5W/30CR** Cromado / Cristal Perlado

Luz cálida brillante 3 000 K **POTENCIA: 5 W**  
**LUMENS: 230 lm**  
**VOLTS: 100-240 V ~**

Vida útil: 25 000 h IRC: 80 Ángulo: 50°

Tipo de lámpara: LED Integrado

Atenuable: No

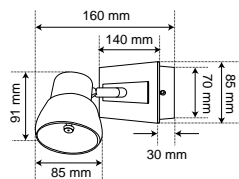

### FREYRE II

**TLED-100/10W/30CR** Cromado / Cristal Perlado

Luz cálida brillante 3 000 K **POTENCIA: 10 W**  
**LUMENS: 600 lm**  
**VOLTS: 100-240 V ~**

Vida útil: 25 000 h IRC: 80 Ángulo: 50°

Tipo de lámpara: LED Integrado

Atenuable: No

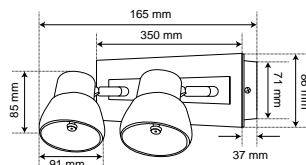

### DIYA II

**10TLED102MV30S** Satín

Luz cálida brillante 3 000 K **POTENCIA: 10 W**  
**LUMENS: 600 lm**  
**VOLTS: 100-240 V ~**

Vida útil: 25 000 h IRC: 80 Ángulo: 120°

Tipo de lámpara: LED Integrado

Atenuable: No

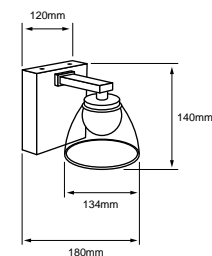

### FREYRE III

**TLED-100/15W/30CR** Cromado / Cristal Perlado

Luz cálida brillante 3 000 K **POTENCIA: 15 W**  
**LUMENS: 900 lm**  
**VOLTS: 100-240 V ~**

Vida útil: 25 000 h IRC: 80 Ángulo: 50°

Tipo de lámpara: LED Integrado

Atenuable: No

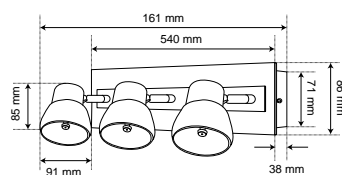

### DIYA III

**20TLED103MV30S** Satín

Luz cálida brillante 3 000 K **POTENCIA: 20 W**  
**LUMENS: 1 600 lm**  
**VOLTS: 100-240 V ~**

Vida útil: 25 000 h IRC: 80 Ángulo: 120°

Tipo de lámpara: LED Integrado

Atenuable: No

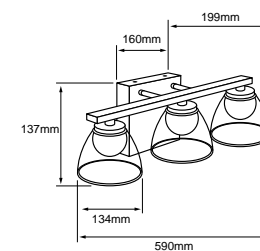



### FUJIAN

**TLLED-402/7W/30B**  Blanco

● Luz cálida brillante 3 000 K **POTENCIA: 7 W**  
**LUMENS: 450 lm**  
**VOLTS: 100-240 V ~**

Vida útil: 25 000 h IRC: 80 Ángulo: 132°

Tipo de lámpara: LED Integrado

Atenuable: No

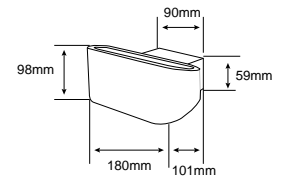

Efecto de Luz



### COLINA II

**TLLED-119/S**  Satin

● Luz cálida brillante 3 000 K **POTENCIA: 8 W**  
**LUMENS: 450 lm**  
**VOLTS: 100-240 V ~**

Vida útil: 15 000 h IRC: 80 Ángulo: 110°

Tipo de lámpara: LED Integrado

Atenuable: No

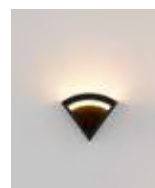
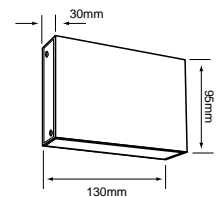

Efecto de Luz

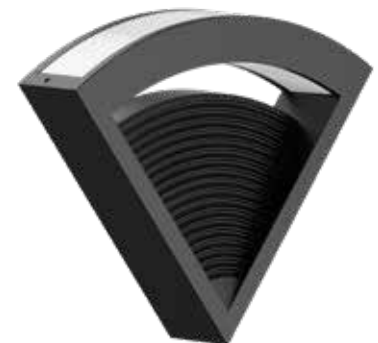
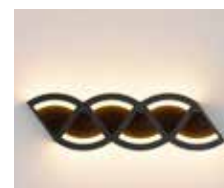

### AGIKE

**8TLLED410MVCCN**  Negro

●●● Seleccionable: 3 000 K / 4 000 K / 6 500 K **POTENCIA: 8 W**  
**LUMENS: 320-400 lm**  
**VOLTS: 100-240 V ~**

Vida útil: 50 000 h IRC: 80 Ángulo: 120°

Tipo de lámpara: LED Integrado

Atenuable: No

Incluye switch de selección de temperatura de color.

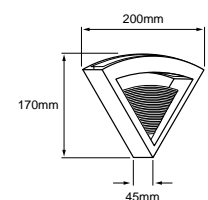



**GOMEISA I** NUEVO  
**60TL4001MVN** ■ Negro  
 POTENCIA: 60 W máx.  
 LÁMPARA SUGERIDA: LED de 6W  
 VOLTS: 100 - 240 V ~  
 Tipo de lámpara: G9  
 Tipo de base: G9

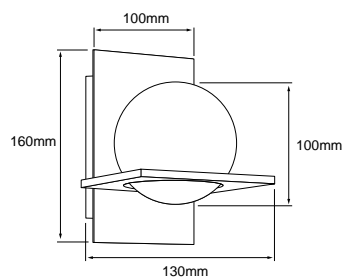

**GOMEISA II** NUEVO  
**60TL4002MVD** ■ Dorado  
**60TL4002MVN** ■ Negro  
 POTENCIA: 60 W máx.  
 LÁMPARA SUGERIDA: LED de 6W  
 VOLTS: 100 - 240 V ~  
 Tipo de lámpara: G9  
 Tipo de base: G9

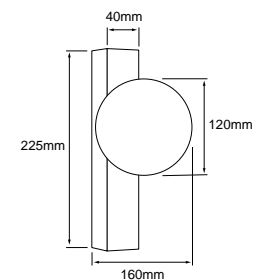

**GOMEISA III** NUEVO  
**240TL4004MVCR** ■ Cromo  
**240TL4004MVN** ■ Negro  
 POTENCIA: 240 W máx.  
 LÁMPARA SUGERIDA: LED de 6W  
 VOLTS: 100 - 240 V ~  
 Tipo de lámpara: G9  
 Tipo de base: G9  
 Incluye 4 fuentes con base G9, lámpara recomendada de 6W

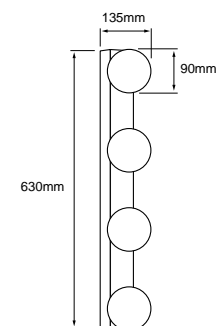

## ALTAR ARBOTANTE

NUEVO

**100TL1852MVBD**  Blanco / Dorado

**100TL1852MVND**  Negro / Dorado

POTENCIA: 100 W máx.

LÁMPARA SUGERIDA: GU10 de 6 W x 2

VOLTS: 100-240 V~

Tipo de lámpara: GU10 (No incluida) x 2

Tipo de base: GU10

Atenuable: No

Ilumina hacia arriba y hacia abajo

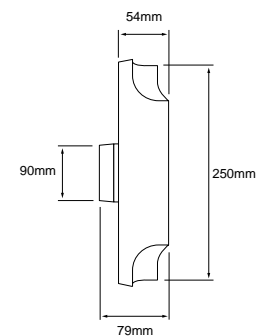

## GOIANIA

**120TL1850MVS**  Cromado / Cristal Opalino

POTENCIA: 100 W máx.

LÁMPARA SUGERIDA: LED G9 3W x 2

VOLTS: 100-127 V~

Tipo de lámpara: G9 (No incluida)

Tipo de base: G9 X 2

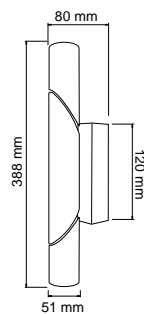

## FERRATA

**120TL1805MVOP**  Cristal opalino

POTENCIA: 100 W máx.

LÁMPARA SUGERIDA: LED G9 3 W x 2

VOLTS: 100-240 V~

Tipo de lámpara: G9 (No incluida)

Tipo de base: G9 X 2

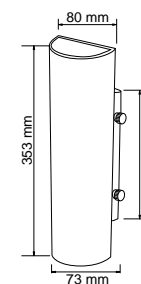



### MAIA I

**20TL342MVCT**  Cristal Transparente

POTENCIA: 60 W máx.

LÁMPARA SUGERIDA: LED 8.5 W

VOLTS: 100-240 V ~

Tipo de lámpara: Opcional (No incluida)

Tipo de base: E27

Atenuable: No

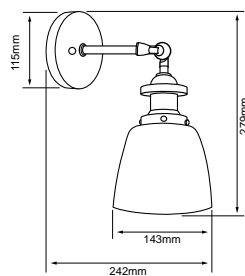

### COLUMBA III

**60TL8370MVNCA**  Negro/Dorado

POTENCIA: 60 W máx.

LÁMPARA SUGERIDA: LED 8.5 W

VOLTS: 100-240 V ~

Tipo de lámpara: Opcional (No incluida)

Tipo de base: E27

Atenuable: No

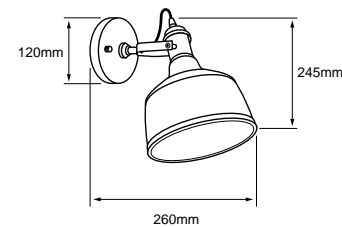

### DAFNE II

**60TL1705MVDCT**  Dorado / Negro

POTENCIA: 60 W máx.

LÁMPARA SUGERIDA: LED 8.5 W

VOLTS: 100-240 V ~

Tipo de lámpara: Opcional (No incluida)

Tipo de base: E27

Atenuable: No

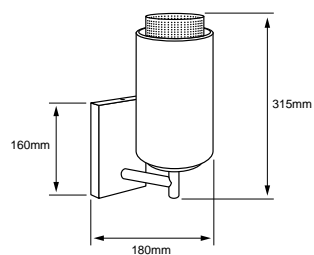

### CORDELIA II

**60TL8321MVDCT**  Dorado

**60TL8321MVNCT**  Negro

POTENCIA: 60 W máx.

LÁMPARA SUGERIDA: LED de 8.5 W

VOLTS: 100-240 V ~

Tipo de lámpara: Opcional (No incluida)

Tipo de base: E27

Atenuable: No

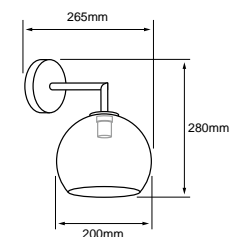

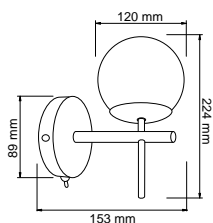

### GRESSAN

**TL-4000/S**  Cristal opalino

POTENCIA: 40 W máx.

LÁMPARA SUGERIDA: LED de 3 W

VOLTS: 100-240 V ~

Tipo de lámpara: G9 (No incluida)

Tipo de base: G9



Efecto al encender

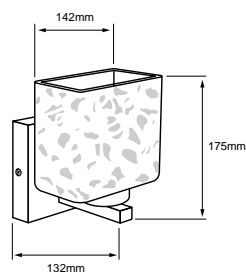

### DIONE II

**60TL8350MVCB**  Blanco

POTENCIA: 60 W máx.

LÁMPARA SUGERIDA: LED de 8.5 W

VOLTS: 100-240 V ~

Tipo de lámpara: Opcional (No incluida)

Tipo de base: E27

Atenuable: No

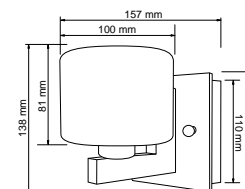

### FILOS

**60TL1820MVS**  Satinado / Cristal Opalino

POTENCIA: 60 W máx.

LÁMPARA SUGERIDA: LED 3 W

VOLTS: 100-240 V ~

Tipo de lámpara: G9 (No incluida)

Tipo de base: G9

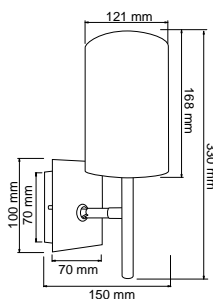

### GIRONA

**60TL3500MVS**  Textil blanco

POTENCIA: 60 W máx.

LÁMPARA SUGERIDA: LED de 8.5 W

VOLTS: 100-240 V ~

Tipo de lámpara: Opcional (No incluida)

Tipo de base: E27

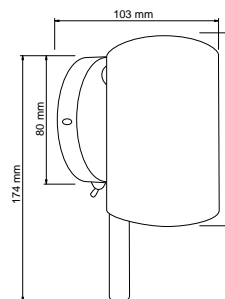

### GIARRE

**60LVC202MVOP**  Satinado / Cristal Opalino

POTENCIA: 60 W máx.

LÁMPARA SUGERIDA: LED de 3 W

VOLTS: 100-240 V ~

Tipo de lámpara: G9 (No incluida)

Tipo de base: G9

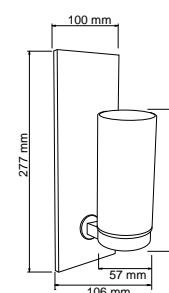

### MESSINA

**TL-6150/S**  Satinado

POTENCIA: 40 W máx.

LÁMPARA SUGERIDA: LED 3 W

VOLTS: 100-240 V ~

Tipo de lámpara: G9 (No incluida)

Tipo de base: G9

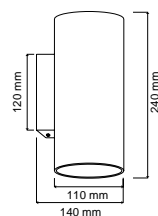

#### FEZ

**60TL1890MVOP**  Cristal opalino

POTENCIA: 60 W máx.

LÁMPARA SUGERIDA: LED 3 W

VOLTS: 100-127 V ~

Tipo de lámpara: G9 (No incluida)

Tipo de base: G9

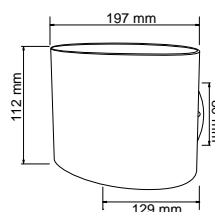

#### FLORENCIA

**60TL1870MVOP**  Cristal opalino

POTENCIA: 60 W máx.

LÁMPARA SUGERIDA: LED de 3 W

VOLTS: 100-127 V ~

Tipo de lámpara: G9 (No incluida)

Tipo de base: G9

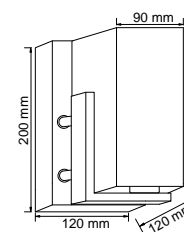

#### GINEBRA

**TL-2028/S**  Cristal opalino

POTENCIA: 60 W máx.

LÁMPARA SUGERIDA: LED de 8.5 W

VOLTS: 100-240 V ~

Tipo de lámpara: Opcional (No incluida)

Tipo de base: E27

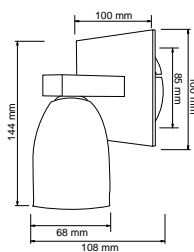

#### MELSI

**3TL1101MVS**  Satinado / Cristal Opalino

POTENCIA: 40 W máx.

LÁMPARA SUGERIDA: LED 3 W

VOLTS: 100-240 V ~

Tipo de lámpara: G9 (No incluida)

Tipo de base: G9

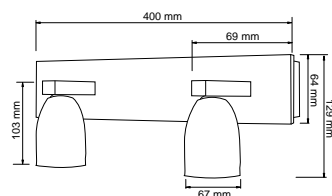

#### MELSI

**6TL1102MVS**  Satinado / Cristal Opalino

POTENCIA: 80 W máx.

LÁMPARA SUGERIDA: LED 3 W x 2

VOLTS: 100-240 V ~

Tipo de lámpara: G9 (No incluida)

Tipo de base: G9 X 2

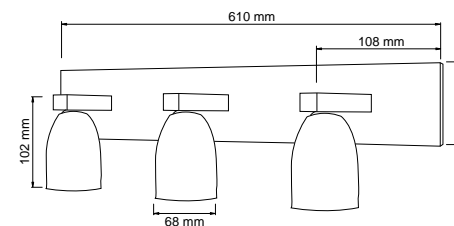

#### MELSI

**09TL1103MVS**  Satinado / Cristal Opalino

POTENCIA: 120 W máx.

LÁMPARA SUGERIDA: LED 3 W x 3

VOLTS: 100-240 V ~

Tipo de lámpara: G9 (No incluida)

Tipo de base: G9 X 3

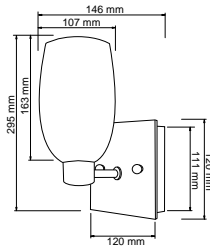

## GENOVA

**60TL1860MVOP**  Cristal opalino

POTENCIA: 60 W máx.

LÁMPARA SUGERIDA: LED de 8.5 W

VOLTS: 100-240 V ~

Tipo de lámpara: Opcional (No incluida)

Tipo de base: E27



## CLEEÍA

**TL-2021/B**  Cristal Blanco

POTENCIA: 60 W máx.

LÁMPARA SUGERIDA: LED de 6 W

VOLTS: 100-240 V ~

Tipo de lámpara: G9 (No incluida)

Tipo de base: G9

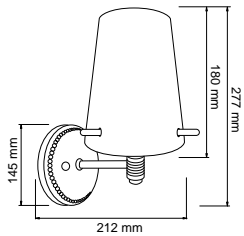
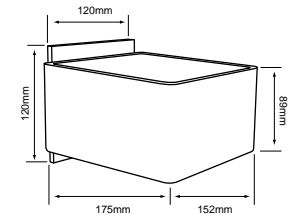

## GENZANO

**TL-9350/S**  Cristal opalino

POTENCIA: 60 W máx.

LÁMPARA SUGERIDA: LED de 8.5 W

VOLTS: 100-240 V ~

Tipo de lámpara: Opcional (No incluida)

Tipo de base: E27



## CLEEÍA II

**TL-2022/B**  Cristal Blanco

POTENCIA: 40 W máx.

LÁMPARA SUGERIDA: LED 6 W

VOLTS: 100-240 V ~

Tipo de lámpara: G9 (No incluida)

Tipo de base: G9

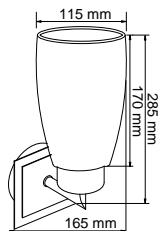
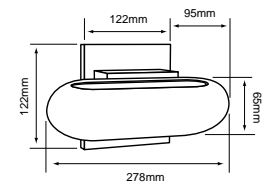

## GIBRALTAR

**60TL1875MVOP**  Cristal opalino

POTENCIA: 60 W máx.

LÁMPARA SUGERIDA: LED de 8.5 W

VOLTS: 100-240 V ~

Tipo de lámpara: Opcional (No incluida)

Tipo de base: E27

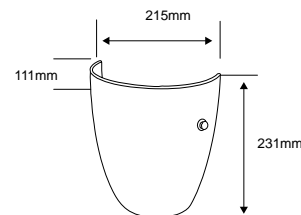

## FOGGIA

**TL-1855/S**  Cristal opalino

POTENCIA: 60 W máx.

LÁMPARA SUGERIDA: LED de 8.5 W

VOLTS: 100-240 V ~

Tipo de lámpara: Opcional (No incluida)

Tipo de base: E27



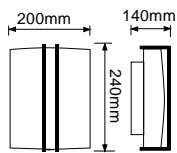

#### FIRENZE

**60TL1770MVS**  Cristal perlado

POTENCIA: 60 W máx.

LÁMPARA SUGERIDA: LED de 8.5 W

VOLTS: 100-240 V ~

Tipo de lámpara: Opcional (No incluida)

Tipo de base: E27

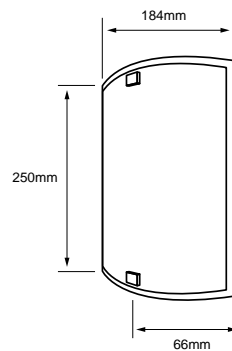

#### GAUNT

**60TL1011MVCO**  Cristal opalino

POTENCIA: 60 W máx.

LÁMPARA SUGERIDA: LED de 8.5 W

VOLTS: 100-240 V ~

Tipo de lámpara: Opcional (No incluida)

Tipo de base: E27

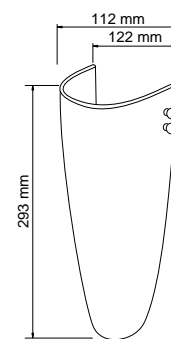

#### CONCORDIA

**60TL6020MVOP**  Cristal opalino

POTENCIA: 60 W máx.

LÁMPARA SUGERIDA: LED de 8.5 W

VOLTS: 100-240 V ~

Tipo de lámpara: Opcional (No incluida)

Tipo de base: E27



#### FORIO I

**TL-2010/B**  Blanco / Opalino

POTENCIA: 60 W máx.

LÁMPARA SUGERIDA: LED 8.5 W

VOLTS: 100-240 V ~

Tipo de lámpara: Opcional (No incluida)

Tipo de base: E27

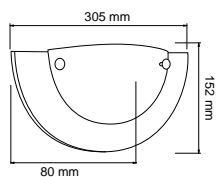

#### FORLI I

**TL-5025/M**  Madera oscura / Opalino

POTENCIA: 60 W máx.

LÁMPARA SUGERIDA: LED 8.5 W

VOLTS: 100-240 V ~

Tipo de lámpara: Opcional (No incluida)

Tipo de base: E27

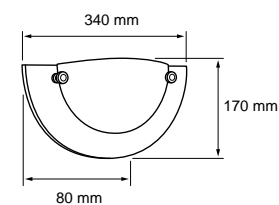

#### FRANCFORT

**TL-1900/S**  Satinado / Cristal Opalino

POTENCIA: 60 W máx.

LÁMPARA SUGERIDA: LED de 8.5 W x 2

VOLTS: 100-240 V ~

Tipo de lámpara: Opcional (No incluida)

Tipo de base: E27

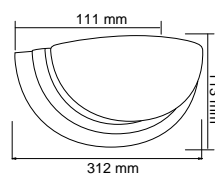

#### MARE I

**60TL8520MVS**  Cristal perlado

POTENCIA: 60 W máx.

LÁMPARA SUGERIDA: LED de 8.5 W

VOLTS: 100-240 V ~

Tipo de lámpara: Opcional (No incluida)

Tipo de base: E27

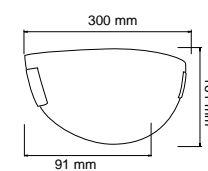



tecnolite®  
LA LUZ ES TUYA

ILUMINACIÓN PARA CREAR  
IDEAS QUE INSPIRAN

INNOVATION



*Plafón reticular: Este panel nos ayuda a lograr una iluminación general y uniforme en espacios amplios y que requieren una iluminación de servicio y funcional. Pueden instalarse en pasillos, salas de espera, salones de clase y oficinas en donde el mobiliario puede tener cambios de lugar, manteniendo la uniformidad de la iluminación.*



# PANEL LED

LOS PANELES LED SON IDEALES PARA ILUMINAR UNA OFICINA, ALMACÉN U OTRA ÁREA GRANDE DONDE SE REQUIERA UNA SOLUCIÓN DE ALTO RENDIMIENTO. SON PARTICULARMENTE IDEALES PARA REEMPLAZAR LOS GABINETES EN EL TECHO, Y VIENEN EN VARIOS TAMAÑOS COMÚNMENTE PARA SER INSTALADOS EN ESPACIOS DONDE SE HA COLOCADO PLAFÓN RETICULAR. LOS MODELOS PUEDEN SER DE 60CM X 60CM, 60CM X 120CM O 30CM X 120CM, ASÍ COMO PANELES CIRCULARES. LOS MONTAJES PUEDEN SER INTEGRADOS A PLAFÓN O SUSPENDIDOS MEDIANTE CABLES DE SUSPENSIÓN.

## Características generales de Panel Led

### INSTALACIONES:

En plafón, suspendido y 2 en 1 (Suspendido y plafón)

### TEMPERATURA DE COLOR :

La temperatura ideal para espacios de trabajo y actividades cotidianas. Luz blanca neutra 4000K y luz blanca fría 6500k

### MONTAJES

Plafón reticular ajustable Suspendidos

*Suspendido: En el caso de los paneles que son suspendidos y lineales, estos pueden colocarse directamente encima de mesas de trabajo para obtener una iluminación difusa uniforme.*



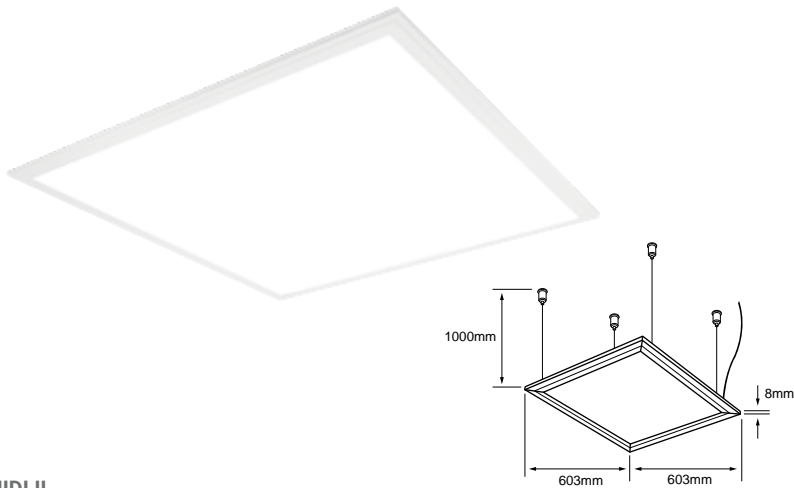

### AZMIDI II

**40DPANLED40MVB** **40DPANLED65MVB**  Blanco

Luz neutra 4 000 K  Luz de día 6 500 K

**POTENCIA: 40 W**

**LUMENS: 3000 lm**

**VOLTS: 127 V ~**

Vida útil: 30 000 h | IRC: 80 | Ángulo: 120°

Tipo de lámpara: LED Integrado

Corte de empotramiento: 590 mm

Atenuable: Si

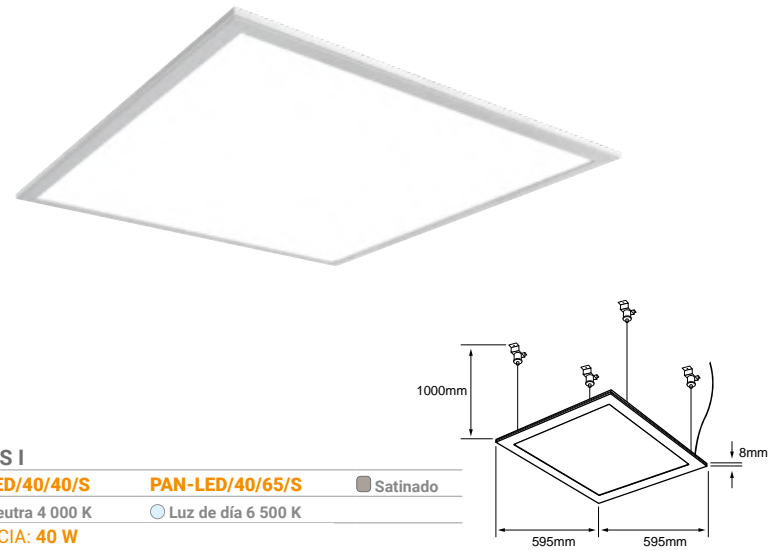

### DOMUS I

**PAN-LED/40/40/S** **PAN-LED/40/65/S**  Satinado

Luz neutra 4 000 K  Luz de día 6 500 K

**POTENCIA: 40 W**

**LUMENS: 3500 lm**

**VOLTS: 100-240 V ~**

Vida útil: 25 000 h | IRC: 80 | Ángulo: 120°

Tipo de lámpara: LED Integrado

Atenuable: No

# VIDEOTIPS

## ¿CÓMO INSTALAR TU PANEL SUSPENDIDO?

Excelente para oficinas y áreas de trabajo,  
disponible con iluminación blanca neutra o  
blanca fría



ESCANÉAME



Pasa tu celular sobre el  
código QR y descúbrelo.



### DOMUS IV

**40PANLED40MVB** **40PANLED65MVB**  Blanco

Luz neutra 4 000 K  Luz de día 6 500 K

**POTENCIA: 40 W**

**LUMENS: 3000 lm**

**VOLTS: 100-240 V ~**

Vida útil: 25 000 h | IRC: 70 | Ángulo: 120°

Tipo de lámpara: LED Integrado

Corte de empotramiento: 590 mm

Atenuable: No

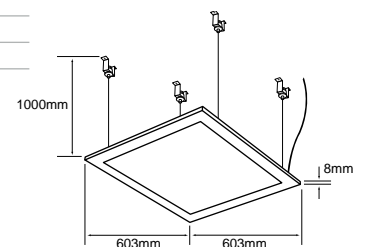

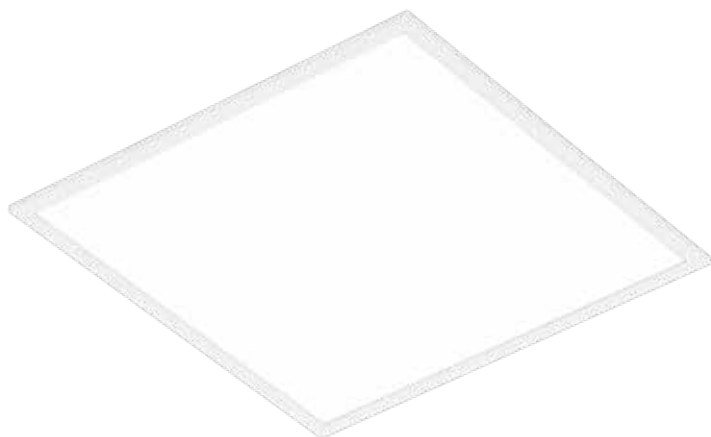

### COLUMBUS II

**20BKLEDCCMVB**

Blanco

●●● Seleccionable:  
3 000 K / 4 000 K /  
6 500 K

**POTENCIA: 20 W**  
**LUMENS: 3300 lm**  
**VOLTS: 100-277 V ~**

Vida útil: 50 000 h | IRC: 80 | Ángulo: 120°

Tipo de lámpara: LED Integrado

Atenuable: No

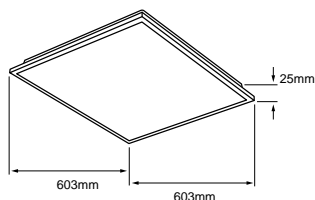

### ACRUX

**40BKLED40MVB**

**40BKLED65MVB**

Blanco

○ Luz neutra 4 000 K

● Luz de día 6 500 K

**POTENCIA: 40 W**  
**LUMENS: 3800 lm**  
**VOLTS: 100-240 V ~**

Vida útil: 30 000 h | IRC: 80 | Ángulo: 120°

Tipo de lámpara: LED Integrado  
Corte de empotramiento: 595 mm

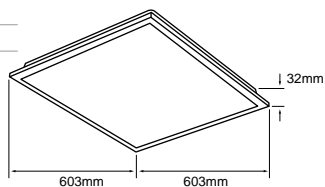

# VIDEOTIPS

## LUMINARIO BACK LIGHT

ideal para oficinas y para mantener la mente activa.



**40BKLED40MVB**  
**40BKLED65MVB (back light)**

¡Descubre más en  
nuestro video!



Se llama "Back Light" porque la disposición interna de los LEDs se encuentran en la base del panel, a diferencia de los paneles comunes que se encuentran en el perímetro del luminario. Ofreciendo una mejora en iluminación.



Luminario con 32 mm de profundidad para la distribución de los LEDs, panel de 603x603 mm.



Es muy ligero.



Instalación: empotrado, exclusivo para plafón reticulado.



Flujo: 3800 lúmens.



TC: luz neutra 4000K / luz de día 6500K



Vida útil: 30 000 hrs.



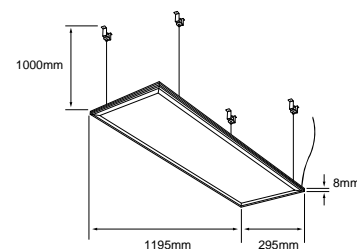
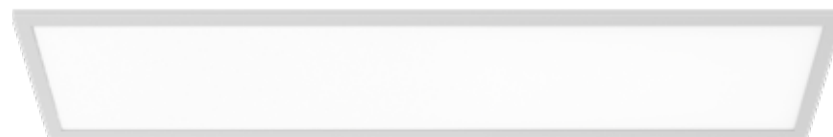

### DOMUS II

**PAN-LED-L/45/40/S** **45PANLEDL65MVS**  Satinado

Luz neutra 4 000 K  Luz de día 6 500 K

**POTENCIA: 45 W**

**LUMENS: 3600 lm**

**VOLTS: 100-240 V ~**

Vida útil: 25 000 h IRC: 80 Ángulo: 110°

Tipo de lámpara: LED Integrado

Corte de empotramiento: 1170 x 270 mm

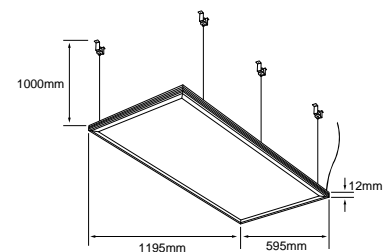

### DOMUS III

**PAN-LED/60/40/S** **60PANLED65MVS**  Satinado

Luz neutra 4 000 K  Luz de día 6 500 K

**POTENCIA: 60 W**

**LUMENS: 5400 lm**

**VOLTS: 100-240 V ~**

Vida útil: 25 000 h IRC: 80 Ángulo: 110°

Tipo de lámpara: LED Integrado

Corte de empotramiento: 1170 x 578 mm

### HYGIEA

**20PERLED120MV40S**  Satin

Luz neutra 4 000 K

**POTENCIA: 20 W**  
**LUMENS: 1600 lm**  
**VOLTS: 100-240 V ~**

Vida útil: 30 000 h | IRC: 80 | Ángulo: 120°

Tipo de lámpara: LED Integrado

Atenuable: No

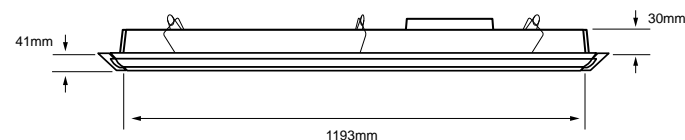

### MONTISI III

**32LTLLLED2281V40BL**

**32LTLLLED2281V65B**

Blanco

Luz neutra 4 000 K

Luz de día 6 500 K

**POTENCIA: 32 W**

**LUMENS: 2800 lm**

**VOLTS: 127 V ~**

Vida útil: 15 000 h | IRC: 80 | Ángulo: 100°

Tipo de lámpara: Tubular LED

Tipo de base: G5 x 2

Corte de empotramiento: 1190 x 275 mm

Atenuable: No

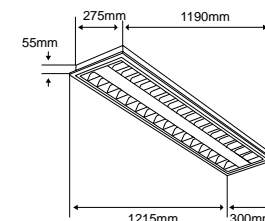

### OREMBURGO V

**48LTLLLED3280V40BL**

**48LTLLLED3280V65BL**

Blanco

Luz neutra 4 000 K

Luz de día 6 500 K

**POTENCIA: 48 W**

**LUMENS: 3800 lm**

**VOLTS: 127 V ~**

Vida útil: 15 000 h | IRC: 80 | Ángulo: 100°

Tipo de lámpara: Tubular LED

Tipo de base: G5 x 3

Corte de empotramiento: 578 x 1190 mm

Atenuable: No

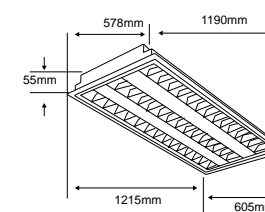

### OREMBURGO IV

**24LTLLLED3140V40BL**

**24LTLLLED3140V65BL**

Blanco

Luz neutra 4 000 K

Luz de día 6 500 K

**POTENCIA: 24 W**

**LUMENS: 1800 lm**

**VOLTS: 127 V ~**

Vida útil: 15 000 h | IRC: 80 | Ángulo: 100°

Tipo de lámpara: Tubular LED

Tipo de base: G5 x 3

Corte de empotramiento: 578 mm

Atenuable: No

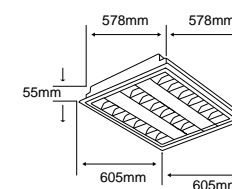

### MONTOYA II

**24LTLED3142V65BL**

Blanco

Luz de día 6 500 K

**POTENCIA: 24 W**  
**LUMENS: 1800 lm**  
**VOLTS: 127 V ~**

Vida útil: 15 000 h | IRC: 80 | Ángulo: 100°

Tipo de lámpara: Tubular LED

Tipo de base: G5 x 3

Atenuable: No

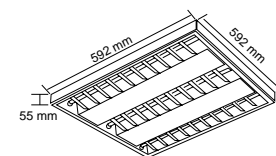

### MONTISI V

**32LTLED2281V40BL**

**32LTLED2281V65BL**

Blanco

Luz neutra 4 000 K

Luz de día 6 500 K

**POTENCIA: 32 W**  
**LUMENS: 2800 lm**  
**VOLTS: 127 V ~**

Vida útil: 15 000 h | IRC: 80 | Ángulo: 100°

Tipo de lámpara: Tubular LED

Tipo de base: G5 x 2

Atenuable: No

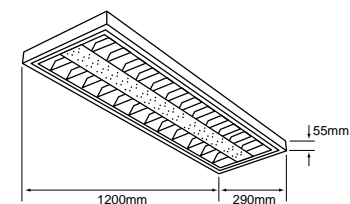

### MENEN I

**48LTLED3282V40BL**

**48LTLED3282V65BL**

Blanco

Luz neutra 4 000 K

Luz de día 6 500 K

**POTENCIA: 48 W**  
**LUMENS: 3800 lm**  
**VOLTS: 127 V ~**

Vida útil: 15 000 h | IRC: 80 | Ángulo: 100°

Tipo de lámpara: Tubular LED

Tipo de base: G5 x 3

Atenuable: No

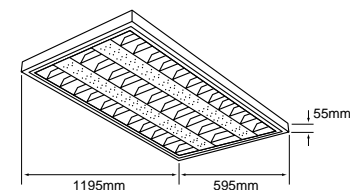

# LINEALES DE OFICINA

LAS LUMINARIAS LINEALES NOS BRINDAN UNA ILUMINACIÓN PENSADA PARTICULARMENTE PARA ESPACIOS DE TRABAJO. SU DISEÑO ALARGADO PERMITE ADAPTARSE A LAS CARACTERÍSTICAS FÍSICAS DE LOS MUEBLES DE OFICINAS, YA SEAN ESCRITORIOS, RESTIRADORES O ESTACIONES DE TRABAJO EN DIVERSOS ACOMODOS. LA EMISIÓN DE LUZ AYUDA A CUBRIR TODA LA SUPERFICIE QUE SE QUIERE ILUMINAR BRINDANDO UNA EXCELENTE UNIFORMIDAD GRACIAS A SU CUERPO OPALINO QUE DISPERSA LA LUZ.

## Características generales de Lineales de Oficina

### DISTRIBUCIÓN DE LA LUZ:

Dependiendo de su diseño podemos encontrar luminarias de emisión concentrada mediante una óptica más controlada, o las más usadas son con óptica difusa a través de su cuerpo opalino. Igualmente puede existir para emisión directa (hacia abajo), o indirecta (hacia arriba).

### TEMPERATURA DE COLOR:

Encuentra variedad de opciones en temperaturas de color y elije la que mejor se adapte a tu espacio. 3000k Cálida, 4000k Neutra y 6500k Fria.



#### **Instalación individual**

Estos equipos individualmente pueden utilizarse en salas de juntas o en cubículos privados para iluminar de manera específica la mesa de trabajo.

#### **Instalación interconectados**

Los diseños lineales para interconexión permiten cubrir estaciones de trabajo de grandes dimensiones sin perder la uniformidad de la iluminación.



### FAWARIS

**40LFCLED1285MVCCB 40LFCLED1285MVCCN 40LFCLED1285MVCCS**

Blanco  Negro  Satin

●●● Seleccionable:  
3 000 K / 4 000 K /  
6 500 K **POTENCIA: 40 W**  
**LUMENS: 5000 lm**  
**VOLTS: 100-277 V ~**

Vida útil: 50 000 h IRC: 80 Ángulo: 80°

Tipo de lámpara: LED Integrado

Interconectable. Incluye accesorios de suspensión e interconexión.

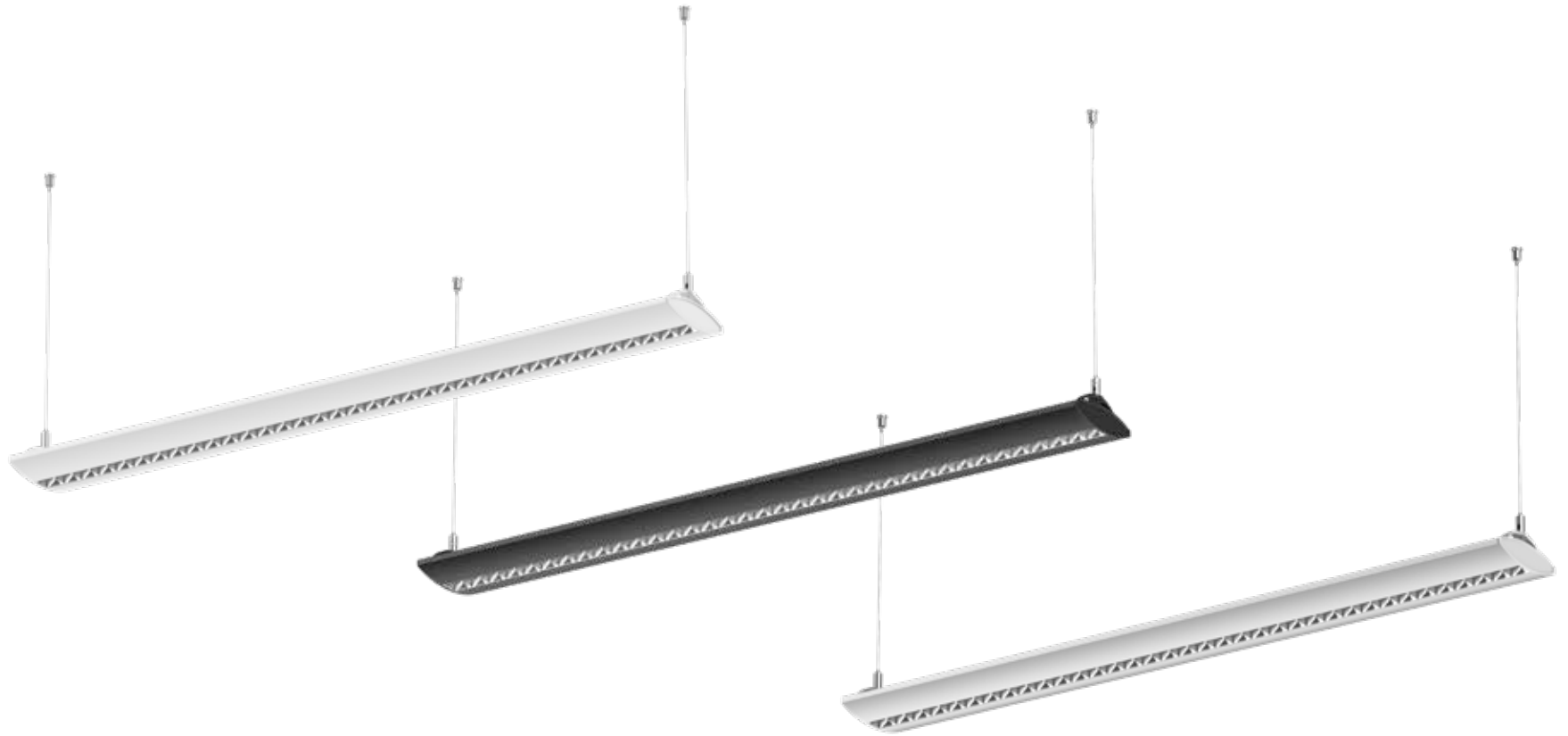

### BARNARD

**50LFCLED1286MVCCB** **50LFCLED1286MVCCN** **50LFCLED1286MVCCS**

Blanco  Negro  Satin

●●● Seleccionable: **POTENCIA: 50 W**  
3 000 K / 4 000 K / **LUMENS: 4400 lm**  
6 500 K **VOLTS: 100-277 V ~**

Vida útil: 50 000 h IRC: 80 Ángulo: 45°

Tipo de lámpara: LED Integrado

Accesorio de interconexión *suspender* se vende por separado. Iluminación directa e indirecta.

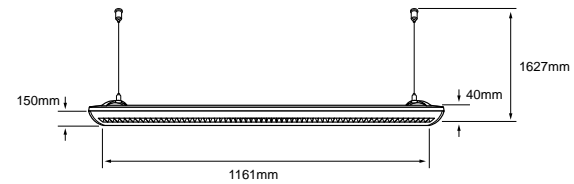

**ALFCLED1286B** **ALFCLED1286N** **ALFCLED1286S**

Blanco  Negro  Satinado

Accesorio de interconexión / *SUSPENDER* para modelos 50LFCLED1286

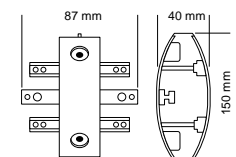

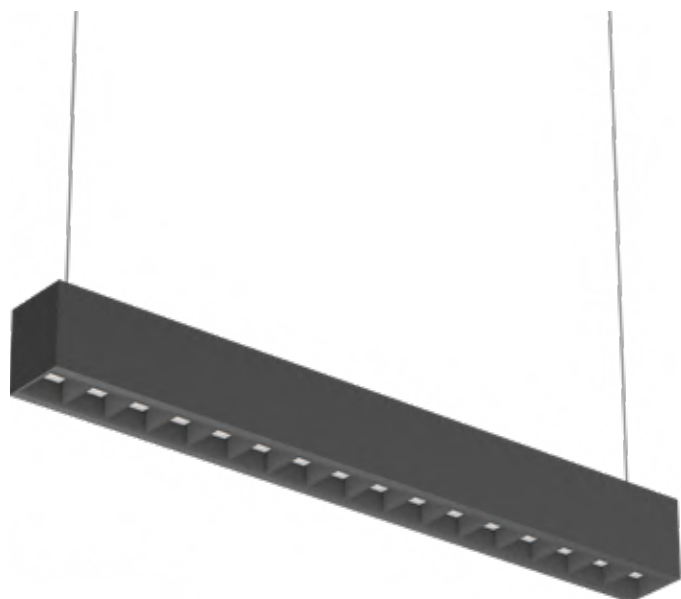

### ALYAD

**45DLFCLED1003V40B**  Blanco

Luz neutra 4 000 K **POTENCIA: 45 W**  
**LUMENS: 3000 lm**  
**VOLTS: 127 V ~**

Vida útil: 30 000 h IRC: 80 Ángulo: 270°

Tipo de lámpara: LED Integrado

Atenuable: Si

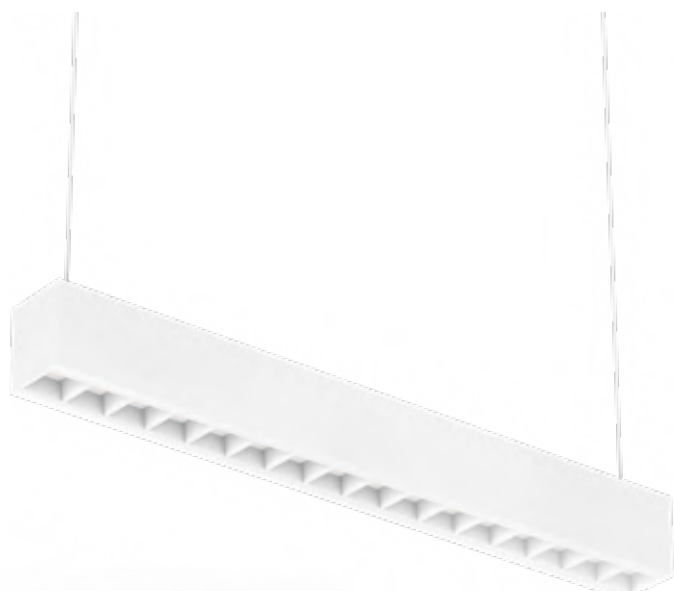
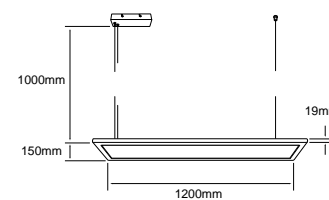

### WASAT

**40DLFCLED1002V40N**  Negro

Luz neutra 4 000 K **POTENCIA: 40 W**  
**LUMENS: 3200 lm**  
**VOLTS: 127 V ~**

Vida útil: 30 000 h IRC: 80 Ángulo: 120°

Tipo de lámpara: LED Integrado

Atenuable: Si

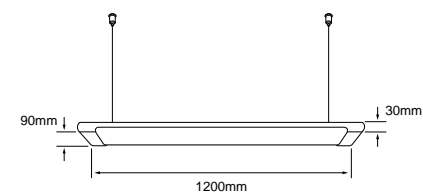

Sobreponer



### NAGOYA II

**40DLFCLED1282V40B**  Blanco

**40DLFCLED1282V40N**  Negro

Luz neutra 4 000 K **POTENCIA: 40 W**  
**LUMENS: 4500 lm**  
**VOLTS: 127 V ~**

Vida útil: 30 000 h IRC: 80 Ángulo: 100°

Tipo de lámpara: LED Integrado

Atenuable: Si

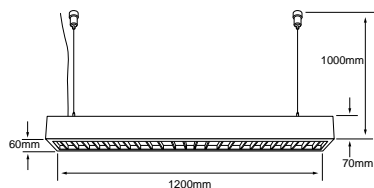

### TARAZED

**40DLFCLED2205V40N**  Negro

Luz neutra 4 000 K **POTENCIA: 40 W**  
**LUMENS: 3400 lm**  
**VOLTS: 127 V ~**

Vida útil: 30 000 h IRC: 80 Ángulo: 120°

Tipo de lámpara: LED Integrado

Atenuable: Si

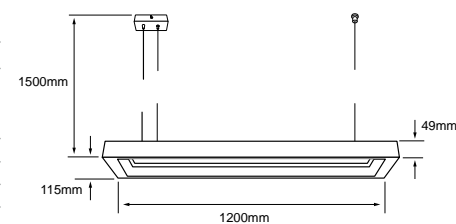

### MAB

<b>40PANLED120MV40TR</b> <input type="checkbox"/> Blanco		
<input type="radio"/> Luz neutra 4 000 K	POTENCIA: 40 W LUMENS: 4500 lm VOLTS: 100-240 V ~	
Vida útil: 50 000 h	IRC: 80	Ángulo: 120°
Tipo de lámpara: LED Integrado		
Atenuable: No		



Transparente/  
Traslúcido  
LED's en  
costados  
Luz indirecta

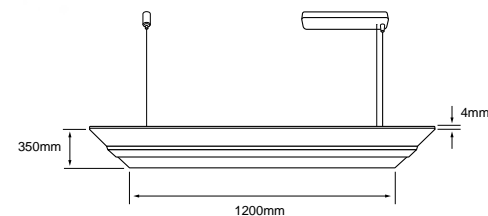

### NEIVA II

<b>20LFCLED2204MV40N</b> <input checked="" type="checkbox"/> Negro		
<input type="radio"/> Luz neutra 4 000 K	POTENCIA: 20 W LUMENS: 2000 lm VOLTS: 100-240 V ~	
Vida útil: 30 000 h	IRC: 80	Ángulo: 120°
Tipo de lámpara: LED Integrado		
Atenuable: No		

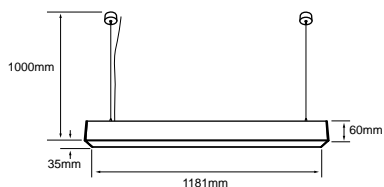

### DUBHE II

<b>38LFCLED1542MV40S</b> <input checked="" type="checkbox"/> Satinado		
<input type="radio"/> Luz neutra 4 000 K	POTENCIA: 38 W LUMENS: 3000 lm VOLTS: 100-240 V ~	
Vida útil: 25 000 h	IRC: 80	Ángulo: 120°
Tipo de lámpara: LED Integrado		
Atenuable: No		

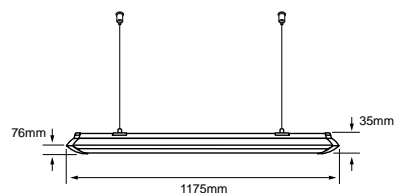

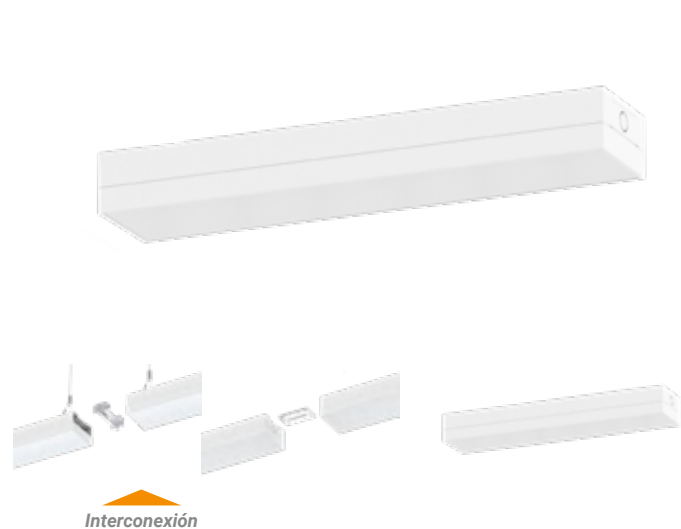

Interconexión

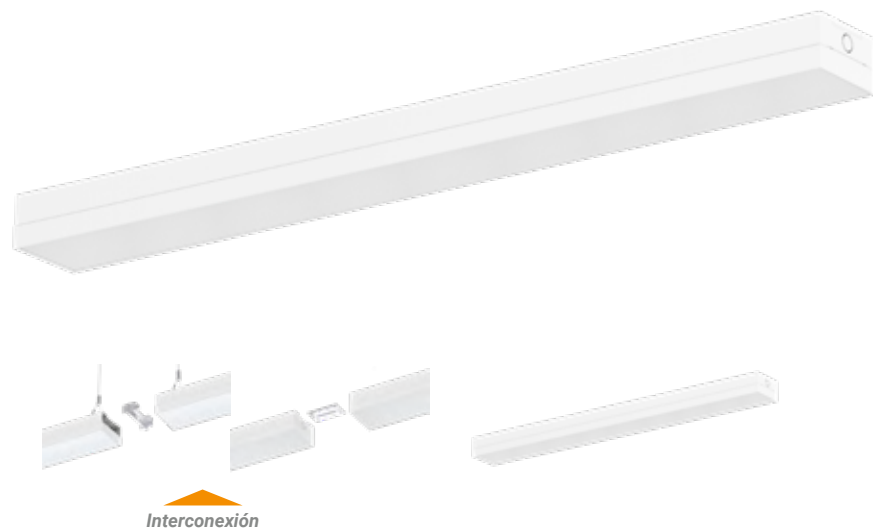

Interconexión

### LARISA I

<b>24LFCLED2250MVCCTB</b> <input type="checkbox"/> Blanco	
●●● Seleccionable: 3 000 K / 4 000 K / 6 500 K	<b>POTENCIA: 24 W</b> <b>LUMENS: 2700 lm</b> <b>VOLTS: 100-240 V ~</b>
Vida útil: 50 000 h	IRC: 80
Ángulo: 100°	
Tipo de lámpara: LED Integrado	
Atenuable: No	
Cambio de temperatura con switch	
Accesorios para suspensión disponibles	

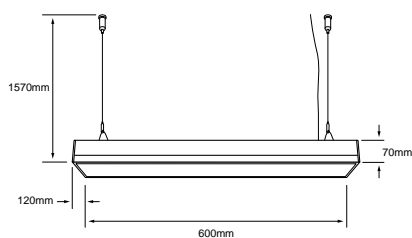

### LARISA II

<b>38LFCLED2251MVCCTB</b> <input type="checkbox"/> Blanco	
●●● Seleccionable: 3 000 K / 4 000 K / 6 500 K	<b>POTENCIA: 38 W</b> <b>LUMENS: 4500 lm</b> <b>VOLTS: 100-240 V ~</b>
Vida útil: 50 000 h	IRC: 80
Ángulo: 100°	
Tipo de lámpara: LED Integrado	
Atenuable: No	
Cambio de temperatura con switch	
Accesorios para suspensión disponibles	

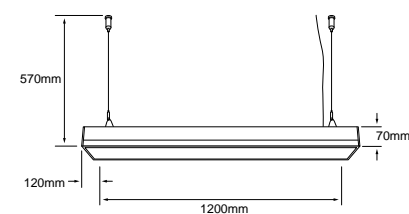

### ACCESORIO LARISA

<b>ALFCLEDMVS</b> <input checked="" type="checkbox"/> Satinado
Accesorio de suspensión para LARISA





# INDUSTRIAL

tecnolite®  
LA LUZ ES TUYA

ILUMINACIÓN QUE  
POTENCIA TU PRODUCTIVIDAD



Estas luminarias de alto montaje son las herramientas adecuadas para tener una iluminación en espacios donde se requiere excelente visibilidad y donde las zonas de trabajo requieren altos niveles de productividad por parte de los trabajadores.

# INDUSTRIA INTERIOR

LAS LUMINARIAS HIGH BAY UFO LED SON UNA OPCIÓN COMPACTA, DE UN ELEVADO RENDIMIENTO LUMÍNICO PARA ILUMINACIÓN DE ALTO MONTAJE. ES UN PRODUCTO DIRIGIDO PARA ESPACIOS DE GRAN ALTURA COMO BODEGAS, NAVES INDUSTRIALES, FÁBRICAS, CENTROS DE DISTRIBUCIÓN O CUALQUIER OTRO ESPACIO QUE BUSCA NIVELES DE ILUMINACIÓN ÓPTIMOS CON BAJOS CONSUMOS ENERGÉTICOS.

## Características generales de Industria interior

DEBIDO A SUS CONDICIONES DE USO, ESTAS LUMINARIAS CUENTAN CON CARACTERÍSTICAS DE PROTECCIÓN PARTICULARES COMO:

### PROTECCIÓN IK:

Las luminarias de industria para interior cuentan con protección IK 10, completamente protegida ante impactos (resistente contra impacto de objetos de 5 kg lanzados de una distancia de 40 cm).

### ÍNDICE DE PROTECCIÓN IP:

Cuentan con IP 65 lo que significa que la luminaria queda resguardada del polvo y chorros de agua en cualquier dirección.

\*Por su alta emisión en flujo luminoso, estas luminarias generalmente son instaladas en alturas mayores a 5 metros.

**SPATHI****NUEVO**
**36ESTLED238MV40G** **36ESTLED238MV65G**  Gris

 Luz neutra 4 000 K  Luz de día 6 500 K
**POTENCIA: 36 W****LUMENS: 4 300 lm****IP: 65****VOLTS: 100 - 277 V ~**

Vida útil: 50 000 h	IRC: 80	Ángulo: 120
---------------------	---------	-------------

Tipo de lámpara: LED Integrado

Atenuable: No

A prueba de vapor

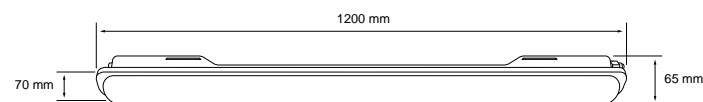
**MECH****NUEVO**
**36ESTLED237V40B** **36ESTLED237V65B**  Blanco

 Luz neutra 4 000 K  Luz de día 6 500 K
**POTENCIA: 36 W****LUMENS: 4 600 lm****IP: 65****VOLTS: 127 V ~**

Vida útil: 35 000 h	IRC: 80	Ángulo: 120
---------------------	---------	-------------

Tipo de lámpara: LED Integrado

Atenuable: No

A prueba de vapor

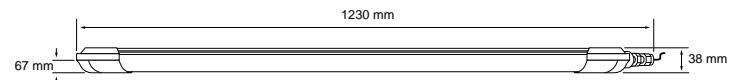



#### OPORTO II

**32ESTLED232V40ST** **32ESTLED232V65ST**  Gris

Luz neutra 4 000 K  Luz de día 6 500 K

POTENCIA: **32 W**

LUMENS: **2800 lm**

VOLTS: **127 V ~**

Vida útil: 15 000 h | IRC: 80 | Ángulo: 80°

Tipo de lámpara: Incluye tubo LED 16 W x 2

Tipo de base: G5 x 2

Atenuable: No

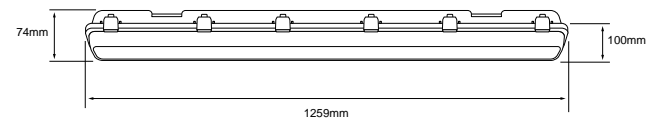

#### OPORTO IV

**36ESTLED236MV40GR** **36ESTLED236MV65GR**  Gris

Luz neutra 4 000 K  Luz de día 6 500 K

POTENCIA: **36 W**

LUMENS: **2800 lm**

VOLTS: **100-277 V ~**

Vida útil: 20 000 h | IRC: 70 | Ángulo: 210°

Tipo de lámpara: Incluye tubo LED 18 W x 2

Tipo de base: G13 x 2

Atenuable: No

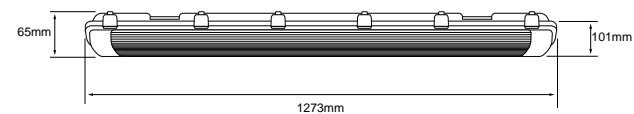

#### OPORTO VI

**120EST236SLGR**  Gris

POTENCIA: **120 W máx**

TIPO DE LÁMPARA SUGERIDA: **LED de 18 W x 2**

VOLTS: **100-277 V ~**

Tipo de lámpara: Tubo T8 (No incluido)

Tipo de base: G13 x 2

Atenuable: No

Luminario sin Lámpara

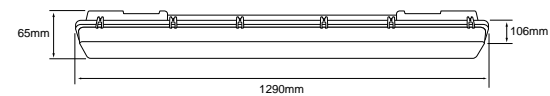



### POTENCA II

**120UFOLED65MVN**

■ Negro

● Luz de día 6 500 K

**POTENCIA: 120 W**  
**LUMENS: 12800 lm**  
**VOLTS: 100-240 V ~**

Vida útil: 20 000 h

IRC: 80

Ángulo: 90°

Tipo de lámpara: LED Integrado

Tipo de base: E40

Atenuable: No

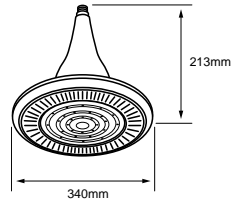

### MOC I

**35LHBGLED65MVN**

■ Negro

● Luz de día 6 500 K

**POTENCIA: 35 W**  
**LUMENS: 4000 lm**  
**VOLTS: 100-277 V ~**

Vida útil: 26 000 h

IRC: 80

Ángulo: 120 - 360°

Tipo de lámpara: LED Integrado

Tipo de base: E27

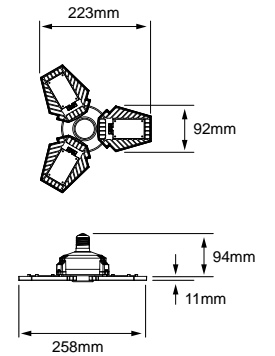

### MOC II

**65LHBGLED65MVN**

■ Negro

● Luz de día 6 500 K

**POTENCIA: 65 W**  
**LUMENS: 8000 lm**  
**VOLTS: 100-277 V ~**

Vida útil: 27 000 h

IRC: 80

Ángulo: 120 - 360°

Tipo de lámpara: LED Integrado

Tipo de base: E27

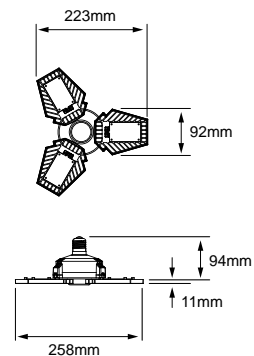

### MOC III

**80LHBGLED65MVN**

■ Negro

● Luz de día 6 500 K

**POTENCIA: 80 W**  
**LUMENS: 10000 lm**  
**VOLTS: 100-277 V ~**

Vida útil: 25 000 h

IRC: 80

Ángulo: 120 - 360°

Tipo de lámpara: LED Integrado

Tipo de base: E27

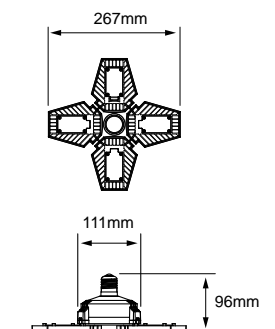



### REGOR I

**100UFOLED65MVN** ■ Negro

○ Luz de día 6 500 K

POTENCIA: 100 W  
LUMENS: 10000 lm  
IP: 65  
VOLTS: 100-277 V ~

Vida útil: 30 000 h IRC: 80 Ángulo: 90°

Tipo de lámpara: LED Integrado

Atenuable: No

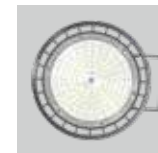
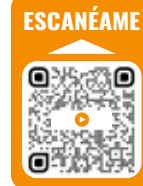
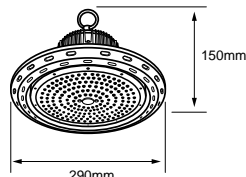

Distribución de LED's

### SECUNDA I

**100UFOLEDL65MVN** ■ Negro

○ Luz de día 6 500 K

POTENCIA AJUSTABLE:  
60 W: 9 600 lm  
80 W: 12 400 lm  
100 W: 15 000 lm  
IP: 65  
VOLTS: 100-277 V ~

Vida útil: 30 000 h IRC: 80 Ángulo: 90°

Tipo de lámpara: LED Integrado

Atenuable: No

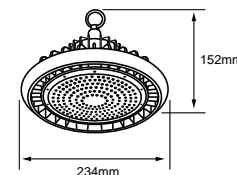

Potencia Ajustable



### REGOR II

**150UFOLED65MVN** ■ Negro

○ Luz de día 6 500 K

POTENCIA: 150 W  
LUMENS: 15000 lm  
IP: 65  
VOLTS: 100-277 V ~

Vida útil: 30 000 h IRC: 80 Ángulo: 90°

Tipo de lámpara: LED Integrado

Atenuable: No

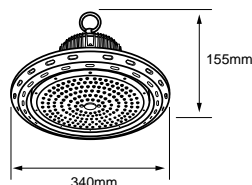

Bracket para sobreponer



Distribución de LED's

### SECUNDA II

**150UFOLEDL65MVN** ■ Negro

○ Luz de día 6 500 K

POTENCIA AJUSTABLE:  
90 W: 14 400 lm  
120 W: 18 600 lm  
150 W: 22 500 lm  
IP: 65  
VOLTS: 100-277 V ~

Vida útil: 30 000 h IRC: 80 Ángulo: 90°

Tipo de lámpara: LED Integrado

Atenuable: No

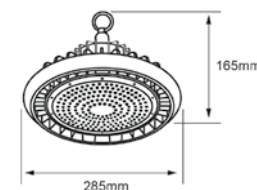

Potencia Ajustable



### REGOR III

**200UFOLED65MVN** ■ Negro

○ Luz de día 6 500 K

POTENCIA: 200 W  
LUMENS: 20000 lm  
IP: 65  
VOLTS: 100-277 V ~

Vida útil: 30 000 h IRC: 80 Ángulo: 90°

Tipo de lámpara: LED Integrado

Atenuable: No

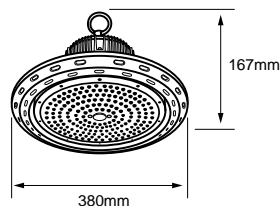

Bracket para sobreponer



Distribución de LED's

### SECUNDA III

**200UFOLEDL65MVN** ■ Negro

○ Luz de día 6 500 K

POTENCIA AJUSTABLE:  
20 W: 17 600 lm  
160 W: 23 250 lm  
200 W: 30 000 lm  
IP: 65  
VOLTS: 100-277 V ~

Vida útil: 30 000 h IRC: 80 Ángulo: 90°

Tipo de lámpara: LED Integrado

Atenuable: No

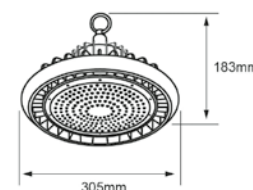

Potencia Ajustable



Lámpara  
Incluida

#### DOFIDA

**42LFC120LED50MVG** Gris

● Luz fría 5 000 K

POTENCIA: 42 W  
LUMENS: 7 500 lm  
VOLTS: 100-240 V ~

Vida útil: 25 000 h IRC: 80

Tipo de lámpara: Incluye Lámpara de alta eficiencia LED 42 W

Tipo de base: E27

Atenuable: No

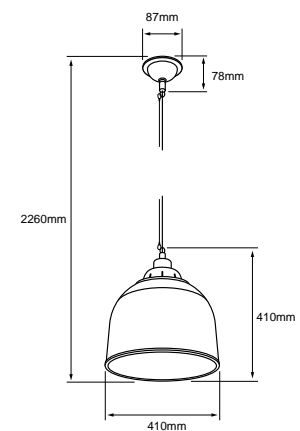



tecnolite®  
LA LUZ ES TUYA

ILUMINACIÓN  
PARA VIVIR  
LOS EXTERIORES

EXTERIORES



# HOSPITALIDAD

tecnolite®  
LA LUZ ES TUYA

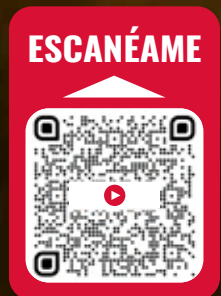

LUZ PARA VIVIR  
GRANDES MOMENTOS

# PLAFÓN EXTERIOR

LUMINARIAS PARA COLOCARSE SOBRE LOSA DE CONCRETO O CUALQUIER ESTRUCTURA APARENTE, ENTRE SUS OPCIONES PODEMOS ENCONTRAR EQUIPOS PARA ILUMINACIÓN GENERAL CON CUERPO DIFUSOR O TAMBIÉN PARA ILUMINACIÓN FOCAL. LUMINARIAS CON PROTECCIÓN PARA EXTERIOR IP 54-65, IDEALES PARA EXPOSICIÓN A LA HUMEDAD.

## Características generales de Plafón Exterior

### PLAFÓN EXTERIOR:

la luz se dirige únicamente hacia abajo, iluminación general que no genera sombras por lo cual nos permite realizar actividades específicas al exterior.

Las luminarias cuentan con la protección IP 54-65 la cual nos brinda la posibilidad de colocarlos al exterior, materiales de aluminio/policarbonato que son ideales para zonas costeras en donde los factores de humedad son muy altos.



*En el caso de querer iluminar una superficie amplia, utilizar luminarias con difusor opalino para tener iluminación general de ambiente.*

*En el caso de querer controlar la luz en espacios más pequeños y crear puntos marcados, se recomienda utilizar luz focal.*

## Modelo · ELARA

Totamente protegido contra polvo. Totalmente sellado. **IP 65** Protegido contra chorros de agua a baja presión, el ingreso limitado de agua es permitido.



### ELARA I

**15PTLLED1140MVCCTB**  Blanco

**15PTLLED1140MVCCTN**  Negro

●●● Seleccionable:  
3 000 K / 4 000 K /  
6 500 K

**POTENCIA: 15 W**  
**LUMENS: 1000 lm**  
**IP: 65**  
**VOLTS: 100-240 V ~**

Vida útil: 50 000 h | IRC: 80 | Ángulo: 75°

Tipo de lámpara: LED Integrado

Atenuable: No

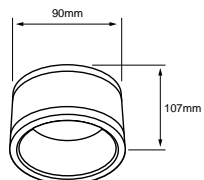

### ELARA I ELARA II

**25PTLLED1141MVCCTB**  Blanco

**25PTLLED1141MVCCTN**  Negro

●●● Seleccionable:  
3 000 K / 4 000 K /  
6 500 K

**POTENCIA: 25 W**  
**LUMENS: 2100 lm**  
**IP: 65**  
**VOLTS: 100-240 V ~**

Vida útil: 50 000 h | IRC: 80 | Ángulo: 75°

Tipo de lámpara: LED Integrado

Atenuable: No

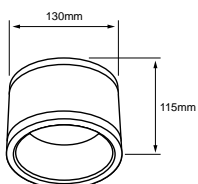

### ELARA III

**35PTLLED1142MVCCTB**  Blanco

**35PTLLED1142MVCCTN**  Negro

●●● Seleccionable:  
3 000 K / 4 000 K /  
6 500 K

**POTENCIA: 35 W**  
**LUMENS: 3100 lm**  
**IP: 65**  
**VOLTS: 100-240 V ~**

Vida útil: 50 000 h | IRC: 80 | Ángulo: 75°

Tipo de lámpara: LED Integrado

Atenuable: No

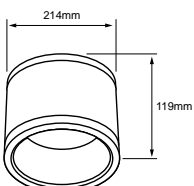

## Modelo · LACERTA

Totamente protegido contra polvo. Totalmente sellado. **IP 65** Protegido contra chorros de agua a baja presión, el ingreso limitado de agua es permitido.



### LACERTA

**PTLLED-1110/40/B**  Blanco

**PTLLED-1110/65/B**  Negro

○ Luz neutra 4 000 K

● Luz de día 6 500 K

**POTENCIA: 9 W**

**LUMENS: 800 lm**

**IP: 65**

**VOLTS: 100-240 V ~**

Vida útil: 20 000 h | IRC: 80 | Ángulo: 115°

Tipo de lámpara: LED Integrado | IK: 08

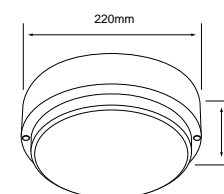

### LACERTA I

**PTLLED-1120/40/B**  Blanco

**PTLLED-1120/65/B**  Negro

○ Luz neutra 4 000 K

● Luz de día 6 500 K

**POTENCIA: 18 W**

**LUMENS: 1500 lm**

**IP: 65**

**VOLTS: 100-240 V ~**

Vida útil: 20 000 h | IRC: 80 | Ángulo: 115°

Tipo de lámpara: LED Integrado | IK: 08

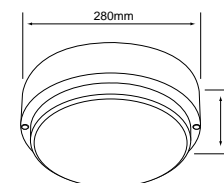

# Modelo · NENQUE

IP  
54

Protección contra ingreso limitado de polvo. (No incluye materiales peligrosos)

Protección contra salpicaduras de gotas en todas direcciones, el ingreso de cantidades limitadas de agua es permitido.



## NENQUE I

**15PTLLED1131RV30G** **15PTLLED1131RV65G** ■ Gris

● Luz cálida brillante 3 000 K ● Luz de día 6 500 K

LUMENS: **850 lm** LUMENS: **950 lm**

POTENCIA: **15 W**

IP: **54**

VOLTS: **127 V ~**

Vida útil: 15 000 h	IRC: 80	Ángulo: 120°
---------------------	---------	--------------

Tipo de lámpara: LED Integrado	IK: 05
--------------------------------	--------

Atenuable: No

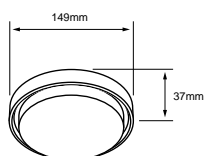

## NENQUE I

**15PTLLED1131RV30N** **15PTLLED1131RV65N** ■ Negro

● Luz cálida brillante 3 000 K ● Luz de día 6 500 K

LUMENS: **790 lm** LUMENS: **900 lm**

POTENCIA: **15 W**

IP: **54**

VOLTS: **127 V ~**

Vida útil: 15 000 h	IRC: 80	Ángulo: 120°
---------------------	---------	--------------

Tipo de lámpara: LED Integrado	IK: 05
--------------------------------	--------

Atenuable: No

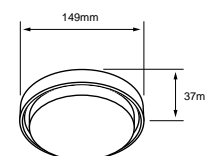

## NENQUE II

**24PTLLED1132RV30G** **24PTLLED1132RV65G** ■ Gris

● Luz cálida brillante 3 000 K ● Luz de día 6 500 K

LUMENS: **1490 lm** LUMENS: **1670 lm**

POTENCIA: **24 W**

IP: **54**

VOLTS: **127 V ~**

Vida útil: 15 000 h	IRC: 80	Ángulo: 120°
---------------------	---------	--------------

Tipo de lámpara: LED Integrado	IK: 05
--------------------------------	--------

Atenuable: No

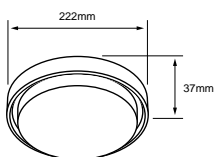

## NENQUE II

**24PTLLED1132RV30N** **24PTLLED1132RV65N** ■ Negro

● Luz cálida brillante 3 000 K ● Luz de día 6 500 K

LUMENS: **1400 lm** LUMENS: **1600 lm**

POTENCIA: **24 W**

IP: **54**

VOLTS: **127 V ~**

Vida útil: 15 000 h	IRC: 80	Ángulo: 120°
---------------------	---------	--------------

Tipo de lámpara: LED Integrado	IK: 05
--------------------------------	--------

Atenuable: No

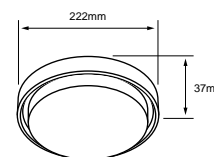

# Modelo · OKAB

IP  
54

Protección contra ingreso limitado de polvo. (No incluye materiales peligrosos)

Protección contra salpicaduras de gotas en todas direcciones, el ingreso de cantidades limitadas de agua es permitido.



## OKAB I

**15PTLLED1131CV30G** **15PTLLED1131CV65G** ■ Gris

● Luz cálida brillante 3 000 K ● Luz de día 6 500 K

**LUMENS: 810 lm** **LUMENS: 920 lm**

**POTENCIA: 24 W**

**IP: 54**

**VOLTS: 127 V ~**

Vida útil: 15 000 h IRC: 80 Ángulo: 120°

Tipo de lámpara: LED Integrado IK: 05

Atenuable: No

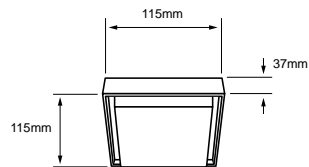

## OKAB I

**15PTLLED1131CV30N** **15PTLLED1131CV65N** ■ Negro

● Luz cálida brillante 3 000 K ● Luz de día 6 500 K

**LUMENS: 760 lm** **LUMENS: 870 lm**

**POTENCIA: 15 W**

**IP: 54**

**VOLTS: 127 V ~**

Vida útil: 15 000 h IRC: 80 Ángulo: 120°

Tipo de lámpara: LED Integrado IK: 05

Atenuable: No

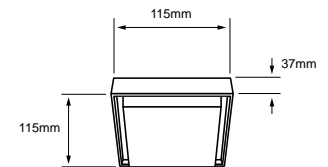

ESCANÉAME



## OKAB II

**24PTLLED1132CV30G** **24PTLLED1132CV65G** ■ Gris

● Luz cálida brillante 3 000 K ● Luz de día 6 500 K

**LUMENS: 1400 lm** **LUMENS: 1550 lm**

**POTENCIA: 24 W**

**IP: 54**

**VOLTS: 127 V ~**

Vida útil: 15 000 h IRC: 80 Ángulo: 120°

Tipo de lámpara: LED Integrado IK: 05

Atenuable: No

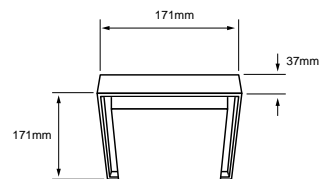

## OKAB II

**24PTLLED1132CV30N** **24PTLLED1132CV65N** ■ Negro

● Luz cálida brillante 3 000 K ● Luz de día 6 500 K

**LUMENS: 1300 lm** **LUMENS: 1460 lm**

**POTENCIA: 24 W**

**IP: 54**

**VOLTS: 127 V ~**

Vida útil: 15 000 h IRC: 80 Ángulo: 120°

Tipo de lámpara: LED Integrado IK: 05

Atenuable: No

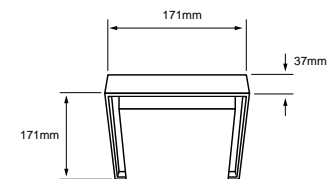

## Aplicación: Techo / Muro



### TEGMINE SQUARE

NUEVO

10PTLLEDC1135V30BA 10PTLLEDC1135V30BT  Blanco

Cristal Ámbar Cristal Transparente

LUMENS: 200 lm LUMENS: 300 lm

● Luz cálida brillante  
3 000 K

POTENCIA: 10 W  
IP: 54  
VOLTS: 127 V ~

Vida útil: 15 000 h IRC: 80 Ángulo: 135°

Atenuable: No IK: 05

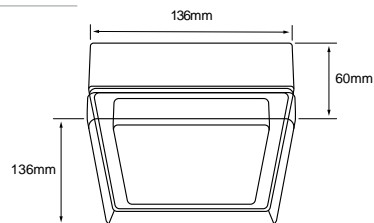

### TEGMINE SQUARE

NUEVO

10PTLLEDC1135V30NA 10PTLLEDC1135V30NT  Negro

Cristal Ámbar Cristal Transparente

LUMENS: 165 lm LUMENS: 220 lm

● Luz cálida brillante  
3 000 K

POTENCIA: 10 W  
IP: 54  
VOLTS: 127 V ~

Vida útil: 15 000 h IRC: 80 Ángulo: 135°

Atenuable: No IK: 05

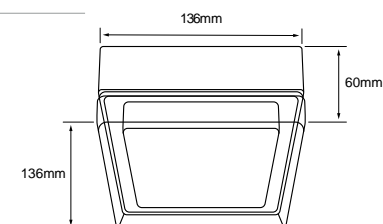

### TEGMINE ROUND

NUEVO

10PTLLEDR1135V30BA 10PTLLEDR1135V30BT  Blanco

Cristal Ámbar Cristal Transparente

LUMENS: 260 lm LUMENS: 420 lm

● Luz cálida brillante  
3 000 K

POTENCIA: 10 W  
IP: 54  
VOLTS: 127 V ~

Vida útil: 15 000 h IRC: 80 Ángulo: 170°

Atenuable: No IK: 05

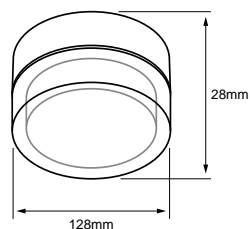

### TEGMINE ROUND

NUEVO

10PTLLEDR1135V30NA 10PTLLEDR1135V30NT  Negro

Cristal Ámbar Cristal Transparente

LUMENS: 220 lm LUMENS: 320 lm

● Luz cálida brillante  
3 000 K

POTENCIA: 10 W  
IP: 54  
VOLTS: 127 V ~

Vida útil: 15 000 h IRC: 80 Ángulo: 170°

Atenuable: No IK: 05

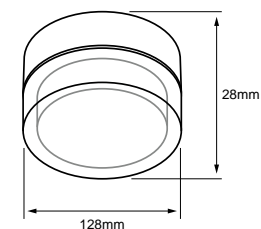



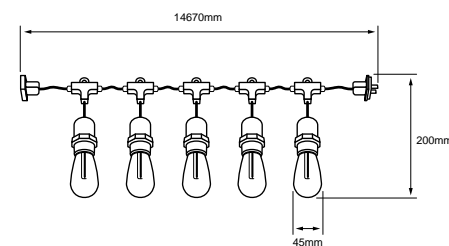

### FESTON

**24GUIRLEDMV27N**

■ Negro

● Luz cálida suave  
2 700 K

**POTENCIA: 24 W**  
**LUMENS: 50 lm por**  
**lámpara/foco**  
**VOLTS: 127 V ~**

Vida útil: 15 000 h IRC: 80 Ángulo: 240°

Tipo de lámpara: LED Integrado

Atenuable: No

Guirnalda contiene 24 lámparas/focos en total  
Incluye 2 lámparas/foco de repuesto.





Fuente de Luz

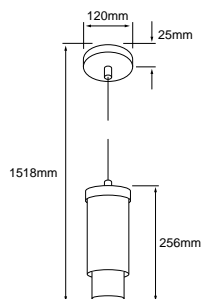

**TISLI I** NUEVO

**8FTLLED8220MV30CN** ■ Negro

● Luz cálida brillante  
3 000 K

**POTENCIA: 8 W**  
**LUMENS: 520 lm**  
**IP: 44**  
**VOLTS: 100 - 277 V ~**

Vida útil: 50 000 h	IRC: 90	Ángulo: 91
Tipo de lámpara: LED Integrado	IK: 02	
Atenuable: No		



Fuente de Luz

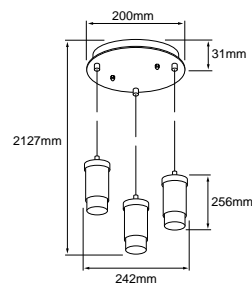

**TISLI II** NUEVO

**15FTLLED8220MV30CN** ■ Negro

● Luz cálida brillante  
3 000 K

**POTENCIA: 15 W**  
**LUMENS: 730 lm**  
**IP: 44**  
**VOLTS: 100 - 277 V ~**

Vida útil: 50 000 h	IRC: 90	Ángulo: 93
Tipo de lámpara: LED Integrado	IK: 02	
Atenuable: No		

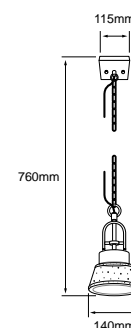

**JULIETA**

**6FTLLED012V30N** ■ Negro

● Luz cálida brillante  
3 000 K

**POTENCIA: 6 W**  
**LUMENS: 350 lm**  
**IP: 44**  
**VOLTS: 127 V ~**

Vida útil: 30 000 h	IRC: 90	Ángulo: 70°
Tipo de lámpara: LED Integrado	IK: 02	
Atenuable: No		

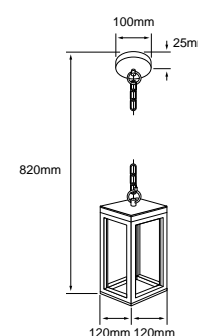
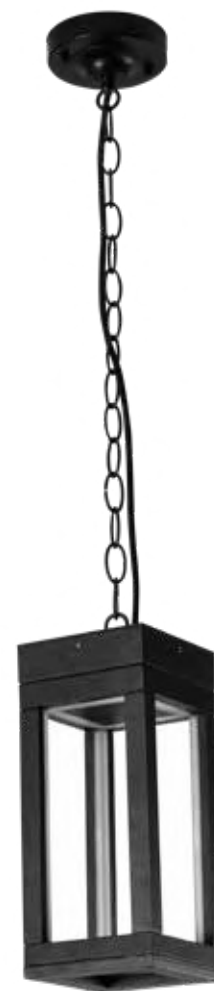

**SEPTANS II**

**12FTLLED014MV30N** ■ Negro

● Luz cálida brillante  
3 000 K

**POTENCIA: 12 W**  
**LUMENS: 500 lm**  
**IP: 54**  
**VOLTS: 100-240 V ~**

Vida útil: 30 000 h	IRC: 80	Ángulo: 350°
Tipo de lámpara: LED Integrado	IK: 07	

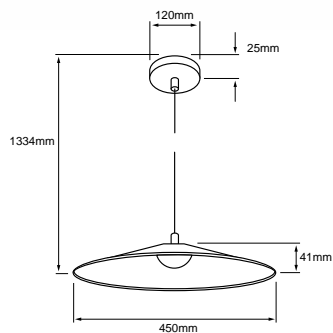

**TITA II** NUEVO

**8FTLLED8211MV30N** ■ Negro  
 Luz cálida brillante 3 000 K  
**POTENCIA: 8 W**  
**LUMENS: 620 lm**  
**IP: 44**  
**VOLTS: 100 - 277 V ~**

Vida útil: 50 000 h	IRC: 90	Ángulo: 129
Tipo de lámpara: LED Integrado	IK: 02	
Atenuable: No		

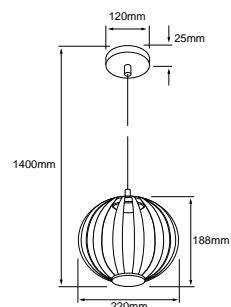

**MYACH I** NUEVO

**10FTLLED8214MV30N** ■ Negro  
 Luz cálida brillante 3 000 K  
**POTENCIA: 10 W**  
**LUMENS: 340 lm**  
**IP: 44**  
**VOLTS: 100 - 277 V ~**

Vida útil: 50 000 h	IRC: 90	Ángulo: 100
Tipo de lámpara: LED Integrado	IK: 02	
Atenuable: No		

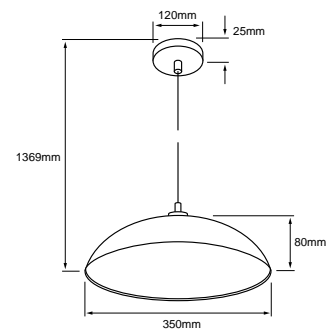

**JARAS I** NUEVO

**10FTLLED8212MV30N** ■ Negro  
 Luz cálida brillante 3 000 K  
**POTENCIA: 10 W**  
**LUMENS: 760 lm**  
**IP: 44**  
**VOLTS: 100 - 277 V ~**

Vida útil: 50 000 h	IRC: 90	Ángulo: 117
Tipo de lámpara: LED Integrado	IK: 02	
Atenuable: No		

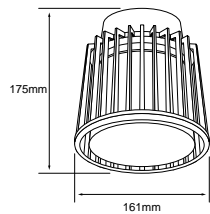

### HEZE I

**NUEVO**

**60H1057MVN**

■ Negro

POTENCIA: 60 W máx.

LÁMPARA SUGERIDA: LED de 7 W

VOLTS: 100-240 V ~

Tipo de lámpara: Opcional (No incluida) IK: 02

Tipo de base: E27

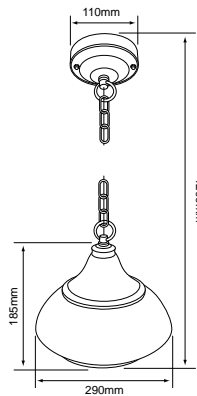

### GIEDI

**FTL-3426/BA**

■ Bronce Antiguo

POTENCIA: 60 W máx.

LÁMPARA SUGERIDA: LED de 8.5 W

VOLTS: 100-240 V ~

Tipo de lámpara: Opcional (No incluida) IK: 05

Tipo de base: E27

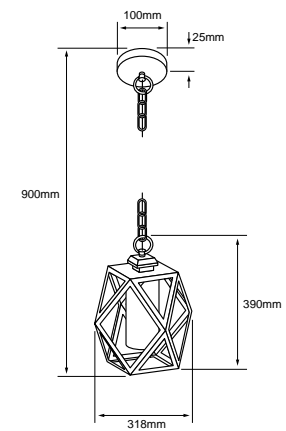

### ALTER III

**60FTL3433MVCA**

■ Negro/Ambar

POTENCIA: 60 W máx.

LÁMPARA SUGERIDA: LED de 8.5 W

VOLTS: 100-240 V ~

Tipo de lámpara: Opcional (No incluida) IK: 05

Tipo de base: E27

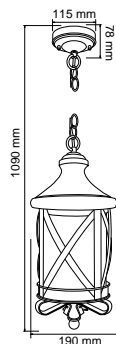

### ROMA II

**FTL-4001/BA**

■ Bronce Antiguo

POTENCIA: 60 W máx.

LÁMPARA SUGERIDA: LED de 8.5 W

VOLTS: 100-240 V ~

Tipo de lámpara: Opcional (No incluida) IK: 02  
Tipo de base: E27

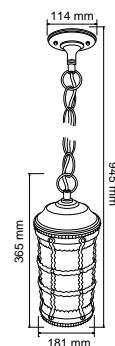

### TERME I

**FTL-4101/BA**

■ Bronce Antiguo

POTENCIA: 60 W máx.

LÁMPARA SUGERIDA: LED de 8.5 W

VOLTS: 100-240 V ~

Tipo de lámpara: Opcional (No incluida) IK: 02  
Tipo de base: E27

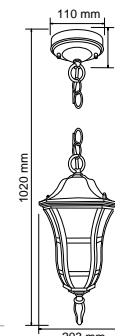

### RONDA I

**FTL-3801/BA**

■ Bronce Antiguo

POTENCIA: 60 W máx.

LÁMPARA SUGERIDA: LED de 8.5 W

VOLTS: 100-240 V ~

Tipo de lámpara: Opcional (No incluida) IK: 04  
Tipo de base: E27

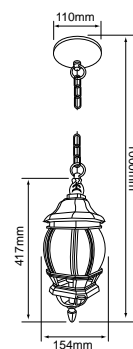

### SIENA II

**FTL-7356/B**

□ Blanco

**FTL-7356/CF**

■ Café

**FTL-7356/N**

■ Negro

POTENCIA: 60 W máx.

LÁMPARA SUGERIDA: LED de 8.5 W

VOLTS: 100-240 V ~

Tipo de lámpara: Opcional (No incluida) IK: 04  
Tipo de base: E27

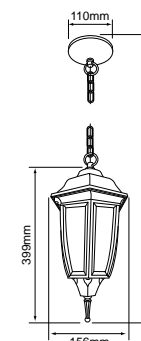

### SANTIAGO

**FTL-6003/N**

■ Negro

POTENCIA: 60 W máx.

LÁMPARA SUGERIDA: LED de 8.5 W

VOLTS: 100-240 V ~

Tipo de lámpara: Opcional (No incluida) IK: 02  
Tipo de base: E27





**AHORRAR**

# SOLARES

LUMINARIAS CON PROTECCIÓN PARA EXTERIOR IP 44, 54 Y 65, SE CARACTERIZAN POR TENER UN ÁNGULO DE EMISIÓN ABIERTO, SIENDO UNA LUZ MUY GENERAL QUE NO GENERA SOMBRAS MUY MARCADAS, IDEAL PARA LOS ESPACIOS DONDE NO SE CUENTA CON UNA SALIDA ELÉCTRICA Y SE BUSCA AHORRAR EN EL CONSUMO DE ENERGÍA.

## Características generales de Solares

Las luminarias cuentan con una batería recargable capaz de brindar hasta 750 ciclos de carga y descarga, misma batería nos ofrece diferentes modos de operación configurables hasta 12 horas continuas de iluminación.

Realizar la carga inicial de 12 a 24 depende el modelo para que la batería trabaje en sus óptimas condiciones, los paneles solares pueden cargarse con luz indirecta pero el tiempo de carga será mayor.

Se recomienda limpiar el panel solar cada 4 meses con un paño húmedo-seco, sin solventes, en un horario por la mañana o al caer la noche para evitar choques térmicos.

*En el caso de querer iluminar una superficie amplia, utilizar ángulos más abiertos como 120° para tener una cobertura en todo el espacio, siempre y cuando considerando la altura de instalación.*



*Para iluminación decorativa o de cortesía, como jardines o balcones utilizar un ángulo cerrado como 90° con temperatura de color cálida para darle un toque especial a estos espacios.*



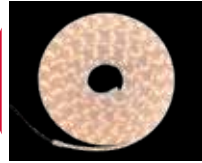

### POLOSA CC5

**NUEVO**

**3DTIRSOLLEDCDC5**  Blanco y negro

●○● Seleccionable:  
3 000 K / 4 000 K /  
6 500 K

**POTENCIA: 3 W**  
**LUMENS: 250 lm**  
**IP: 65**  
**VOLTS: 3.7 VCD**

Vida útil: 30 000 h IRC: 80 Ángulo: 120  
Tipo de lámpara: LED Integrado IK: 03

Atenuable: PWM

Tiempo de carga 7hrs/tiempo de descarga 4-8hrs.  
Enciende por medio de la celda solar a los 30 luxes,  
**NO SE CORTA NI ES INTERCONECTABLE**, 9 modos de  
trabajo por medio del control remoto.

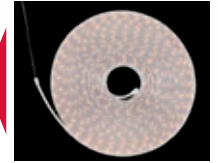
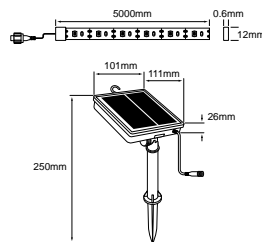

### POLOSA CC10

**NUEVO**

**3DTIRSOLLEDCDC10**  Blanco y negro

●○● Seleccionable:  
3 000 K / 4 000 K /  
6 500 K

**POTENCIA: 3 W**  
**LUMENS: 280 lm**  
**IP: 65**  
**VOLTS: 3.7 VCD**

Vida útil: 30 000 h IRC: 80 Ángulo: 120  
Tipo de lámpara: LED Integrado IK: 03

Atenuable: PWM

Tiempo de carga 7hrs/tiempo de descarga 4-8hrs.  
Enciende por medio de la celda solar a los 30 luxes,  
**NO SE CORTA NI ES INTERCONECTABLE**, 9 modos de  
trabajo por medio del control remoto.

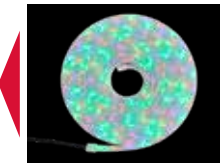
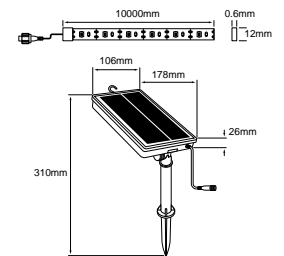

### POLOSA RGB5

**NUEVO**

**3DTIRSOLLEDRGBDC5**  Blanco y negro

● Seleccionable: RGB

**POTENCIA: 3 W**  
**LUMENS: 110 lm**  
**IP: 65**  
**VOLTS: 3.7 VCD**

Vida útil: 30 000 h IRC: 80 Ángulo: 120  
Tipo de lámpara: LED Integrado IK: 03

Atenuable: PWM

Tiempo de carga 7hrs/tiempo de descarga 4-8hrs.  
Enciende por medio de la celda solar a los 30 luxes,  
**NO SE CORTA NI ES INTERCONECTABLE**, 9 modos de  
trabajo por medio del control remoto.

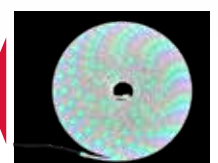
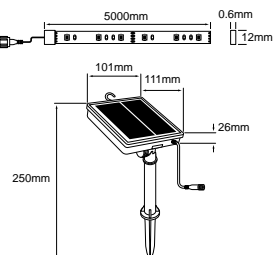

### POLOSA RGB10

**NUEVO**

**4DTIRSOLLEDRGBDC10**  Blanco y negro

● Seleccionable: RGB

**POTENCIA: 4 W**  
**LUMENS: 140 lm**  
**IP: 65**  
**VOLTS: 3.7 VCD**

Vida útil: 30 000 h IRC: 80 Ángulo: 120  
Tipo de lámpara: LED Integrado IK: 03

Atenuable: PWM

Tiempo de carga 7hrs/tiempo de descarga 4-8hrs.  
Enciende por medio de la celda solar a los 30 luxes,  
**NO SE CORTA NI ES INTERCONECTABLE**, 9 modos de  
trabajo por medio del control remoto.

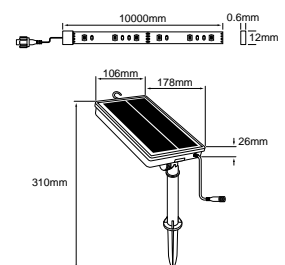



### PERDITA

**7SOLLED19VCD30G**

■ Gris

● Luz cálida brillante  
3 000 K

**POTENCIA: 7.5 W**  
**LUMENS: 500 lm**  
**IP: 54**  
**VOLTS: 3.7 VCD**

Vida útil: 30 000 h IRC: 80 Ángulo: 270°

Tipo de lámpara: LED Integrado IK: 02

Atenuable: No

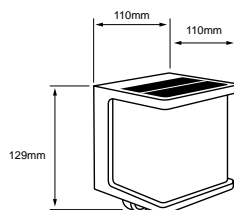

Switch



### SUBRA

**NUEVO**

**11SOLLED39DC30G**

■ Gris

● Luz cálida brillante  
3 000 K

**POTENCIA: 11.5 W**  
**LUMENS: 220 lm**  
**IP: 44**  
**VOLTS: 3.7 VCD**

Vida útil: 30 000 h IRC: 80 Ángulo: 28°

Tipo de base: Integrado LED IK: 02

Atenuable: No

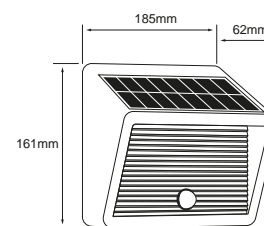

### OFELIA

**3SOLLED18VCD30G**

■ Gris

● Luz cálida brillante  
3 000 K

**POTENCIA: 3 W**  
**LUMENS: 300 lm**  
**IP: 54**  
**VOLTS: 3.7 VCD**

Vida útil: 30 000 h IRC: 80 Ángulo: 132°

Tipo de lámpara: LED Integrado IK: 02

Atenuable: No

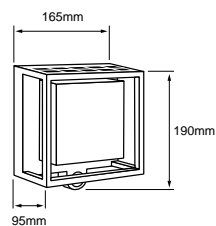

### WAZ

**16SOLLED42DC30G**

■ Gris Oscuro

● Luz cálida brillante  
3 000 K

**POTENCIA: 16.5 W**  
**LUMENS: 1 100 lm**  
**IP: 54**  
**VOLTS: 4.2 VCD**

Vida útil: 30 000 h IRC: 80 Ángulo: 138°

Tipo de lámpara: LED Integrado IK: 06

Incluye 2 Baterías recargables de litio 3.7 V 2 200 mAh cada una panel solar y sensor de movimiento, Tiempo máximo de descarga: 8 h. sensor de movimiento, Tiempo máximo de descarga: 8 h.

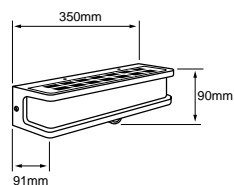

### FRANZ

**6SOLLED30VCD65B**

○ Blanco

**6SOLLED30VCD65N**

■ Negro

● Luz de día 6 500 K

**POTENCIA: 6 W**  
**LUMENS: 800 lm**  
**IP: 65**  
**VOLTS: 3.7 VCD**

Vida útil: 30 000 h IRC: 85 Ángulo: 140°

Tipo de lámpara: LED Integrado IK: 06

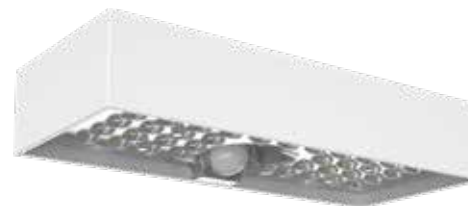
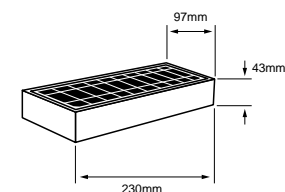



Efecto de Luz

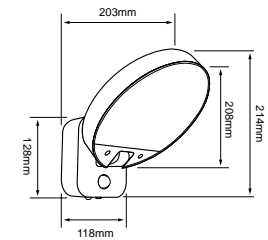
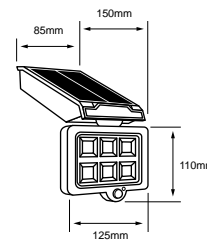
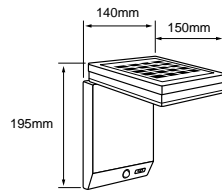

#### XAMI

<b>8SOLLED40DC30N</b>	● Negro
● Luz cálida brillante 3 000 K	<b>POTENCIA: 8 W</b> <b>LUMENS: 800 lm</b> <b>IP: 44</b> <b>VOLTS: 3.7 VCD</b>
Vida útil: 30 000 h	IRC: 85
Tipo de lámpara: LED Integrado	Ángulo: 87° IK: 06
Atenuable: No	
Tiempo promedio de descarga: 8h dependiendo factores variantes.	

#### KOIT

<b>3SOLLED17VCD65N</b>	● Negro
○ Luz de día 6 500 K	<b>POTENCIA: 3 W</b> <b>LUMENS: 300 lm</b> <b>IP: 54</b> <b>VOLTS: 3.7 VCD</b>
Vida útil: 30 000	IRC: 70
Tipo de lámpara: LED Integrado	Ángulo: 120° IK: 05
Atenuable: No	
Incluye LED 3W, celda solar y control remoto	
Tiempo de descarga 10 horas dependiendo factores variantes.	

#### ILIAKO

<b>8SOLLED48DC30N</b>	● Negro
● Luz cálida brillante 3 000 K	<b>POTENCIA: 8.5 W</b> <b>LUMENS: 450 lm</b> <b>IP: 44</b> <b>VOLTS: 3.7 VCD</b>
Vida útil: 30 000 h	IRC: 80
Tipo de lámpara: LED Integrado	Ángulo: 113° IK: 02
Atenuable: No	
Tiempo promedio de descarga: 8h dependiendo factores variantes.	
Movimiento de apertura y cierre motorizado automático.	



#### BOLCA II

<b>1SOLLED55DC30N</b>	● Negro
● Luz cálida brillante 3 000 K	<b>POTENCIA: 0.6 W</b> <b>LUMENS: 20 lm / 5 lm</b> <b>IP: 44</b> <b>VOLTS: 3.7 VCD</b>
Vida útil: 30 000 h	IRC: 80
Tipo de lámpara: LED Integrado	Ángulo: 130° IK: 02
Atenuable: No	
Distancia y ángulo del sensor: max 5m, 100°. Tiempo de trabajo con carga máxima: 6 horas. Intervalo de encendido por sensor: 45s +/-5s, 500 ciclos de la batería.	

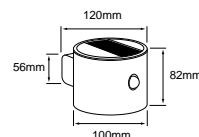

#### COPERNICUS

<b>1SOLLED53DC30N</b>	● Negro
● Luz cálida brillante 3 000 K	<b>POTENCIA: 1 W</b> <b>LUMENS: 60 lm</b> <b>IP: 44</b> <b>VOLTS: 3.7 VCD</b>
Vida útil: 30 000 h	IRC: 80
Tipo de lámpara: LED Integrado	Ángulo: 88° IK: 02
Atenuable: No	
Tiempo de trabajo con carga máxima: 6 horas, ciclos de la batería: 500 ciclos.	

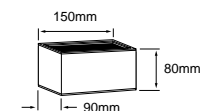



**SOLE I** NUEVO

**15SOLLED59DCCCN** ■ Negro

● Seleccionable:  
3 000 K / 6 500 K

**POTENCIA: 15 W**  
**LUMENS: 2 000 lm**  
**IP: 65**  
**VOLTS: 3.2 VCD**

Vida útil: 30 000 h | IRC: 80 | Ángulo: 86

Tipo de lámpara: LED Integrado | IK: 06

Dirigible.  
Cambio de CCT por botón (3000K y 6500K), tiempo de carga con sol intenso 8 hrs y tiempo de descarga 12 hrs, distancia y Ángulo de detección del sensor: 120°/ 8 mtrs.

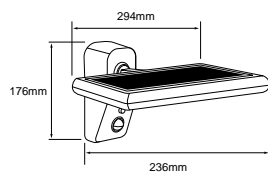

**JOHAN**

**16SOLLED14VCD65N** ■ Negro

● Luz de día 6 500 K

**POTENCIA: 16 W**  
**LUMENS: 1600 lm**  
**IP: 65**  
**VOLTS: 3.7 VCD**

Vida útil: 25 000 h | IRC: 80 | Ángulo: 120°

Tipo de lámpara: LED Integrado

Atenuable: No  
Tiempo promedio de descarga: 8h dependiendo factores variantes.

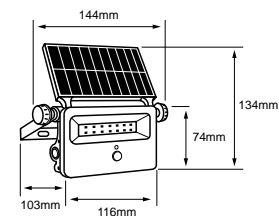

**GOMEA**

**10SOLLED32VCD65N** ■ Negro

● Luz de día 6 500 K

**POTENCIA: 10 W**  
**LUMENS: 1150 lm**  
**IP: 65**  
**VOLTS: 7.4 VCD**

Vida útil: 30 000 h | IRC: 80 | Ángulo: 90°

Tipo de lámpara: LED Integrado | IK: 06

Tiempo promedio de descarga: 8h dependiendo factores variantes.

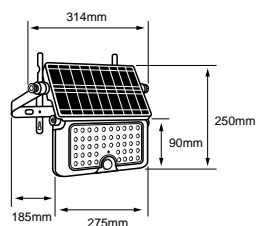

**ELBA**

**8SOLLED31VCD65N** ■ Negro

● Luz de día 6 500 K

**POTENCIA: 8 W**  
**LUMENS: 950 lm**  
**IP: 65**  
**VOLTS: 3.7 VCD**

Vida útil: 30 000 h | IRC: 80 | Ángulo: 120°

Tipo de lámpara: LED Integrado | IK: 06

Tiempo promedio de descarga: 8h dependiendo factores variantes.

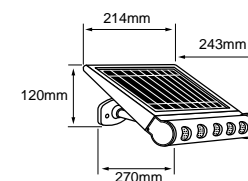

## SHAMSI II

NUEVO

15SOLLED56DCCCN

■ Negro

● Seleccionable 3 000 K / 6 500 K

POTENCIA: 15 W  
LUMENS: 2000 lm  
IP: 65  
VOLTS: 3.2 VCD

Vida útil: 30 000 h IRC: 80 Ángulo: 149°

Tipo de lámpara: LED Integrado IK: 06

Atenuable: No

Cambio de CCT por botón (3000K y 6500K), tiempo de carga con sol intenso 7 hrs y tiempo de descarga 12 hrs, distancia y ángulo de detección del sensor: 120° / 8 mtrs

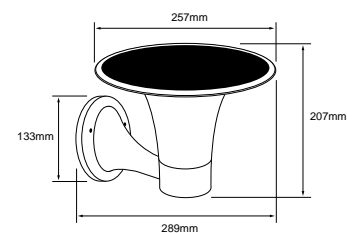

## SONKRA

2SOLLED47DC27N

■ Negro

● Luz cálida suave 2 700 K

POTENCIA: 1.5 W  
LUMENS: 150 lm  
IP: 44  
VOLTS: 3.7 VCD

Vida útil: 30 000 h IRC: 80 Ángulo: 128°

Tipo de lámpara: LED Integrado IK: 02

Panel solar independiente con 2.8 metros de cable. Tiempo promedio de descarga: 8h dependiendo factores variantes.

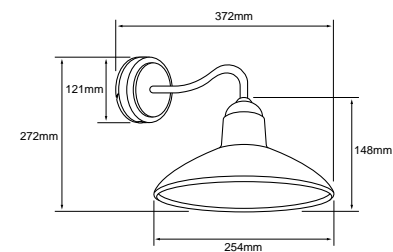
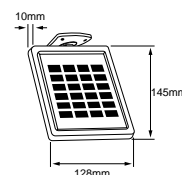

## SHAMSI

2SOLLED49DC27N

■ Negro

● Luz cálida suave 2 700 K

POTENCIA: 1.5 W  
LUMENS: 100 lm  
IP: 44  
VOLTS: 3.7 VCD

Vida útil: 30 000 h IRC: 80 Ángulo: 240°

Tipo de lámpara: LED Integrado IK: 02

Tiempo promedio de descarga: 8h dependiendo factores variantes.

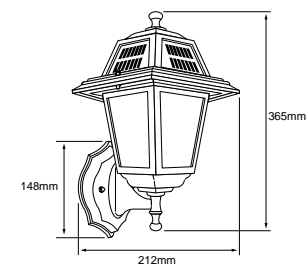

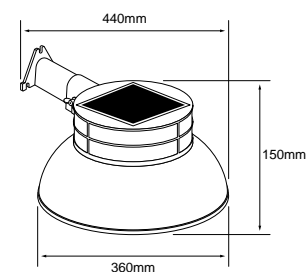

**BAEK** **NUEVO**

**36SOLLED500VCD50N** ■ Negro

○ Luz fría 5 000 K **POTENCIA: 36 W**  
**LUMENS: 4 750 lm**  
**IP: 44**  
**VOLTS: 7.4 VCD**

Vida útil: 17 500 h | IRC: 70 | Ángulo: 101

Tipo de lámpara: LED Integrado

Atenuable: No | IK: 05

Incluye sensor PIR, incluye batería 18650 3.7x4 2000 mAh.

SOLAR · BARN LIGHT

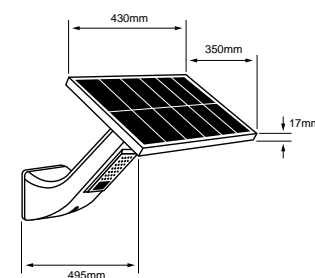

**CAMELO**

**20SOLLED132VCD65N** ■ Negro

○ Luz de día 6 500 K **POTENCIA: 20 W**  
**LUMENS: 1000 lm**  
**IP: 65**  
**VOLTS: 3.2 VCD**

Vida útil: 30 000 h | IRC: 70 | Ángulo: 120°

Tipo de lámpara: LED Integrado | IK: 06

Atenuable: No

Tiempo promedio de descarga: 8h dependiendo factores variantes.

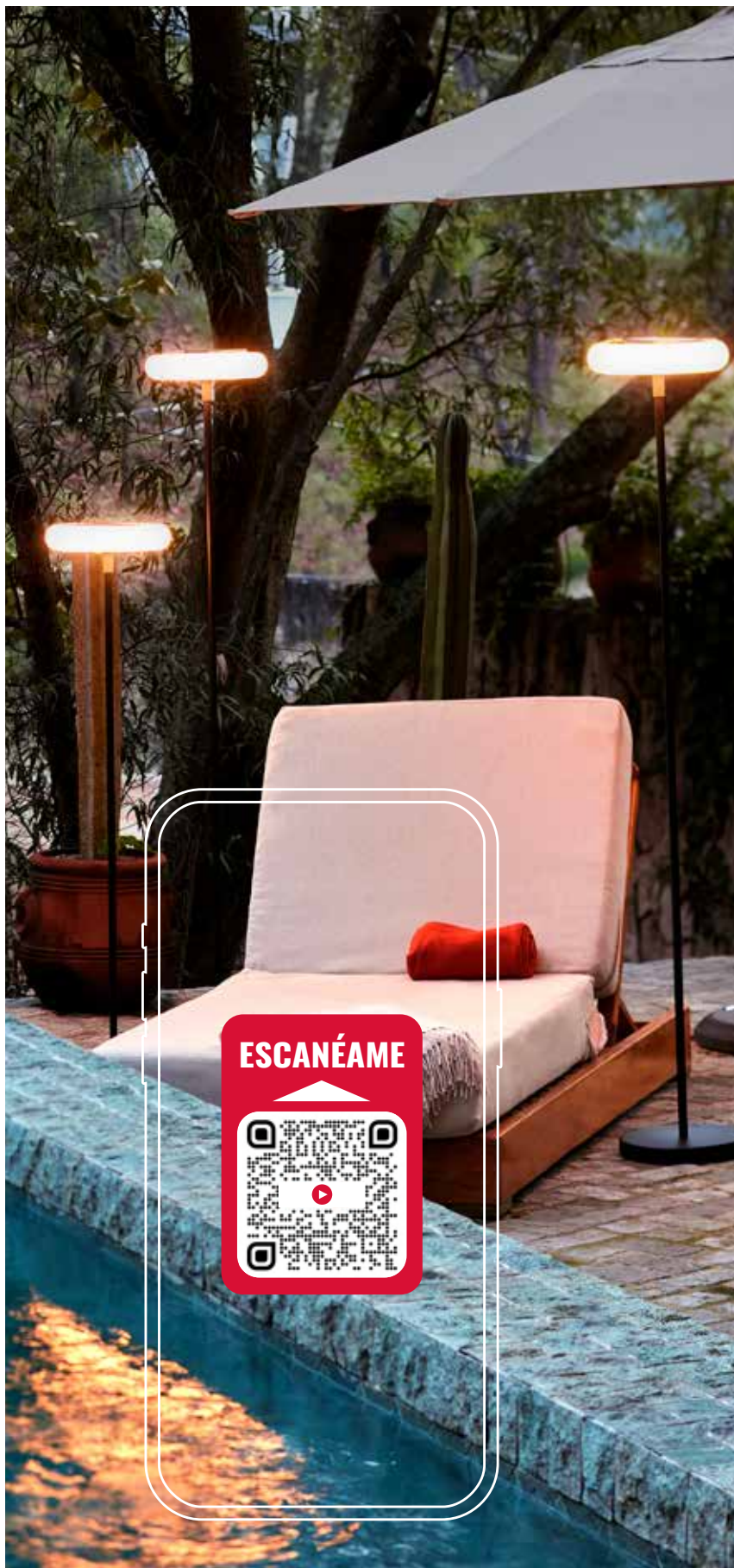

ESCANÉAME



#### PRIOR

**5SOLLED41DC30N**

■ Negro

● Luz cálida brillante  
3 000 K

**POTENCIA: 5 W**  
**LUMENS: 1 500 lm**  
**IP: 44**  
**VOLTS: 3.7 VCD**

Vida útil: 30 000 h | IRC: 80 | Ángulo: 360°

Tipo de lámpara: LED Integrado | IK: 03

Atenuable: No

Incluye batería interna recargable de litio 3.7 V 1 200 mAh panel solar y puerto USB tipo C para carga,  
Tiempo de descarga-intensidad: Baja: 30 h, Media: 20 h, Alta: 7 h.

Tiempo promedio de descarga: 8h dependiendo factores variantes.

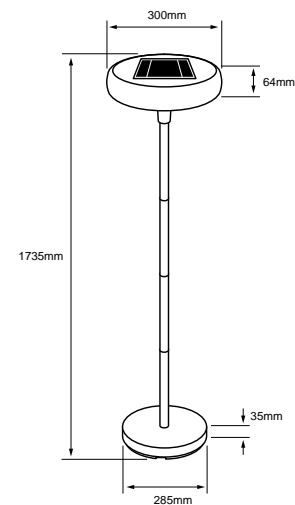



Efecto al encender

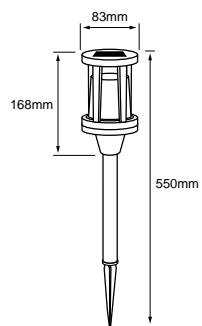
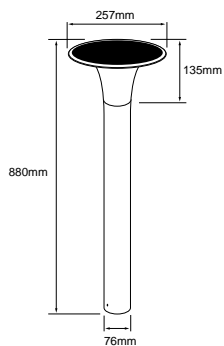

### SONNE II

**NUEVO**

**15SOLLED57DCCCN**

■ Negro

● Seleccionable:  
3 000 K / 6 500 K

**POTENCIA: 15 W**  
**LUMENS: 2 000 lm**  
**IP: 65**  
**VOLTS: 3.2 VCD**

Vida útil: 30 000 h | IRC: 80 | Ángulo: 149

Tipo de lámpara: LED Integrado | IK: 06

Cambio de CCT por botón (3000K y 6500K), tiempo de carga con sol intenso 7 hrs y tiempo de descarga 12 hrs, distancia y ángulo de detección del sensor: 120°/ 8 mtrs.

### DALIM

**NUEVO**

**0SOLLED35DC18N**

■ Negro

● Luz ámbar 1 800 K

**POTENCIA: 0.06 W**  
**IP: 44**  
**VOLTS: 1.2 VCD**

Vida útil: 30 000 h | IRC: 70 | Ángulo: 180

Tipo de lámpara: LED Integrado | IK: 02

Atenuable: No

Tiempo de trabajo con carga máxima: 6 horas, ciclos de la batería: 500 ciclos, efecto tipo flama.





## PORTIA II

**1SOLLED46DC30N**

■ Negro

**NUEVO**

● Luz cálida brillante  
3 000 K

**POTENCIA: 1.5 W**  
**LUMENS: 200 lm**  
**IP: 44**  
**VOLTS: 3.7 VCD**

Vida útil: 30 000 h | IRC: 70 | Ángulo: 120°

Tipo de lámpara: LED Integrado | IK: 02

Atenuable: No



**ESCANÉAME**



Doble aplicación:  
Estaca/  
Sobreponer



Doble aplicación:  
Estaca/  
Sobreponer



Doble aplicación:  
Estaca/  
Sobreponer

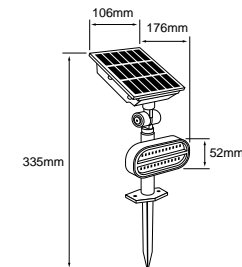
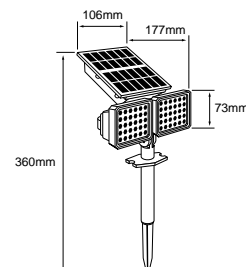
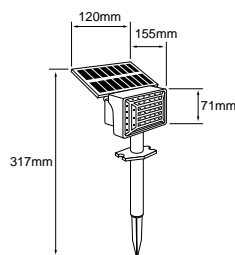

## PORTIA

**2SOLLED22VCD30N**

■ Negro

● Luz cálida brillante  
3 000 K

**POTENCIA: 1.5 W**  
**LUMENS: 150 lm**  
**IP: 65**  
**VOLTS: 3.7 VCD**

Vida útil: 10 000 h | IRC: 80 | Ángulo: 90°

Tipo de lámpara: LED Integrado | IK: 03

Atenuable: No

Tiempo promedio de descarga: 8h dependiendo factores variantes.

## ZOLBENE I

**1SOLLED43DC30N**

■ Negro

● Luz cálida brillante  
3 000 K

**POTENCIA: 1.3 W**  
**LUMENS: 145 lm**  
**IP: 44**  
**VOLTS: 3.7 VCD**

Vida útil: 30 000 h | IRC: 80 | Ángulo: 90°

Tipo de lámpara: LED Integrado | IK: 02

Incluye batería interna recargable de litio 3.7 V 1 200 mAh. Panel solar. Tiempo promedio de descarga: 8h dependiendo factores variantes. Dirigible vertical.

## ZOLBENE II

**1SOLLED44DC30N**

■ Negro

● Luz cálida brillante  
3 000 K

**POTENCIA: 1.3 W**  
**LUMENS: 155 lm**  
**IP: 44**  
**VOLTS: 3.7 VCD**

Vida útil: 30 000 h | IRC: 80 | Ángulo: 90°

Tipo de lámpara: LED Integrado | IK: 02

Incluye batería interna recargable de litio 3.7 V 1 200 mAh. Panel solar. Tiempo promedio de descarga: 8h dependiendo factores variantes. Dirigible horizontal.

## ZOLBENE III

**1SOLLED45DC30N**

□ Negro

● Luz cálida brillante  
3 000 K

**POTENCIA: 1.6 W**  
**LUMENS: 130 lm**  
**IP: 44**  
**VOLTS: 3.7 VCD**

Vida útil: 30 000 h | IRC: 80 | Ángulo: 90°

Tipo de lámpara: LED Integrado | IK: 02

Incluye batería interna recargable de litio 3.7 V 1 200 mAh. Panel solar. Tiempo promedio de descarga: 8h dependiendo factores variantes. Dirigible vertical.



### HORNA

**1SOLLED28DC30N** ■ Negro

● Luz cálida brillante  
3 000 K

**POTENCIA: 1 W**  
**LUMENS: 90 lm**  
**IP: 65**  
**VOLTS: 3.7 VCD**

Vida útil: 30 000 h IRC: 70 Ángulo: 30°

Tipo de lámpara: LED Integrado IK: 06

Panel solar independiente con 3 metros de cable hacia el reflector.

Tiempo promedio de descarga: 8h dependiendo factores variantes.

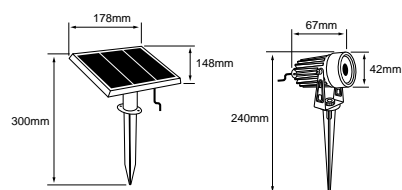

### INTAN I

**10SOLLED34VCD65N** ■ Negro

○ Luz de día 6 500 K

**POTENCIA: 10 W**  
**LUMENS: 1100 lm**  
**IP: 65**  
**VOLTS: 3.7 VCD**

Vida útil: 30 000 h IRC: 80 Ángulo: 90°

Tipo de lámpara: LED Integrado IK: 06

Tiempo promedio de descarga: 8h dependiendo factores variantes.

Panel solar independiente con 3 metros de cable hacia el reflector.

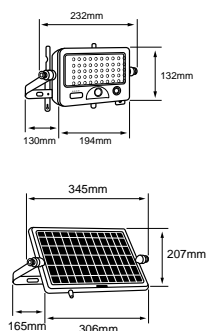

### INTAN II

**30SOLLED33VCD65N** ■ Negro

○ Luz de día 6 500 K

**POTENCIA: 30 W**  
**LUMENS: 4500 lm**  
**IP: 65**  
**VOLTS: 6.4 VCD**

Vida útil: 30 000 h IRC: 80 Ángulo: 120°

Tipo de lámpara: LED Integrado IK: 06

Tiempo promedio de descarga: 8h dependiendo factores variantes.

Incluye control remoto. Panel solar independiente con 5 metros de cable hacia el reflector.

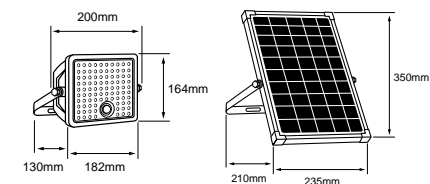

## HAMAL

**1SOLLED29DC30N**

negro/satín

Luz cálida brillante  
3 000 K

POTENCIA: **0.8 W**  
LUMENS: **144 lm**  
IP: **65**  
VOLTS: **3.7 VCD**

Vida útil: 30 000 h | IRC: 80 | Ángulo: 30°

Tipo de lámpara: LED Integrado

Incluye control remoto

Tiempo promedio de descarga: 8h dependiendo factores variantes.

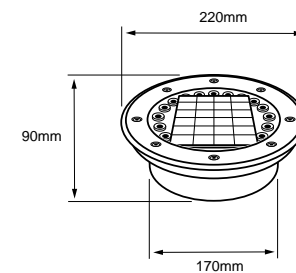

CLARTE I

NUEVO

20SOLLED58DCCCN

● Negro

● Seleccionable:  
3 000 K / 6 500 K

POTENCIA: 20 W  
LUMENS: 2 100 lm  
IP: 65  
VOLTS: 6.4 VCD

Vida útil: 30 000 h IRC: 80 Ángulo: 110  
Tipo de lámpara: LED Integrado IK: 06

Cambio de CCT por botón (3000K y 6500K). tiempo de carga con sol intenso 4-6 hrs y tiempo de descarga 12 hrs

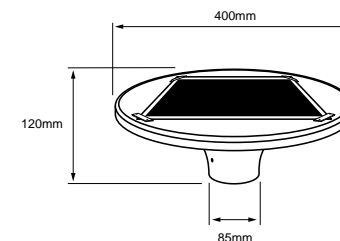

Funciones de control remoto:

- ◊ Encendido/apagado
- ◊ Atenuación
- ◊ Temporizador
- ◊ Sensor
- ◊ Cambio de configuración entre modo automático y sensor

Incluye poste de instalación



Funciones de control remoto:

- ◊ Encendido/apagado
- ◊ Atenuación
- ◊ Temporizador
- ◊ Sensor
- ◊ Cambio de configuración entre modo automático y sensor

Incluye poste de instalación



AMANSI I

NUEVO

8SOLLED135VCD65N

● Negro

● Luz de día 6 500 K

POTENCIA: 8.5 W  
LUMENS: 1200 lm  
IP: 65  
VOLTS: 3.2 VCD

Vida útil: 15 000 h IRC: 70 Ángulo: 70x140  
Tipo de lámpara: LED Integrado IK: 07  
Atenuable: No

Incluye control remoto y poste de instalación  
Tiempo de carga inicial: 12 h Tiempo de carga: 7 h  
Tiempo de descarga: 12 h  
Ángulo de detección del sensor 180°  
Distancia o alcance control remoto: 12 m  
Altura máxima recomendada de instalación 6 m

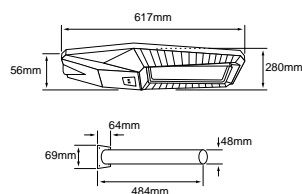

Funciones de control remoto:

- ◊ Encendido/apagado
- ◊ Atenuación
- ◊ Temporizador
- ◊ Sensor
- ◊ Cambio de configuración entre modo automático y sensor

Incluye poste de instalación



AMANSI II

NUEVO

10SOLLED135VCD65N

● Negro

● Luz de día 6 500 K

POTENCIA: 10.5 W  
LUMENS: 1 500 lm  
IP: 65  
VOLTS: 3.2 VCD

Vida útil: 15 000 h IRC: 70 Ángulo: 70x140  
Tipo de lámpara: LED Integrado IK: 07  
Atenuable: No

Incluye control remoto y poste de instalación  
Tiempo de carga inicial: 12 h Tiempo de carga: 7 h  
Tiempo de descarga: 12 h  
Ángulo de detección del sensor 180°  
Distancia o alcance control remoto: 12 m  
Altura máxima recomendada de instalación 6 m

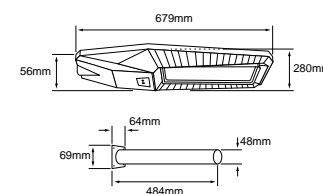

Funciones de control remoto:

- ◊ Encendido/apagado
- ◊ Atenuación
- ◊ Temporizador
- ◊ Sensor
- ◊ Cambio de configuración entre modo automático y sensor

Incluye poste de instalación



AMANSI III

NUEVO

14SOLLED135VCD65N

● Negro

● Luz de día 6 500 K

POTENCIA: 14 W  
LUMENS: 2 000 lm  
IP: 65  
VOLTS: 3.2 VCD

Vida útil: 15 000 h IRC: 70 Ángulo: 70x140  
Tipo de lámpara: LED Integrado IK: 07  
Atenuable: No

Incluye control remoto y poste de instalación  
Tiempo de carga inicial: 12 h Tiempo de carga: 7 h  
Tiempo de descarga: 12 h  
Ángulo de detección del sensor 180°  
Distancia o alcance control remoto: 12 m  
Altura máxima recomendada de instalación 6 m

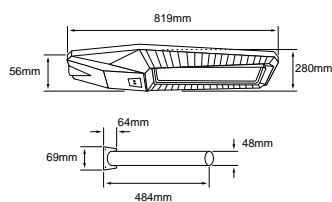

Funciones de control remoto:

- ◊ Encendido/apagado
- ◊ Atenuación
- ◊ Temporizador
- ◊ Sensor
- ◊ Cambio de configuración entre modo automático y sensor

Incluye poste de instalación



AMANSI IV

NUEVO

16SOLLED135VCD65N

● Negro

● Luz de día 6 500 K

POTENCIA: 16.8 W  
LUMENS: 2 400 lm  
IP: 65  
VOLTS: 3.2 VCD

Vida útil: 15 000 h IRC: 70 Ángulo: 70x140  
Tipo de lámpara: LED Integrado IK: 07  
Atenuable: No

Incluye control remoto y poste de instalación  
Tiempo de carga inicial: 12 h Tiempo de carga: 7 h  
Tiempo de descarga: 12 h  
Ángulo de detección del sensor 180°  
Distancia o alcance control remoto: 12 m  
Altura máxima recomendada de instalación 6 m

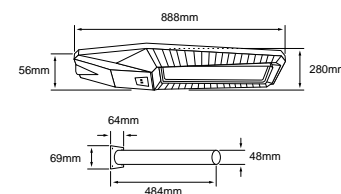

Funciones de control remoto:

- ◊ Encendido/apagado
- ◊ Atenuación
- ◊ Temporizador
- ◊ Sensor
- ◊ Cambio de configuración entre modo automático y sensor

Incluye poste de instalación





Incluye poste de instalación

### CORONA I

**40SOLLED131VCD65N** ■ Negro

● Luz de día 6 500 K

**POTENCIA: 40 W**  
**LUMENS: 900 lm**  
**IP: 65**  
**VOLTS: 3.2 VCD**

Vida útil: 30 000 h IRC: 80 Ángulo: 120°

Tipo de lámpara: LED Integrado IK: 06

Atenuable: No

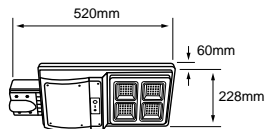
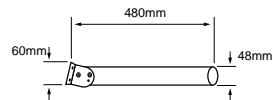

Incluye poste de instalación

### CORONA II

**60SOLLED131VCD65N** ■ Negro

● Luz de día 6 500 K

**POTENCIA: 60 W**  
**LUMENS: 1100 lm**  
**IP: 65**  
**VOLTS: 3.2 VCD**

Vida útil: 30 000 h IRC: 80 Ángulo: 120°

Tipo de lámpara: LED Integrado IK: 06

Atenuable: No

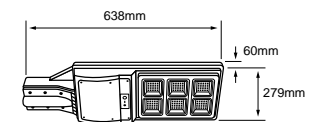
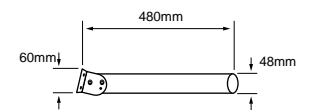

Incluye poste de instalación

### CORONA III

**80SOLLED131VCD65N** ■ Negro

● Luz de día 6 500 K

**POTENCIA: 80 W**  
**LUMENS: 1350 lm**  
**IP: 65**  
**VOLTS: 3.2 VCD**

Vida útil: 30 000 h IRC: 80 Ángulo: 120°

Tipo de lámpara: LED Integrado IK: 06

Atenuable: No

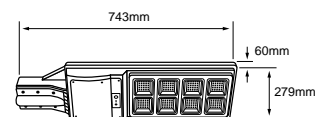
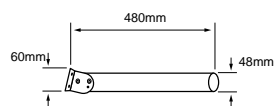

Incluye poste de instalación

### CORONA IV

**100SOLLED131VCD65N** ■ Negro

● Luz de día 6 500 K

**POTENCIA: 100 W**  
**LUMENS: 2000 lm**  
**IP: 65**  
**VOLTS: 3.2 VCD**

Vida útil: 30 000 h IRC: 80 Ángulo: 120°

Tipo de lámpara: LED Integrado IK: 06

Atenuable: No

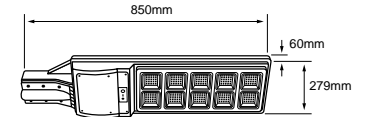
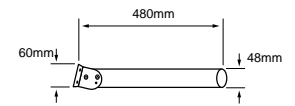



ARQUITECTÓNICO

tecnolite<sup>®</sup>  
LA LUZ ES TUYA

LA LUZ PERFECTA  
PARA CADA AMBIENTE



Efecto de Luz

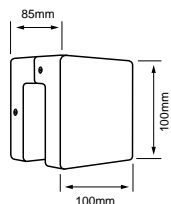

### OPHIUCHI II

**6HLED428MV30N**

■ Negro

● Luz cálida brillante  
3 000 K

POTENCIA: 6 W  
LUMENS: 159 lm  
IP: 54  
VOLTS: 100-240 V ~

Vida útil: 30 000 h IRC: 80 Ángulo: 67°

Tipo de lámpara: LED Integrado IK: 08

Atenuable: No



Efecto de Luz

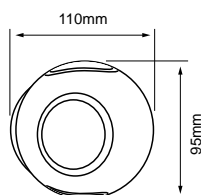

### VERITATE I

**4HLED1158MV30N**

■ Negro

● Luz cálida brillante  
3 000 K

POTENCIA: 4 W  
LUMENS: 209 lm  
IP: 54  
VOLTS: 100-240 V ~

Vida útil: 30 000 h IRC: 80 Ángulo: 113°

Tipo de lámpara: LED Integrado IK: 06

Atenuable: No



Efecto de Luz

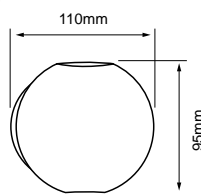
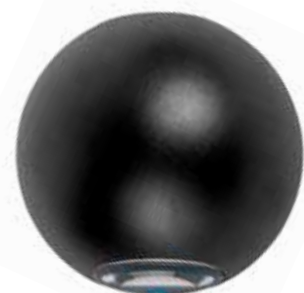

### VERITATE II

**6HLED1159MV30N**

■ Negro

● Luz cálida brillante  
3 000 K

POTENCIA: 6 W  
LUMENS: 394 lm  
IP: 54  
VOLTS: 100-240 V ~

Vida útil: 30 000 h IRC: 80 Ángulo: 55°

Tipo de lámpara: LED Integrado IK: 06

Atenuable: No





Efecto de Luz



### KEENYA I

**10HLED848MV30N**

■ Negro

● Luz cálida brillante  
3 000 K

**POTENCIA: 10 W**  
**LUMENS: 700 lm**  
**IP: 54**  
**VOLTS: 100-240 V ~**

Vida útil: 15 000 h IRC: 80 Ángulo: 75°

Tipo de lámpara: LED Integrado IK: 05

Atenuable: No

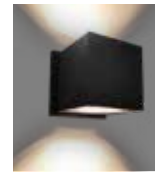
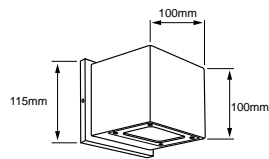

Efecto de Luz



### KEENYA II

**20HLED848MV30N**

■ Negro

● Luz cálida brillante  
3 000 K

**POTENCIA: 20 W**  
**LUMENS: 1400 lm**  
**IP: 54**  
**VOLTS: 100-240 V ~**

Vida útil: 15 000 h IRC: 80 Ángulo: 240°

Tipo de lámpara: LED Integrado IK: 05

Atenuable: No

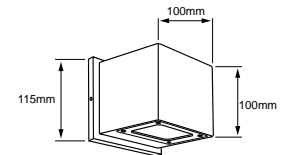

### MURI I

**20HLED1192V30G**

■ Negro

● Luz cálida brillante  
3 000 K

**POTENCIA: 20 W**  
**LUMENS: 1500 lm**  
**IP: 54**  
**VOLTS: 127 V ~**

Vida útil: 30 000 h IRC: 80 Ángulo: 130°

Tipo de lámpara: LED Integrado IK: 02

Atenuable: No

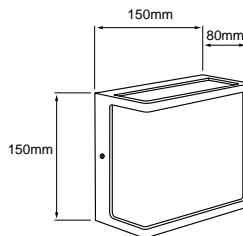

Efecto de Luz  
Ángulo ajustable  
de 15°-120°



### PIRQA

**10HLED401MV30N**

■ Negro

● Luz cálida brillante  
3 000 K

**POTENCIA: 10 W**  
**LUMENS: 800 lm**  
**IP: 65**  
**VOLTS: 100-240 V ~**

Vida útil: 50 000 h IRC: 80 Ángulo: 15°-120°

Tipo de lámpara: LED Integrado IK: 06

Atenuable: No

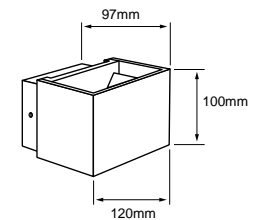

### MURI II

**15HLED1191V30G**

■ Negro

● Luz cálida brillante  
3 000 K

**POTENCIA: 15.5 W**  
**LUMENS: 1200 lm**  
**IP: 54**  
**VOLTS: 127 V ~**

Vida útil: 30 000 h IRC: 80 Ángulo: 168°

Tipo de lámpara: LED Integrado IK: 02

Atenuable: No

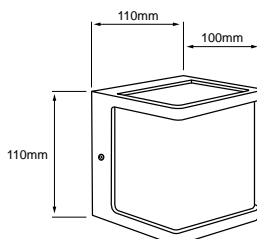

Efecto de Luz



### BAN

**12HLED426MV30N**

■ Negro

● Luz cálida brillante  
3 000 K

**POTENCIA: 12.5 W**  
**LUMENS: 800 lm**  
**IP: 44**  
**VOLTS: 100-277 V ~**

Vida útil: 30 000 h IRC: 80 Ángulo: Arriba:80° / 30° / 18° / 21°; Abajo:100°

Tipo de lámpara: LED Integrado IK: 02

Atenuable: No

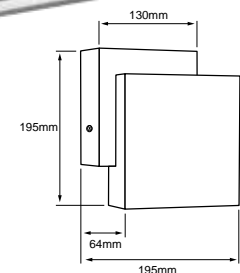



Efecto de Luz



### ACANTHUS

**HLED-117/30/N**

■ Negro

● Luz cálida brillante  
3 000 K

**POTENCIA: 12 W**  
**LUMENS: 600 lm**  
**IP: 65**  
**VOLTS: 100-240 V ~**

Vida útil: 15 000 h IRC: 80 Ángulo: 258°

Tipo de lámpara: LED Integrado IK: 05

Atenuable: No

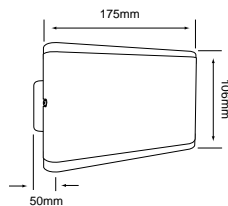

Efecto de Luz



### HYADUM

**HLED-847/30/G**

■ Gris

● Luz cálida brillante  
3 000 K

**POTENCIA: 9 W**  
**LUMENS: 420 lm**  
**IP: 44**  
**VOLTS: 127 V ~**

Vida útil: 20 000 h IRC: 80 Ángulo: 41°

Tipo de lámpara: LED Integrado IK: 06

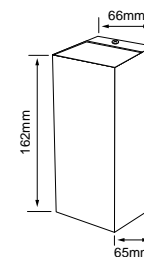

Efecto de Luz



### AL MANAMA

**HLED-370/N**

■ Negro

○ Luz neutra 4 000 K

**POTENCIA: 9 W**  
**LUMENS: 450 lm**  
**IP: 45**  
**VOLTS: 100-240 V ~**

Vida útil: 20 000 h IRC: 80 Ángulo: 30°

Tipo de lámpara: LED Integrado IK: 02

Atenuable: No

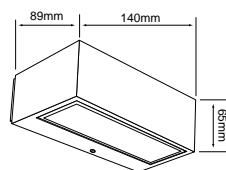

Efecto de Luz



### AL MANAMA I

**HLED-371/N**

■ Negro

○ Luz neutra 4 000 K

**POTENCIA: 20 W**  
**LUMENS: 1200 lm**  
**IP: 45**  
**VOLTS: 100-240 V ~**

Vida útil: 20 000 h IRC: 80 Ángulo: 30°

Tipo de lámpara: LED Integrado IK: 02

Atenuable: No

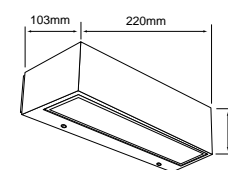

Fuente de Luz  
giratoria



### TANIA I

**10HLED123MV30N**

■ Negro

● Luz cálida brillante  
3 000 K

**POTENCIA: 10 W**  
**LUMENS: 1200 lm**  
**IP: 65**  
**VOLTS: 100-240 V ~**

Vida útil: 50 000 h IRC: 80 Ángulo: 90°

Tipo de lámpara: LED Integrado IK: 06

Atenuable: No

Dirigible

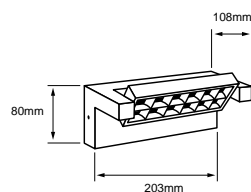

Fuente de Luz  
giratoria



### TANIA II

**18HLED123MV30N**

■ Negro

● Luz cálida brillante  
3 000 K

**POTENCIA: 18 W**  
**LUMENS: 1800 lm**  
**IP: 65**  
**VOLTS: 100-240 V ~**

Vida útil: 50 000 h IRC: 80 Ángulo: 90°

Tipo de lámpara: LED Integrado IK: 06

Atenuable: No

Dirigible

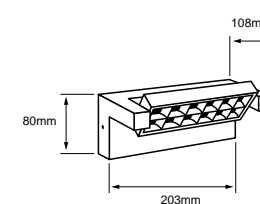

## TABIT

### 13HLED373MV30G

■ Gris

● Luz cálida brillante  
3 000 K

**POTENCIA: 13 W**  
**LUMENS: 620 lm**  
**IP: 65**  
**VOLTS: 100-240 V ~**

Vida útil: 20 000 h IRC: 80 Ángulo: 253°

Tipo de lámpara: LED Integrado IK: 02

Atenuable: No

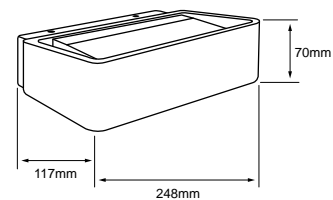

Efecto de Luz

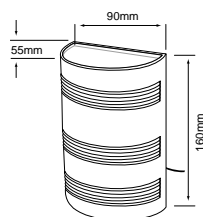

## RAVENNE

### HLED-840

■ Negro

○ Luz neutra 4 000 K

**POTENCIA: 6 W**  
**LUMENS: 300 lm**  
**IP: 55**  
**VOLTS: 100-240 V ~**

Vida útil: 15 000 h IRC: 80 Ángulo: 70°

Tipo de lámpara: LED Integrado IK: 05

Atenuable: No



Efecto de Luz

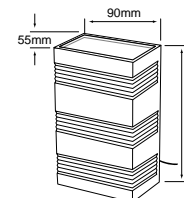

## RAWENNA

### HLED-841

■ Negro

○ Luz neutra 4 000 K

**POTENCIA: 6 W**  
**LUMENS: 300 lm**  
**IP: 55**  
**VOLTS: 100-240 V ~**

Vida útil: 15 000 h IRC: 80 Ángulo: 70°

Tipo de lámpara: LED Integrado IK: 05

Atenuable: No



Efecto de Luz

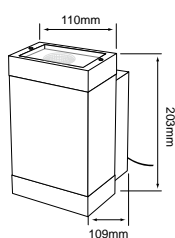

## BETULA

### HLED-842/30/G

■ Gris

● Luz cálida brillante  
3 000 K

**POTENCIA: 14.5 W**  
**LUMENS: 700 lm**  
**IP: 44**  
**VOLTS: 100-240 V ~**

Vida útil: 20 000 h IRC: 80 Ángulo: 31°

Tipo de lámpara: LED Integrado IK: 02



Efecto de Luz

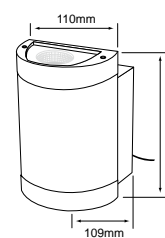

## ARBOREA

### HLED-843/30/G

■ Gris

● Luz cálida brillante  
3 000 K

**POTENCIA: 14.5 W**  
**LUMENS: 700 lm**  
**IP: 44**  
**VOLTS: 100-240 V ~**

Vida útil: 20 000 h IRC: 80 Ángulo: 34°

Tipo de lámpara: LED Integrado IK: 02





Efecto de Luz

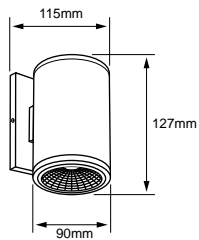

### BANGO I

**12HLED420MV30N**

■ Negro

● Luz cálida brillante  
3 000 K

**POTENCIA: 12 W**  
**LUMENS: 800 lm**  
**IP: 65**  
**VOLTS: 100-240 V ~**

Vida útil: 15 000 h | IRC: 80 | Ángulo: 80°

Tipo de lámpara: LED Integrado | IK: 05

Atenuable: No



Efecto de Luz

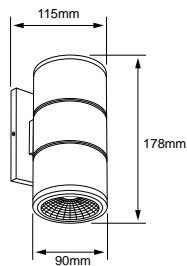

### BANGO II

**24HLED420MV30N**

■ Negro

● Luz cálida brillante  
3 000 K

**POTENCIA: 24 W**  
**LUMENS: 1600 lm**  
**IP: 65**  
**VOLTS: 100-240 V ~**

Vida útil: 15 000 h | IRC: 80 | Ángulo: 280°

Tipo de lámpara: LED Integrado | IK: 05

Atenuable: No



Efecto de Luz

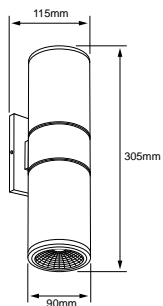

### BANGO III

**24HLED421MV30N**

■ Negro

● Luz cálida brillante  
3 000 K

**POTENCIA: 24 W**  
**LUMENS: 1600 lm**  
**IP: 65**  
**VOLTS: 100-240 V ~**

Vida útil: 15 000 h | IRC: 80 | Ángulo: 280°

Tipo de lámpara: LED Integrado | IK: 05

Atenuable: No





### MORIAH

**20HLED1076MV30N**

■ Negro

● Luz cálida brillante  
3 000 K

**POTENCIA: 20 W**  
**LUMENS: 1500 lm**  
**IP: 65**  
**VOLTS: 100-240 V ~**

Vida útil: 30 000 h IRC: 80 Ángulo: 20°

Tipo de lámpara: LED Integrado IK: 07

Atenuable: No

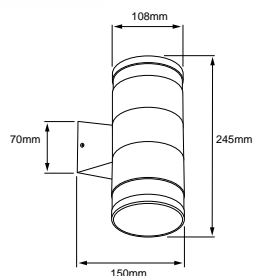

Efecto de Luz



### FANG

**12HLED416MV30N**

■ Negro

● Luz cálida brillante  
3 000 K

**POTENCIA: 12 W**  
**LUMENS: 600 lm**  
**IP: 54**  
**VOLTS: 100-240 V ~**

Vida útil: 15 000 h IRC: 70 Ángulo: 98°

Tipo de lámpara: LED Integrado IK: 05

Atenuable: No

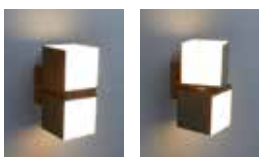
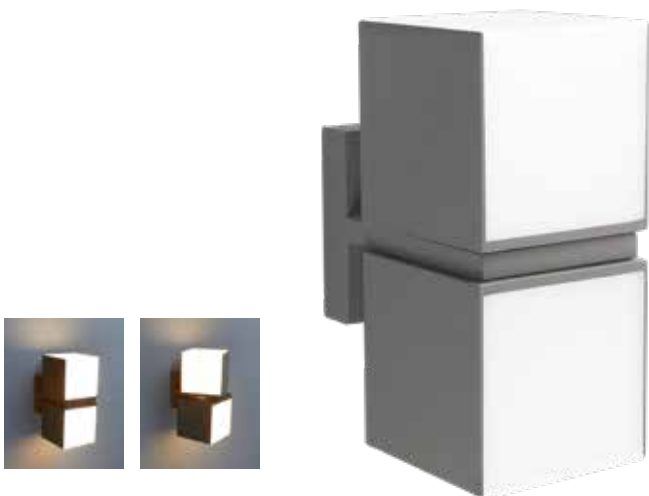
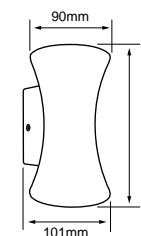

### FURUD

**27HLED1162V30G**

■ Gris

● Luz cálida brillante  
3 000 K

**POTENCIA: 27 W**  
**LUMENS: 1100 lm**  
**IP: 54**  
**VOLTS: 127 V ~**

Vida útil: 20 000 h IRC: 80 Ángulo: 110°

Tipo de lámpara: LED Integrado IK: 02

Atenuable: No

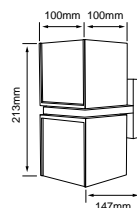

Efecto de Luz



### CHORT

**16HLED1053V30G**

■ Gris

● Luz cálida brillante  
3 000 K

**POTENCIA: 16.5 W**  
**LUMENS: 1030 lm**  
**IP: 54**  
**VOLTS: 127 V ~**

Vida útil: 20 000 h IRC: 80 Ángulo: 90°

Tipo de lámpara: LED Integrado IK: 02

Atenuable: No

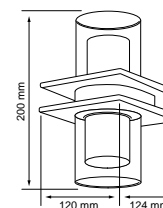



Efecto de Luz



Efecto de Luz



### BOITE NUEVO

<b>8HLED1195MV30N</b> <span style="float: right;">■ Negro</span>		
● Luz cálida brillante 3 000 K	<b>POTENCIA: 8 W</b> <b>LUMENS: 140 lm</b> <b>IP: 44</b> <b>VOLTS: 100 - 277 V ~</b>	
Vida útil: 50 000 h	IRC: 90	Ángulo: 92
Tipo de lámpara: LED Integrado	IK: 02	
Atenuable: No		

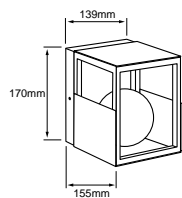

### BELLUM NUEVO

<b>8HLED954MV30N</b> <span style="float: right;">■ Negro</span>		
● Luz cálida brillante 3 000 K	<b>POTENCIA: 8 W</b> <b>LUMENS: 480 lm</b> <b>IP: 44</b> <b>VOLTS: 100 - 277 V ~</b>	
Vida útil: 50 000 h	IRC: 90	Ángulo: 233
Tipo de lámpara: LED Integrado	IK: 02	
Atenuable: No		

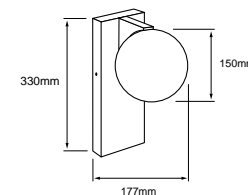

### STRIBOR NUEVO

<b>10HLED950V30N</b> <span style="float: right;">■ Negro</span>		
● Luz cálida brillante 3 000 K	<b>POTENCIA: 10 W</b> <b>LUMENS: 800 lm</b> <b>IP: 54</b> <b>VOLTS: 127 V ~</b>	
Vida útil: 50 000 h	IRC: 80	Ángulo: 220°
Tipo de lámpara: LED Integrado	IK: 06	
Atenuable: No		

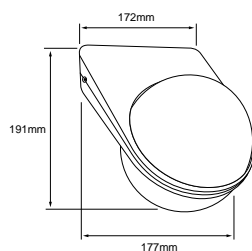

### ALPHECCA NUEVO

<b>8HLED376MV30N</b> <span style="float: right;">■ Negro</span>		
● Luz cálida brillante 3 000 K	<b>POTENCIA: 8 W</b> <b>LUMENS: 370 lm</b> <b>IP: 54</b> <b>VOLTS: 100-240 V ~</b>	
Vida útil: 15 000 h	IRC: 80	Ángulo: 290°
Tipo de lámpara: LED Integrado	IK: 05	
Atenuable: No		

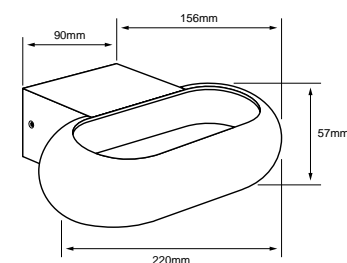



Efecto de Luz



### ARIETIS

**10HLED1161MV30N**

■ Negro

● Luz cálida brillante  
3 000 K

**POTENCIA: 10 W**  
**LUMENS: 500 lm**  
**IP: 65**  
**VOLTS: 100-240 V ~**

Vida útil: 30 000 h IRC: 80 Ángulo: 65°

Tipo de lámpara: LED Integrado IK: 07

Atenuable: No

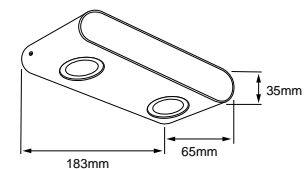

Efecto de Luz



### GIDI

**14HLED944V30G**

■ Negro

● Luz cálida brillante  
3 000 K

**POTENCIA: 14 W**  
**LUMENS: 1100 lm**  
**IP: 54**  
**VOLTS: 127 V ~**

Vida útil: 30 000 h IRC: 80 Ángulo: 114°

Tipo de lámpara: LED Integrado IK: 02

Atenuable: No

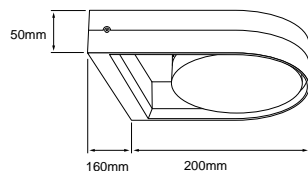

### CINCEL

**10HLED1183MV30N**

■ Negro

● Luz cálida brillante  
3 000 K

**POTENCIA: 10 W**  
**LUMENS: 900 lm**  
**IP: 65**  
**VOLTS: 100-240 V ~**

Vida útil: 30 000 h IRC: 80 Ángulo: 122°

Tipo de lámpara: LED Integrado IK: 06

Atenuable: No

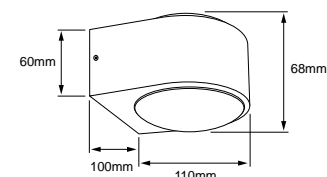

Efecto de Luz



Efecto de Luz



### AACHEN II

**8HLED1180MV30N**

■ Negro

● Luz cálida brillante  
3 000 K

**POTENCIA: 8 W**  
**LUMENS: 600 lm**  
**IP: 65**  
**VOLTS: 100-240 V ~**

Vida útil: 30 000 h IRC: 80 Ángulo: 120°

Tipo de lámpara: LED Integrado IK: 08

Atenuable: No

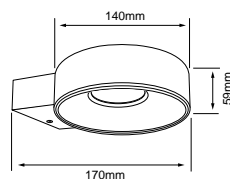

### AACHEN III

**8HLED1181MV30N**

■ Negro

● Luz cálida brillante  
3 000 K

**POTENCIA: 8 W**  
**LUMENS: 600 lm**  
**IP: 65**  
**VOLTS: 100-240 V ~**

Vida útil: 30 000 h IRC: 80 Ángulo: 120°

Tipo de lámpara: LED Integrado IK: 08

Atenuable: No

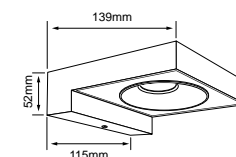



**ALGORA I** NUEVO

**8HLED1184MV30N** ■ Negro

● Luz cálida brillante  
3 000 K

**POTENCIA: 8 W**  
**LUMENS: 380 lm**  
**IP: 54**  
**VOLTS: 100-240 V ~**

Vida útil: 15 000 h	IRC: 80	Ángulo: 120°
Tipo de lámpara: LED Integrado		IK: 05
Atenuable: No		
Dirigible		

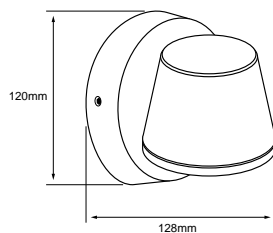

**ALGORA II** NUEVO

**16HLED1184MV30N** ■ Negro

● Luz cálida brillante  
3 000 K

**POTENCIA: 16 W**  
**LUMENS: 800 lm**  
**IP: 54**  
**VOLTS: 100-240 V ~**

Vida útil: 15 000 h	IRC: 80	Ángulo: 120°
Tipo de lámpara: LED Integrado		IK: 05
Atenuable: No		
Dirigible		

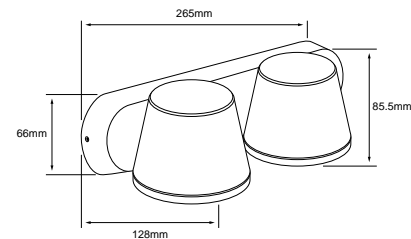

Efecto de Luz



**VEGG**

**10HLED1186MV30N** ■ BLACK

● Luz cálida brillante  
3 000 K

**POTENCIA: 10 W**  
**LUMENS: 700 lm**  
**IP: 54**  
**VOLTS: 100-240 V ~**

Vida útil: 15 000 h	IRC: 80	Ángulo: 60°
Tipo de lámpara: LED Integrado		IK: 05
Atenuable: No		

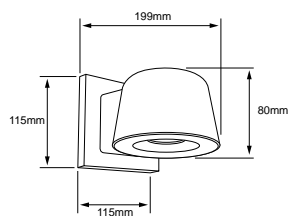

**PROCYON**

**HLED-1178/30/G** ■ Gris

● Luz cálida brillante  
3 000 K

**POTENCIA: 10 W**  
**LUMENS: 800 lm**  
**IP: 54**  
**VOLTS: 127 V ~**

Vida útil: 20 000 h	IRC: 80	Ángulo: 107°
Tipo de lámpara: LED Integrado		IK: 02

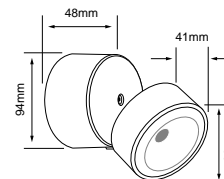

**WAND**

**11HLED1055VCCG** ■ Negro

● Seleccionable:  
3 000 K / 4 000 K

**POTENCIA: 11 W**  
**LUMENS: 950 lm**  
**IP: 44**  
**VOLTS: 127 V ~**

Vida útil: 30 000 h	IRC: 80	Ángulo: 80°
Tipo de lámpara: LED Integrado		IK: 02
Atenuable: No		

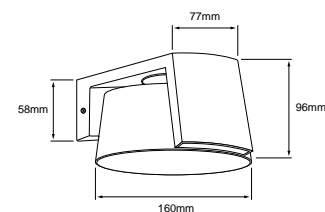



Efecto de Luz

## CEFEO II NUEVO

<b>09HLED1153MV30N</b>	● Negro
● Luz cálida brillante 3 000 K	<b>POTENCIA: 9 W</b> <b>LUMENS: 320 lm</b> <b>IP: 54</b> <b>VOLTS: 100-240 V ~</b>
Vida útil: 50 000 h	IRC: 80
Tipo de lámpara: LED Integrado	Ángulo: 97°
Atenuable: No	IK: 06

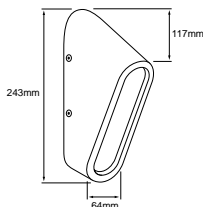

## PAIKA I NUEVO

<b>5HLED952V30N</b>	● Negro
● Luz cálida brillante 3 000 K	<b>POTENCIA: 5 W</b> <b>LUMENS: 180 lm</b> <b>IP: 54</b> <b>VOLTS: 127 V ~</b>
Vida útil: 50 000 h	IRC: 80
Tipo de lámpara: LED Integrado	Ángulo: 103°
Atenuable: No	IK: 06
<i>Nota: Luz de cortesía</i>	

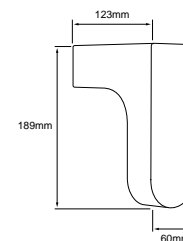

Efecto de Luz

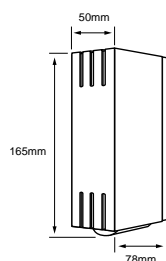
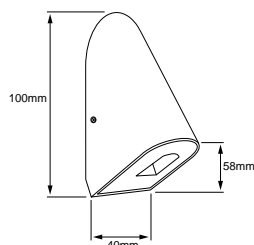

Efecto de Luz

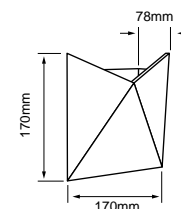

## CEFEO

<b>3HLED918MV30N</b>	● Black
● Luz cálida brillante 3 000 K	<b>POTENCIA: 3 W</b> <b>LUMENS: 124 lm</b> <b>IP: 65</b> <b>VOLTS: 100-240 V ~</b>
Vida útil: 30 000 h	IRC: 80
Tipo de lámpara: LED Integrado	Ángulo: 67°
Atenuable: No	IK: 06

## CINTU II

<b>10HLED191MV30N</b>	● Negro
● Luz cálida brillante 3 000 K	<b>POTENCIA: 10 W</b> <b>LUMENS: 650 lm</b> <b>IP: 54</b> <b>VOLTS: 100-240 V ~</b>
Vida útil: 20 000 h	IRC: 80
Tipo de lámpara: LED Integrado	Ángulo: 38 / 96°
Atenuable: No	IK: 03

## TITAWIN

<b>09HLED923MV30N</b>	● Negro
● Luz cálida brillante 3 000 K	<b>POTENCIA: 9 W</b> <b>LUMENS: 759 lm</b> <b>IP: 54</b> <b>VOLTS: 100-240 V ~</b>
Vida útil: 30 000 h	IRC: 80
Tipo de lámpara: LED Integrado	Ángulo: 97°
Atenuable: No	IK: 08



Efecto de Luz



## SPECTRUM

<b>HLED-921/N</b>	● Negro
<b>HLED-921/S</b>	● Satinado
● Luz cálida brillante 3 000 K	<b>POTENCIA: 8 W</b> <b>LUMENS: 400 lm</b> <b>IP: 55</b> <b>VOLTS: 100-240 V ~</b>
Vida útil: 15 000 h	IRC: 80
Tipo de lámpara: LED Integrado	Ángulo: 65°
Atenuable: No	IK: 05

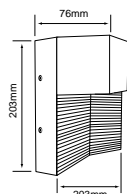

## SPECTRUM II

<b>13HLED922V30G</b>	● Gris
● Luz cálida brillante 3 000 K	<b>POTENCIA: 13 W</b> <b>LUMENS: 520 lm</b> <b>IP: 44</b> <b>VOLTS: 100-127 V ~</b>
Vida útil: 20 000 h	IRC: 80
Tipo de lámpara: LED Integrado	Ángulo: 48°
Atenuable: No	IK: 02

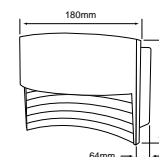



Efecto al encender



### PILLOLA I

NUEVO

**8HLED1948MV30N**

■ Negro

● Luz cálida brillante  
3 000 K

POTENCIA: **8 W**  
LUMENS: **730 lm**  
IP: **44**  
VOLTS: **100 - 277 V ~**

Vida útil: 50 000 h IRC: 90 Ángulo: 112°

Tipo de lámpara: LED Integrado IK: 02

Atenuable: No

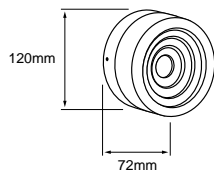

Efecto al encender



### PILLOLA II

NUEVO

**8HLED1949MV30N**

■ Negro

● Luz cálida brillante  
3 000 K

POTENCIA: **8 W**  
LUMENS: **600 lm**  
IP: **44**  
VOLTS: **100 - 277 V ~**

Vida útil: 50 000 h IRC: 90 Ángulo: 103°

Tipo de lámpara: LED Integrado IK: 02

Atenuable: No

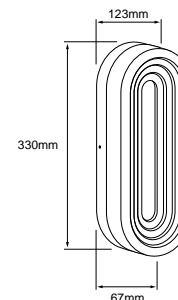

### TENERIFE

**HLED-1170/S**

■ Satinado

○ Luz neutra 4 000 K

POTENCIA: **3 W**  
LUMENS: **240 lm**  
IP: **45**  
VOLTS: **127 V ~**

Vida útil: 15 000 h IRC: 80 Ángulo: 180°

Tipo de lámpara: LED 3 W (incluida) IK: 02

Tipo de base: GX53

Atenuable: No

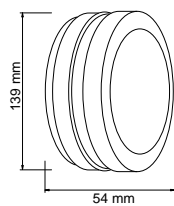

### TEBÉ

**13HLED1185V30G**

■ Gris

● Luz cálida brillante  
3 000 K

POTENCIA: **13 W**  
LUMENS: **800 lm**  
IP: **54**  
VOLTS: **127 V ~**

Vida útil: 30 000 h IRC: 80 Ángulo: 120°

Tipo de lámpara: LED Integrado IK: 02

Atenuable: No

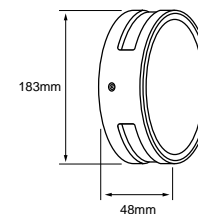

### COPEINA

**HLED-1051/30/G**

■ Gris

● Luz cálida brillante  
3 000 K

POTENCIA: **15 W**  
LUMENS: **900 lm**  
IP: **65**  
VOLTS: **100-240 V ~**

Vida útil: 15 000 h IRC: 80 Ángulo: 130°

Tipo de lámpara: LED Integrado IK: 05

Atenuable: No

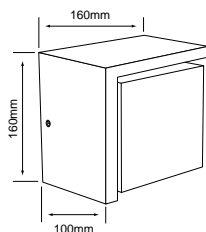

### COPEINA I

**HLED-1052/30/G**

■ Gris

● Luz cálida brillante  
3 000 K

POTENCIA: **15 W**  
LUMENS: **900 lm**  
IP: **65**  
VOLTS: **100-240 V ~**

Vida útil: 15 000 h IRC: 80 Ángulo: 130°

Tipo de lámpara: LED Integrado IK: 05

Atenuable: No

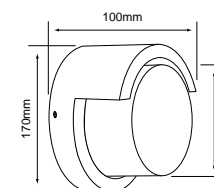



Efecto de Luz

## MOORE

<b>15HLED1174MVCCN</b>	■ Negro
●●● Seleccionable: 3 000 K / 4 000 K / 6 500 K	<b>POTENCIA: 15 W</b> <b>LUMENS: 1000-1260 lm</b> <b>IP: 65</b> <b>VOLTS: 100-240 V ~</b>
Vida útil: 50 000 h	IRC: 80
Tipo de lámpara: LED Integrado	Ángulo: 90°
Atenuable: No	IK: 06

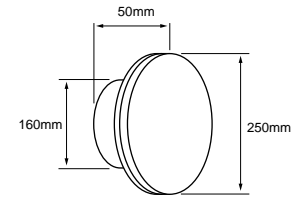

## PARUMELO

NUEVO

<b>6HLED951MV30N</b>	■ Negro
● Luz cálida brillante 3 000 K	<b>POTENCIA: 6 W</b> <b>LUMENS: 165 lm</b> <b>IP: 54</b> <b>VOLTS: 100-240 V ~</b>
Vida útil: 50 000 h	IRC: 80
Tipo de lámpara: LED Integrado	Ángulo: 114°
Atenuable: No	IK: 06

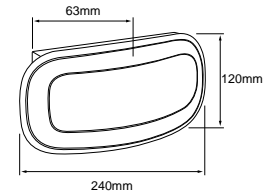

Efecto de Luz

## PERSEIDA

<b>HLED-1152/G</b>	■ Gris
● Luz cálida brillante 3 000 K	<b>POTENCIA: 16 W</b> <b>LUMENS: 830 lm</b> <b>IP: 54</b> <b>VOLTS: 100-240 V ~</b>
Vida útil: 20 000 h	IRC: 80
Tipo de lámpara: LED Integrado	Ángulo: 150°
	IK: 02

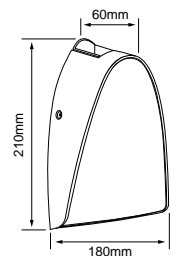



Efecto de Luz



Efecto de Luz



### VENATICI

**12HLED122MV40N**

■ Negro

○ Luz neutra 4 000 K

POTENCIA: 12 W  
LUMENS: 830 lm  
IP: 54  
VOLTS: 100-240 V ~

Vida útil: 20 000 h IRC: 80 Ángulo: 105°

Tipo de lámpara: LED Integrado IK: 03

Atenuable: No

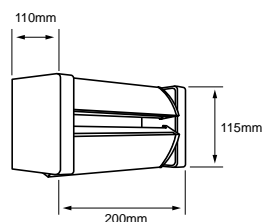

### CLAUDIO

**13HLED119MV40N**

■ Negro

○ Luz neutra 4 000 K

POTENCIA: 13 W  
LUMENS: 1020 lm  
IP: 54  
VOLTS: 100-240 V ~

Vida útil: 20 000 h IRC: 80 Ángulo: 286°

Tipo de lámpara: LED Integrado IK: 03

Atenuable: No

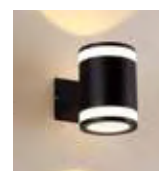
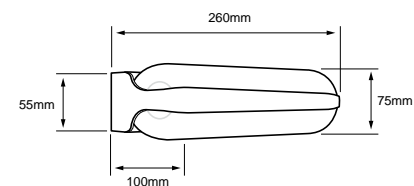

Efecto de Luz



### WEZEN

**10HLED947V30G**

■ Gris

● Luz cálida brillante  
3 000 K

POTENCIA: 10 W  
LUMENS: 600 lm  
IP: 44  
VOLTS: 127 V ~

Vida útil: 20 000 h IRC: 80 Ángulo: 118°

Tipo de lámpara: LED Integrado IK: 02

Atenuable: No

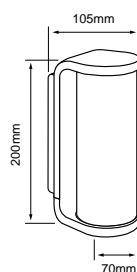

### LUSITANIA

**6HLED1167MV30N**

■ Negro

● Luz cálida brillante  
3 000 K

POTENCIA: 6 W  
LUMENS: 482 lm  
IP: 54  
VOLTS: 100-240 V ~

Vida útil: 30 000 h IRC: 80 Ángulo: 25°

Tipo de lámpara: LED Integrado IK: 06

Atenuable: No

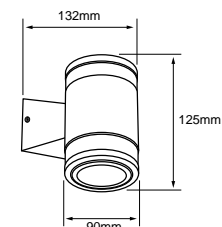



Efecto de Luz

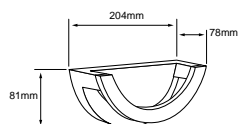

Efecto de Luz

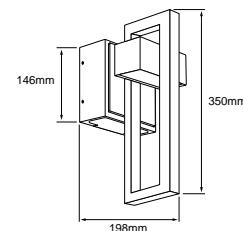
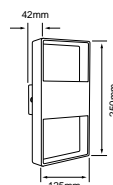

### TALITHA

**10HLED124MV30N**

■ Negro

● Luz cálida brillante  
3 000 K

**POTENCIA: 10 W**  
**LUMENS: 500 lm**  
**IP: 65**  
**VOLTS: 100-240 V ~**

Vida útil: 50 000 h IRC: 80 Ángulo: 50°

Tipo de lámpara: LED Integrado IK: 08

Atenuable: No

### TIAKI

**12HLED417MV30N**

■ Negro

● Luz cálida brillante  
3 000 K

**POTENCIA: 12 W**  
**LUMENS: 500 lm**  
**IP: 54**  
**VOLTS: 100-240 V ~**

Vida útil: 15 000 h IRC: 70 Ángulo: 310°

Tipo de lámpara: LED Integrado IK: 05

Atenuable: No

### ANADOLU

**NUEVO**

**12HLED422V30N**

■ Negro

● Luz cálida brillante  
3 000 K

**POTENCIA: 12 W**  
**LUMENS: 520 lm**  
**IP: 44**  
**VOLTS: 127 V ~**

Vida útil: 20 000 h IRC: 80 Ángulo: 130

Tipo de lámpara: LED Integrado IK: 04

Atenuable: No

Incluye plug, corriente máxima 15A, voltaje 125,  
potencia máxima 1875W.



### CRUCIS

**6HLED423MV30N**

■ Negro

● Luz cálida brillante  
3 000 K

**POTENCIA: 6 W**  
**LUMENS: 600 lm**  
**IP: 54**  
**VOLTS: 100-240 V ~**

Vida útil: 30 000 h IRC: 80 Ángulo: 58°

Tipo de lámpara: LED Integrado IK: 06

Atenuable: No

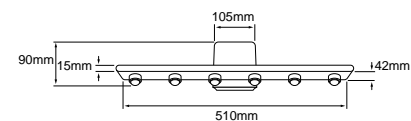

Efecto de Luz

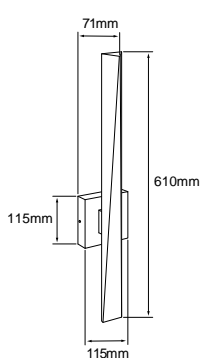
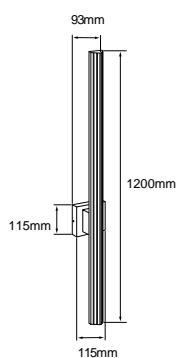

Efecto de Luz

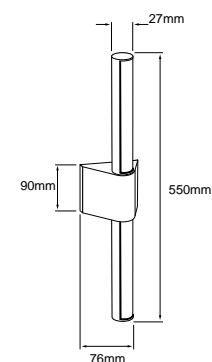

### KITALPHA

**NUEVO**

**21HLED1151MV30G**

■ Gris

● Luz cálida brillante  
3 000 K

**POTENCIA: 21 W**  
**LUMENS: 1700 lm**  
**IP: 54**  
**VOLTS: 100-240 V ~**

Vida útil: 15 000 h IRC: 80 Ángulo: 110°

Tipo de lámpara: LED Integrado IK: 05

Atenuable: No

### HOGGAR

**NUEVO**

**12HLED1150MV30G**

■ Gris

● Luz cálida brillante  
3 000 K

**POTENCIA: 12 W**  
**LUMENS: 760 lm**  
**IP: 54**  
**VOLTS: 100-240 V ~**

Vida útil: 15 000 h IRC: 80 Ángulo: 110°

Tipo de lámpara: LED Integrado IK: 05

Atenuable: No

### HAYIT

**12HLED1457V30G**

■ Gris

● Luz cálida brillante  
3 000 K

**POTENCIA: 12.5 W**  
**LUMENS: 1000 lm**  
**IP: 44**  
**VOLTS: 127 V ~**

Vida útil: 30 000 h IRC: 80 Ángulo: 138°

Tipo de lámpara: LED Integrado IK: 02

Atenuable: No

Fuentes luz giratorias independientes 170°



Efecto de Luz

### ZIGONG

**HLED-402/7.5W/30/B**  Blanco

Luz cálida brillante  
3 000 K

**POTENCIA: 7.5 W**

**LUMENS: 150 lm**

**IP: 45**

**VOLTS: 100-240 V ~**

Vida útil: 20 000 h IRC: 80 Ángulo: 160°

Tipo de lámpara: LED Integrado IK: 05

Atenuable: No

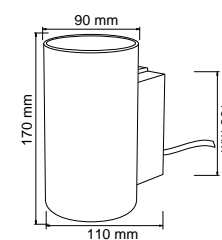

Efecto de Luz

### ZIBO

**HLED-401/7.5W/30/B**  Blanco

Luz cálida brillante  
3 000 K

**POTENCIA: 7.5 W**

**LUMENS: 250 lm**

**IP: 45**

**VOLTS: 100-240 V ~**

Vida útil: 20 000 h IRC: 80 Ángulo: 155°

Tipo de lámpara: LED Integrado IK: 05

Atenuable: No

Cortadoras de luz ajustables

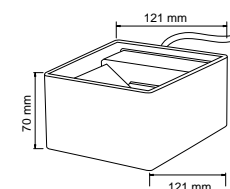



CRISTAL SÓLIDO



Switch

### ANDROMEDA II

**NUEVO**

**19HLED209VCCN**

■ Negro

○ Seleccionable por switch: 2700 K / 3000 K / 4000 K / 5000 K / 65000 K

**POTENCIA: 19 W**  
**LUMENS: 800-900 lm**  
**IP: 44**  
**VOLTS: 127 V ~**

Vida útil: 30 000 h

IRC: 80

Ángulo: 132°

Tipo de lámpara: LED Integrado

IK: 02

Atenuable: No

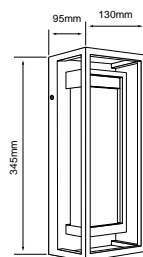

CRISTAL SÓLIDO



Efecto de Luz

### ANDROMEDA

**10DHLED206V30N**

■ Negro

○ Luz cálida brillante 3 000 K

**POTENCIA: 10 W**  
**LUMENS: 307 lm**  
**IP: 44**  
**VOLTS: 127 V ~**

Vida útil: 30 000 h

IRC: 80

Ángulo: 120°

Tipo de lámpara: LED Integrado

IK: 02

Atenuable: Si

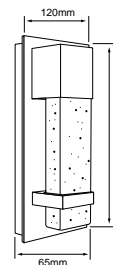

Efecto de Luz

### ANTLIA

**12DHLED207V30N**

■ Negro

○ Luz cálida brillante 3 000 K

**POTENCIA: 12 W**  
**LUMENS: 328 lm**  
**IP: 44**  
**VOLTS: 127 V ~**

Vida útil: 30 000 h

IRC: 80

Ángulo: 120°

Tipo de lámpara: LED Integrado

IK: 02

Atenuable: Si

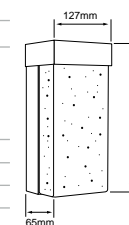

Efecto de Luz

### TUTTLE

**HLED-202/30/N**

■ Negro

○ Luz cálida brillante 3 000 K

**POTENCIA: 16 W**  
**LUMENS: 730 lm**  
**IP: 44**  
**VOLTS: 127 V ~**

Vida útil: 20 000 h

IRC: 80

Ángulo: 12°

Tipo de lámpara: LED Integrado

IK: 02

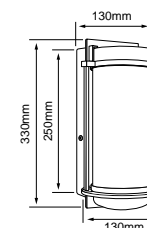

### ANDROMEDA III

**NUEVO**

**15HLED212V30N**

■ Negro

○ Luz cálida brillante 3 000 K

**POTENCIA: 15 W**  
**LUMENS: 300 lm**  
**IP: 44**  
**VOLTS: 127 V ~**

Vida útil: 20 000 h

IRC: 80

Ángulo: 270

Tipo de lámpara: LED Integrado

IK: 04

Atenuable: No

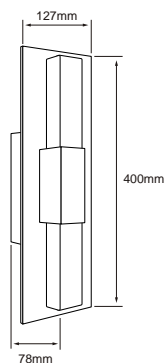

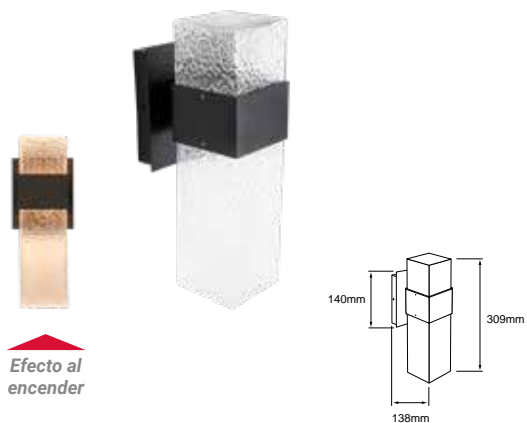

Efecto al encender

<b>TUPIN I</b>			<b>NUEVO</b>
<b>10HLED215MV30N</b>			● Negro
● Luz cálida brillante 3 000 K	<b>POTENCIA: 8 W</b> <b>LUMENS: 760 lm</b> <b>IP: 44</b> <b>VOLTS: 100 - 277 V ~</b>		
Vida útil: 50 000 h	IRC: 90	Ángulo: 14	
Tipo de lámpara: LED Integrado		IK: 02	
Atenuable: No			

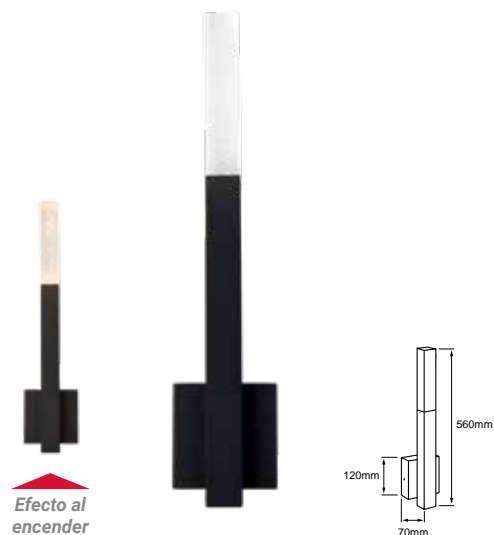

Efecto al encender

<b>TUPIN II</b>			<b>NUEVO</b>
<b>15HLED213MV30N</b>			● Negro
● Luz cálida brillante 3 000 K	<b>POTENCIA: 15 W</b> <b>LUMENS: 720 lm</b> <b>IP: 44</b> <b>VOLTS: 100 - 277 V ~</b>		
Vida útil: 50 000 h	IRC: 90	Ángulo: 258	
Tipo de lámpara: LED Integrado		IK: 02	
Atenuable: No			

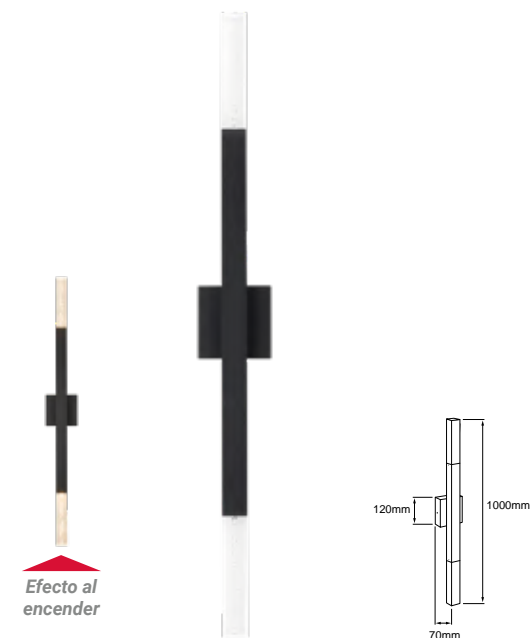

Efecto al encender

<b>TUPIN III</b>			<b>NUEVO</b>
<b>20HLED214MV30N</b>			● Negro
● Luz cálida brillante 3 000 K	<b>POTENCIA: 20 W</b> <b>LUMENS: 910 lm</b> <b>IP: 44</b> <b>VOLTS: 100 - 277 V ~</b>		
Vida útil: 50 000 h	IRC: 90	Ángulo: 278	
Tipo de lámpara: LED Integrado		IK: 02	
Atenuable: No			



Efecto de Luz

<b>CRUX</b>			
<b>HLED-201/N</b>			
● Negro			
● Luz cálida brillante 3 000 K	<b>POTENCIA: 16 W</b> <b>LUMENS: 800 lm</b> <b>IP: 44</b> <b>VOLTS: 100-127 V ~</b>		
Vida útil: 20 000 h	IRC: 80	Ángulo: 120°	
Tipo de lámpara: LED Integrado		IK: 02	
Atenuable: No			



Efecto al encender

<b>CALISTO</b>			
<b>8HLED208V30N</b>			
● Negro			
● Luz cálida brillante 3 000 K	<b>POTENCIA: 8 W</b> <b>LUMENS: 100 lm</b> <b>IP: 44</b> <b>VOLTS: 127 V ~</b>		
Vida útil: 30 000 h	IRC: 90	Ángulo: 110°	
Tipo de lámpara: LED Integrado		IK: 02	
Atenuable: No			



Efecto de Luz

<b>CRUX II</b>			
<b>24HLED203V30G</b>			
● Gris			
● Luz cálida brillante 3 000 K	<b>POTENCIA: 24 W</b> <b>LUMENS: 850 lm</b> <b>IP: 44</b> <b>VOLTS: 100-127 V ~</b>		
Vida útil: 15 000 h	IRC: 80	Ángulo: 257°	
Tipo de lámpara: LED Integrado		IK: 02	
Atenuable: No			



### ZINNER

#### HLED-761/S

Satin

● Luz cálida brillante  
3 000 K

POTENCIA: 4.5 W  
LUMENS: 300 lm  
IP: 44  
VOLTS: 127 V ~

Vida útil: 20 000 h IRC: 80 Ángulo: 49°

Tipo de lámpara: LED Integrado IK: 06

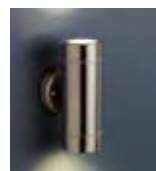

Efecto de Luz

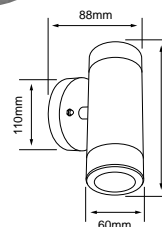

### ENCKE

#### HLED-1105/S

Satin

● Luz cálida brillante  
3 000 K

POTENCIA: 9 W  
LUMENS: 600 lm  
IP: 44  
VOLTS: 127 V ~

Vida útil: 20 000 h IRC: 80 Ángulo: 49°

Tipo de lámpara: LED Integrado IK: 06



Efecto de Luz

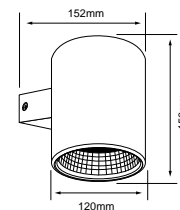

### KAUS I

#### 28HLED413V30S

Satin

● Luz cálida brillante  
3 000 K

POTENCIA: 28 W  
LUMENS: 2185 lm  
IP: 65  
VOLTS: 100-127 V ~

Vida útil: 15 000 h IRC: 80 Ángulo: 282°

Tipo de lámpara: LED Integrado IK: 07

Atenuable: No



Efecto de Luz

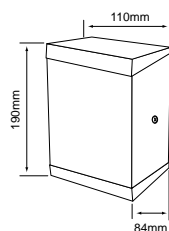

### FLAVUS

#### HLED-845/30/CR

Cromado

● Luz cálida brillante  
3 000 K

POTENCIA: 14.5 W  
LUMENS: 900 lm  
IP: 54  
VOLTS: 100-240 V ~

Vida útil: 20 000 h IRC: 80 Ángulo: 180°

Tipo de lámpara: LED Integrado IK: 02



Efecto de Luz

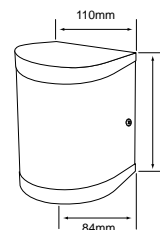

### EDULIS

#### HLED-844/30/CR

Cromado

● Luz cálida brillante  
3 000 K

POTENCIA: 14.5 W  
LUMENS: 900 lm  
IP: 54  
VOLTS: 100-240 V ~

Vida útil: 20 000 h IRC: 80 Ángulo: 180°

Tipo de lámpara: LED Integrado IK: 02



Efecto de Luz

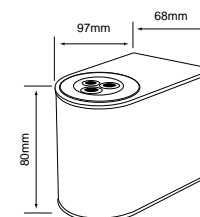

### ABIYÁN

#### HLED-810/6W/40

Satinado

○ Luz neutra 4 000 K

POTENCIA: 6 W  
LUMENS: 500 lm  
IP: 54  
VOLTS: 100-240 V ~

Vida útil: 25 000 h IRC: 80 Ángulo: 45°

Tipo de lámpara: LED Integrado IK: 02

Atenuable: No



Efecto de Luz



#### MALMOK I

**30HLED1215MV30G**

■ Gris

● Luz cálida brillante  
3 000 K

POTENCIA: **30 W**  
LUMENS: **2407 lm**  
IP: **65**  
VOLTS: **100-240 V ~**

Vida útil: 30 000 h IRC: 80 Ángulo: 111°

Tipo de lámpara: LED Integrado IK: 08

Atenuable: No

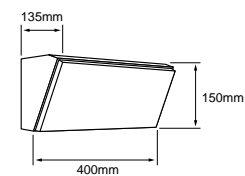

#### MALMOK III

**50HLED1217MV30G**

■ Negro

● Luz cálida brillante  
3 000 K

POTENCIA: **50 W**  
LUMENS: **3500 lm**  
IP: **54**  
VOLTS: **100-240 V ~**

Vida útil: 30 000 h IRC: 80 Ángulo: 120°

Tipo de lámpara: LED Integrado IK: 06

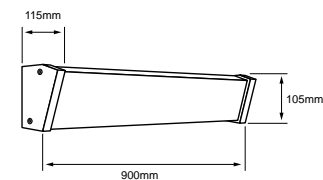



CLOCHE III

NUEVO

8HLED959MV30N

■ Negro

● Luz cálida brillante  
3 000 K

POTENCIA: 8 W  
LUMENS: 560 lm  
IP: 44  
VOLTS: 100 - 277 V ~

Vida útil: 50 000 h | IRC: 90 | Ángulo: 88

Tipo de lámpara: LED Integrado | IK: 02

Atenuable: No

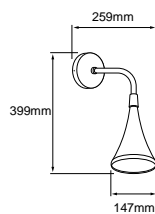

TITA I

NUEVO

8FTLLED8210MV30N

■ Negro

● Luz cálida brillante  
3 000 K

POTENCIA: 8 W  
LUMENS: 630 lm  
IP: 44  
VOLTS: 100 - 277 V ~

Vida útil: 50 000 h | IRC: 90 | Ángulo: 129

Tipo de lámpara: LED Integrado | IK: 02

Atenuable: No

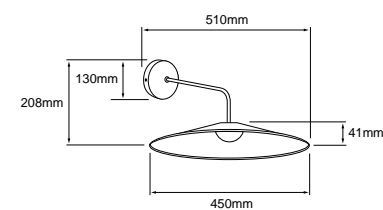

Efecto al encender

MYACH II

NUEVO

10FTLLED8215MV30N

■ Negro

● Luz cálida brillante  
3 000 K

POTENCIA: 10 W  
LUMENS: 320 lm  
IP: 44  
VOLTS: 100 - 277 V ~

Vida útil: 50 000 h | IRC: 90 | Ángulo: 100

Tipo de lámpara: LED Integrado | IK: 02

Atenuable: No

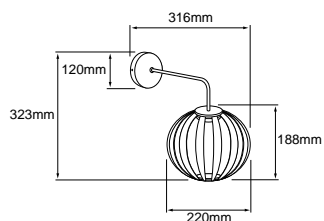

JARAS II

NUEVO

10FTLLED8213MV30N

■ Negro

● Luz cálida brillante  
3 000 K

POTENCIA: 10 W  
LUMENS: 760 lm  
IP: 44  
VOLTS: 100 - 277 V ~

Vida útil: 50 000 h | IRC: 90 | Ángulo: 117

Tipo de lámpara: LED Integrado | IK: 02

Atenuable: No

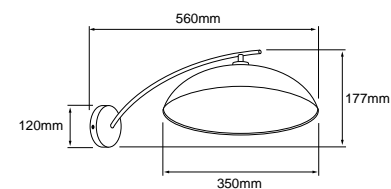



Efecto al encender



### CLOCHE I

**NUEVO**

**8HLED955MV30N**

■ Negro

● Luz cálida brillante  
3 000 K

**POTENCIA: 8 W**  
**LUMENS: 620 lm**  
**IP: 44**  
**VOLTS: 100 - 277 V ~**

Vida útil: 50 000 h IRC: 90 Ángulo: 98

Tipo de lámpara: LED Integrado IK: 02

Atenuable: No

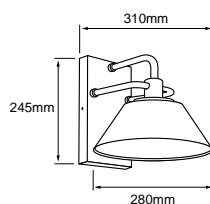

### CLOCHE II

**NUEVO**

**8HLED956MV30N**

■ Negro

● Luz cálida brillante  
3 000 K

**POTENCIA: 8 W**  
**LUMENS: 320 lm**  
**IP: 44**  
**VOLTS: 100 - 277 V ~**

Vida útil: 50 000 h IRC: 90 Ángulo: 120

Tipo de lámpara: LED Integrado IK: 02

Atenuable: No

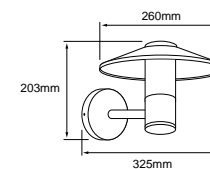

Efecto al encender

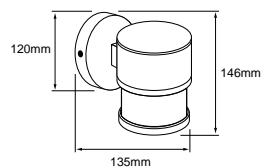

Efecto al encender

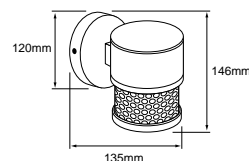

Efecto al encender

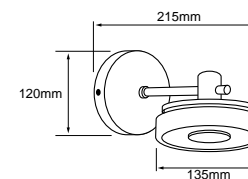

### GUNITE I

**NUEVO**

**8FTLLED015MV30N**

■ Negro

● Luz cálida brillante  
3 000 K

**POTENCIA: 8 W**  
**LUMENS: 460 lm**  
**IP: 44**  
**VOLTS: 100 - 277 V ~**

Vida útil: 50 000 h IRC: 90 Ángulo: 79

Tipo de lámpara: LED Integrado IK: 02

Atenuable: No

### GUNITE II

**NUEVO**

**8FTLLED016MV30N**

■ Negro

● Luz cálida brillante  
3 000 K

**POTENCIA: 8 W**  
**LUMENS: 320 lm**  
**IP: 44**  
**VOLTS: 100 - 277 V ~**

Vida útil: 50 000 h IRC: 90 Ángulo: 79

Tipo de lámpara: LED Integrado IK: 02

Atenuable: No

### DISQUE I

**NUEVO**

**8HLED957MV30N**

■ Negro

● Luz cálida brillante  
3 000 K

**POTENCIA: 8 W**  
**LUMENS: 590 lm**  
**IP: 44**  
**VOLTS: 100 - 277 V ~**

Vida útil: 50 000 h IRC: 90 Ángulo: 140

Tipo de lámpara: LED Integrado IK: 02

Atenuable: No



### OXALIS

**FTL-LED/008/30/N**

■ Negro

● Luz cálida brillante  
3 000 K

**POTENCIA: 9 W**  
**LUMENS: 330 lm**  
**IP: 44**  
**VOLTS: 100-127 V ~**

Vida útil: 20 000 h | IRC: 80 | Ángulo: 87°

Tipo de lámpara: LED Integrado | IK: 02

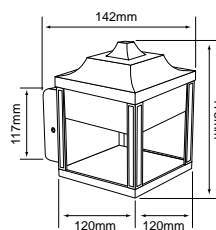

### DEIMOS

**15FTLLED009MV30N**

■ Negro

● Luz cálida brillante  
3 000 K

**POTENCIA: 15 W**  
**LUMENS: 650 lm**  
**IP: 65**  
**VOLTS: 100-240 V ~**

Vida útil: 15 000 h | IRC: 80 | Ángulo: 118°

Tipo de lámpara: LED Integrado | IK: 05

Atenuable: No

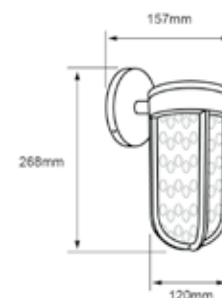

### HEDERA

**FTL-LED/007/30/N**

■ Negro

● Luz cálida brillante  
3 000 K

**POTENCIA: 8.5 W**  
**LUMENS: 400 lm**  
**IP: 44**  
**VOLTS: 100-127 V ~**

Vida útil: 20 000 h | IRC: 80 | Ángulo: 105°

Tipo de lámpara: LED Integrado | IK: 02

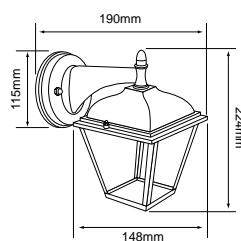

### CASTOR

**6FTLLED011V30N**

■ Negro

● Luz cálida brillante  
3 000 K

**POTENCIA: 6 W**  
**LUMENS: 350 lm**  
**IP: 44**  
**VOLTS: 127 V ~**

Vida útil: 30 000 h | IRC: 90 | Ángulo: 70°

Tipo de lámpara: LED Integrado | IK: 02

Atenuable: No

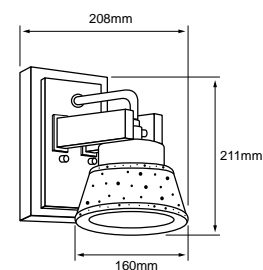



### RABAT

**FTL-LED/002/11W/N** ■ Negro

○ Luz neutra 4 000 K

**POTENCIA: 11 W**  
**LUMENS: 700 lm**  
**IP: 45**  
**VOLTS: 100-127 V ~**

Vida útil: 30 000 h IRC: 80 Ángulo: 156°

Tipo de lámpara: LED Integrado IK: 02

Atenuable: No

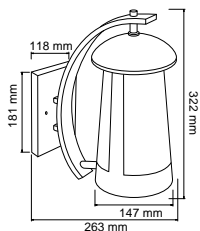

### SEPTANS I

**12FTLLED013MV30N** ■ Negro

● Luz cálida brillante  
3 000 K

**POTENCIA: 12 W**  
**LUMENS: 500 lm**  
**IP: 54**  
**VOLTS: 100-240 V ~**

Vida útil: 30 000 h IRC: 80 Ángulo: 350°

Tipo de lámpara: LED Integrado IK: 07

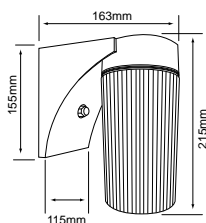
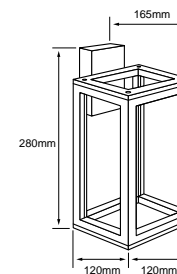

### VITORIO II

**14SLLED20MV65CF** ■ Café

○ Luz de día 6 500 K

**POTENCIA: 14 W**  
**LUMENS: 1300 lm**  
**IP: 44**  
**VOLTS: 100-240 V ~**

Vida útil: 15 000 h IRC: 80 Ángulo: 220°

Incluye lámpara: LED 14 W IK: 02

Tipo de base: E27

Atenuable: No

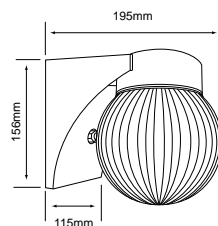

### VICENZA II

**14GLLED20MV65CF** ■ Café

○ Luz de día 6 500 K

**POTENCIA: 14 W**  
**LUMENS: 1300 lm**  
**IP: 44**  
**VOLTS: 100-240 V ~**

Vida útil: 15 000 h IRC: 80 Ángulo: 220°

Incluye lámpara: LED 14 W IK: 02

Tipo de base: E27

Atenuable: No

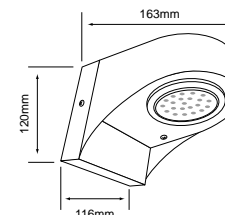

### VALETA

**SLLED-11** ■ Negro

○ Luz neutra 4 000 K

**POTENCIA: 3 W**  
**LUMENS: 270 lm**  
**IP: 44**  
**VOLTS: 127 V ~**

Vida útil: 15 000 h IRC: 80 Ángulo: 110°

Incluye lámpara: LED 3 W IK: 02

Tipo de base: GX53

Atenuable: No



Efecto de Luz

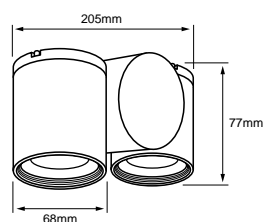

### LEBRELES I

**100H432MVN** ■ Negro

POTENCIA: 100 W máx.

LÁMPARA SUGERIDA: LED 6 W x 2

IP: 54

VOLTS: 100-240 V ~

Tipo de lámpara: GU10 (no incluida) IK: 08

Tipo de base: GU10 x 2

Dirigible

### URUK

**100H1081MVG** ■ Gris Oscuro

POTENCIA: 100 W máx.

LÁMPARA SUGERIDA: LED 6 W x 2

IP: 44

VOLTS: 100-240 V ~

Tipo de lámpara: GU10 (No incluida) IK: 04

Tipo de base: GU10 x 2

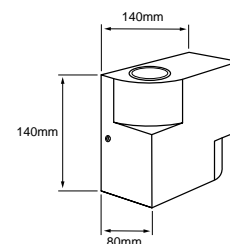

Efecto de Luz



Efecto de Luz

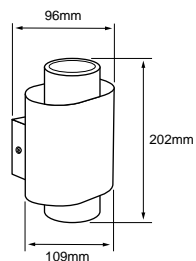

### UKUL I

**100H1082MVG** ■ Gris Oscuro

POTENCIA: 100 W máx.

LÁMPARA SUGERIDA: LED 6 W x 2

IP: 44

VOLTS: 100-240 V ~

Tipo de lámpara: GU10 (No incluida) IK: 04

Tipo de base: GU10 x 2

Fuentes de luz dirigibles

### UKUL II

**100H1083MVG** ■ Gris Oscuro

POTENCIA: 100 W máx.

LÁMPARA SUGERIDA: LED 6 W x 2

IP: 44

VOLTS: 100-240 V ~

Tipo de lámpara: GU10 (No incluida) IK: 04

Tipo de base: GU10 x 2

Fuentes de luz dirigibles

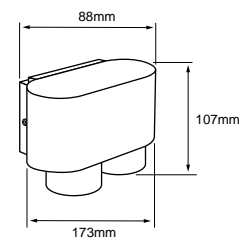



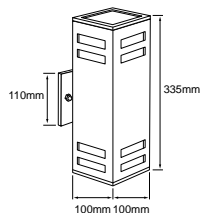

### ATAKORA

**120H849MVN**

■ Negro

**NUEVO**

POTENCIA: 120 W máx.

VOLTS: 100 - 240 V ~

Tipo de lámpara: Opcional (No incluida) x 2

IK: 04

Tipo de base: E27 x 2

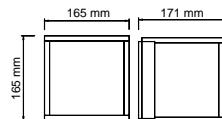

### TOULON

**H-1200/S**

■ Satinado

POTENCIA: 60 W máx.

LÁMPARA SUGERIDA: LED de 8.5 W

VOLTS: 100-240 V ~

Tipo de lámpara: Opcional (No incluida)

IK: 02

Tipo de base: E27

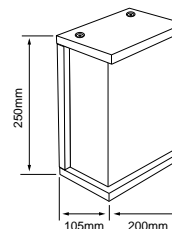

### TOULON III

**20H1175MVS**

■ Satinado

POTENCIA: 60 W máx.

LÁMPARA SUGERIDA: LED de 8.5 W

VOLTS: 100-240 V ~

Tipo de lámpara: Opcional (No incluida)

IK: 02

Tipo de base: E27



Efecto de Luz



### URBINO

**H-945/B**

□ Blanco

**H-945/S**

■ Satinado

POTENCIA: 60 W máx.

LÁMPARA SUGERIDA: LED de 8.5 W

VOLTS: 100-240 V ~

Tipo de lámpara: Opcional (No incluida)

IK: 06

Tipo de base: E27

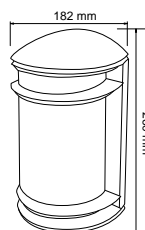

### RAUCH

**H-1151/AN**

■ Antracita

POTENCIA: 60 W máx.

LÁMPARA SUGERIDA: LED de 8.5 W

VOLTS: 100-240 V ~

Tipo de lámpara: Opcional (No incluida)

IK: 02

Tipo de base: E27

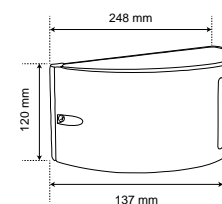

# VIDEOTIPS

## ¿CÓMO INSTALAR TU LÁMPARA URBINO?

¡Es más fácil de lo que crees!  
Aprende en este video y vive la luz donde estés.

Retira el **bastidor**  
y la **pantalla** de  
tu lámpara



ESCANÉAME



tecnolite



Efecto de Luz



### TOLEDO I

**H-1075/AN**  Antracita

**H-1075/S**  Satinado

POTENCIA: 120 W máx.

LÁMPARA SUGERIDA: LED de 8.5 W

VOLTS: 100-240 V ~

Tipo de lámpara: Opcional (No incluida) IK: 02

Tipo de base: E27 x 2

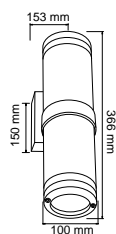

### TOLEDO

**H-1070/AN**  Antracita

**H-1070/S**  Satinado

POTENCIA: 100 W máx.

LÁMPARA SUGERIDA: LED 6 W x 2

VOLTS: 100-240 V ~

Tipo de lámpara: GU10 (No incluida) IK: 02

Tipo de base: GU10 x 2

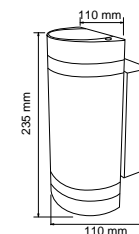

### TURIN

**H-800/B**  Blanco

**H-800/S**  Satinado

POTENCIA: 60 W máx.

LÁMPARA SUGERIDA: LED de 8.5 W

VOLTS: 100-240 V ~

Tipo de lámpara: Opcional (No incluida) IK: 03

Tipo de base: E27

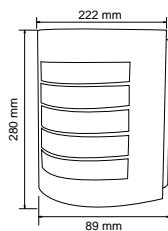

### TURIN I

**H-810/B**  Blanco

**H-810/S**  Satinado

POTENCIA: 60 W máx.

LÁMPARA SUGERIDA: LED de 8.5 W

VOLTS: 100-240 V ~

Tipo de lámpara: Opcional (No incluida) IK: 03

Tipo de base: E27

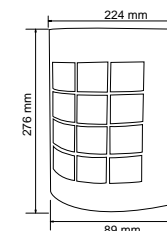

**RESISTENCIA**



*Ideal para andadores, fachadas, espacios bajo techo en donde se busca tener un punto de iluminación general y difusa.*

# ARBOTANTES ZONA COSTERA

LUMINARIAS DE PARED AL EXTERIOR O ARBOTANTES, SE CARACTERIZAN POR TENER MATERIALES DE UNA GRAN RESISTENCIA HACIA LA OXIDACIÓN, SON IDEAL PARA PUNTOS DE LUZ EN ANDADORES, HOTELES, MUELLES Y HOGARES CERCA DE LA PLAYA.

## Características generales de Zona Costera

### ARBOTANTES ZONA COSTERA:

Ideales para dar una iluminación general suave, no genera sombras por lo cual nos permite crear ambientes confortables al exterior.

Las luminarias se consideran retrofit, ya que podemos colocar diferentes tecnologías de iluminación como incandescentes, fluorescentes o LED, gracias a su base E27 (potencia máx. 60 W) y compatible con focos atenuables, podemos agregar un toque de luz con iluminación decorativa.



*Emisión difusa*

\* Este luminario puede ser utilizado en exterior, pero debe de estar siempre en un lugar bajo techo

### AQUARIUS

**60FTL8203MVB**

Blanco

**60FTL8203MVN**

Negro

POTENCIA: 60 W máx.

LÁMPARA SUGERIDA: LED de 8.5 W

VOLTS: 100-240 V ~

Tipo de lámpara: Opcional (No incluida)

IK: 02

Tipo de base: E27

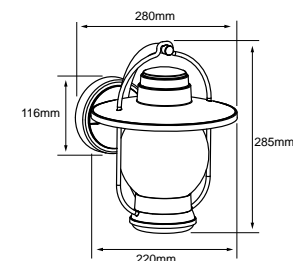

### BIXA

**FTL-8202/N**

Negro

POTENCIA: 60 W máx.

LÁMPARA SUGERIDA: LED de 8.5 W

VOLTS: 100-240 V ~

Tipo de lámpara: Opcional (No incluida)

IK: 02

Tipo de base: E27

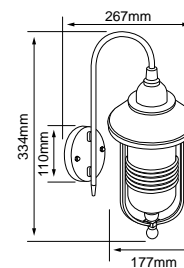

### AURIGA

**60FTL8204MVB**

Blanco

**60FTL8204MVN**

Negro

POTENCIA: 60 W máx.

LÁMPARA SUGERIDA: LED de 8.5 W

VOLTS: 100-240 V ~

Tipo de lámpara: Opcional (No incluida)

IK: 02

Tipo de base: E27

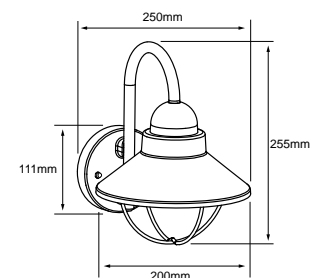



Efecto al encender

#### EGEON II

**180FTLP3431MVN**

■ Negro

POTENCIA: 180 W máx.

LÁMPARA SUGERIDA: Filamento LED

VOLTS: 100-240 V ~

Tipo de lámpara: Opcional (No incluida) IK: 02

Tipo de base: E27

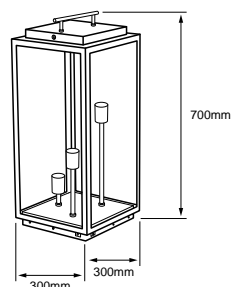

# VIDEOTIPS

Crea un ambiente encantador  
en áreas verdes de tu hogar

Y encuentra más fácil tu camino con Egeon



#### ALTER I

**60FTLP3432MVCA**

■ Negro/Ambar

POTENCIA: 60 W máx.

LÁMPARA SUGERIDA: Filamento LED

VOLTS: 100-240 V ~

Tipo de lámpara: Opcional (No incluida) IK: 07

Tipo de base: E27

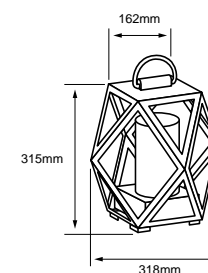





PIPOL I

NUEVO

60H1056MVN

■ Negro

POTENCIA: 60 W máx.

LÁMPARA SUGERIDA: Filamento LED

VOLTS: 100 - 240 V ~

Tipo de lámpara: Opcional (no incluida)

IK: 02

Tipo de base: E27

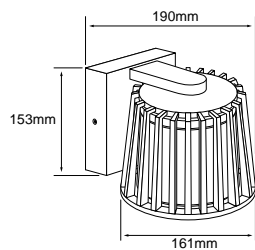

PIPOL III

NUEVO

60H1058MVN

■ Negro

POTENCIA: 60 W máx.

LÁMPARA SUGERIDA: Filamento LED

VOLTS: 100 - 240 V ~

Tipo de lámpara: Opcional (no incluida)

IK: 02

Tipo de base: E27

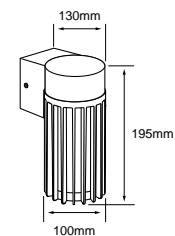

VEGA II

60FTL3429MVN

■ Negro

POTENCIA: 60 W máx.

LÁMPARA SUGERIDA: Filamento LED

VOLTS: 100-240 V ~

Tipo de lámpara: Opcional (No incluida)

IK: 03

Tipo de base: E27

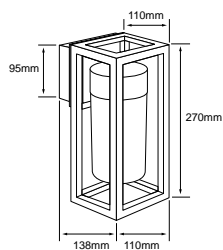

VEGA IV

NUEVO

60FTL3435VN

■ Negro

POTENCIA: 60 W máx.

VOLTS: 127 V ~

Tipo de lámpara: Opcional (no incluida)

IK: 04

Tipo de base: E27

Atenuable: No

Incluye plug, corriente máxima 15A, voltaje 125, potencia máxima 1875W

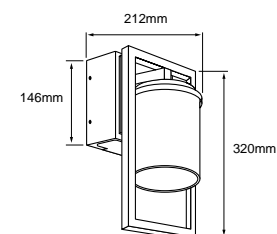



### SIRIO

**20FTL3424MVN**

■ Negro

POTENCIA: 60 W máx.

LÁMPARA SUGERIDA: Filamento LED

VOLTS: 100-240 V ~

Tipo de lámpara: Opcional (No incluida)

IK: 02

Tipo de base: E27

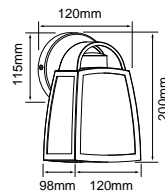

### SPICA

**FTL-3423/BA**

■ Bronce Antiguo

POTENCIA: 60 W máx.

LÁMPARA SUGERIDA: Filamento LED

VOLTS: 100-240 V ~

Tipo de lámpara: Opcional (No incluida)

IK: 02

Tipo de base: E27

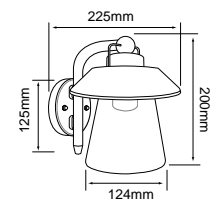

### ALTER III

**60FTL3434MVCA**

■ Negro/Ambar

POTENCIA: 60 W máx.

LÁMPARA SUGERIDA: Filamento LED

VOLTS: 100-240 V ~

Tipo de lámpara: Opcional (No incluida)

IK: 05

Tipo de base: E27

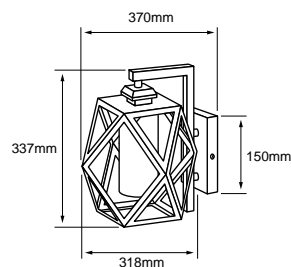

### ANTONELLA

**FTL-3421/N**

■ Negro

POTENCIA: 60 W máx.

LÁMPARA SUGERIDA: Filamento LED

VOLTS: 100-240 V ~

Tipo de lámpara: Opcional (No incluida)

IK: 02

Tipo de base: E27

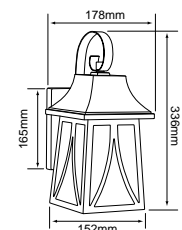



#### RUSO

**FTL-4110/BA** ■ Bronce Antiguo

POTENCIA: 60 W máx.

LÁMPARA SUGERIDA: Filamento LED

VOLTS: 100-240 V ~

Tipo de lámpara: Opcional (No incluida) IK: 02  
Tipo de base: E27

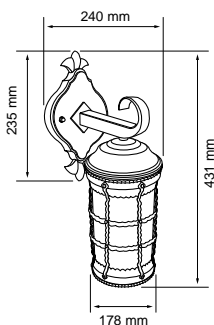

#### POZNA

**FTL-3420/S** ■ Satinado

POTENCIA: 60 W máx.

LÁMPARA SUGERIDA: Filamento LED

VOLTS: 100-240 V ~

Tipo de lámpara: Opcional (No incluida) IK: 02  
Tipo de base: E27

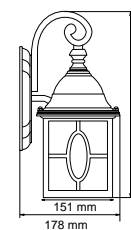

#### SARAJEVO

**FTL-3340/BA** ■ Bronce Antiguo

POTENCIA: 60 W máx.

LÁMPARA SUGERIDA: Filamento LED

VOLTS: 100-240 V ~

Tipo de lámpara: Opcional (No incluida) IK: 02  
Tipo de base: E27

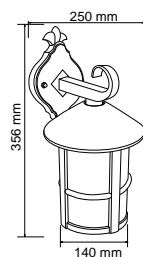

#### REVENNA

**FTL-3330/BA** ■ Bronce Antiguo

POTENCIA: 60 W máx.

LÁMPARA SUGERIDA: Filamento LED

VOLTS: 100-240 V ~

Tipo de lámpara: Opcional (No incluida) IK: 02  
Tipo de base: E27

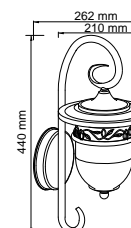



### ALLEGRA

**FTL-3422/N**

■ Negro

POTENCIA: 60 W máx.

LÁMPARA SUGERIDA: **Filamento LED**

VOLTS: 100-240 V ~

Tipo de lámpara: Opcional (No incluida)

IK: 02

Tipo de base: E27

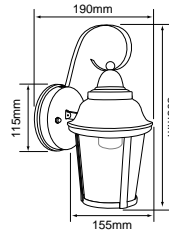

### PETRA

**FTL-3200/BA**

■ Bronce Antiguo

POTENCIA: 60 W máx.

LÁMPARA SUGERIDA: **Filamento LED**

VOLTS: 100-240 V ~

Tipo de lámpara: Opcional (No incluida)

IK: 04

Tipo de base: E27

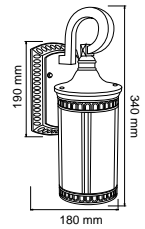

### ROCCA

**FTL-3000/BA**

■ Bronce Antiguo

POTENCIA: 60 W máx.

LÁMPARA SUGERIDA: **Filamento LED**

VOLTS: 100-240 V ~

Tipo de lámpara: Opcional (No incluida)

IK: 04

Tipo de base: E27

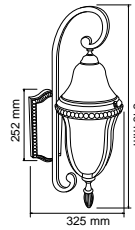

### TERME

**FTL-4100/BA**

■ Bronce Antiguo

POTENCIA: 60 W máx.

LÁMPARA SUGERIDA: **Filamento LED**

VOLTS: 100-240 V ~

Tipo de lámpara: Opcional (No incluida)

IK: 02

Tipo de base: E27

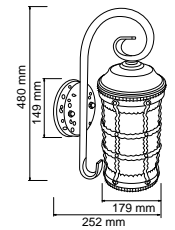

### RONDA

**FTL-3800/BA**

■ Bronce Antiguo

POTENCIA: 60 W máx.

LÁMPARA SUGERIDA: **Filamento LED**

VOLTS: 100-240 V ~

Tipo de lámpara: Opcional (No incluida)

IK: 04

Tipo de base: E27

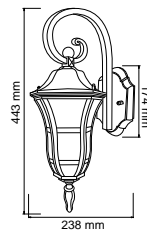

### SEGOVIA

**FTL-3300/BA**

■ Bronce Antiguo

POTENCIA: 60 W máx.

LÁMPARA SUGERIDA: **Filamento LED**

VOLTS: 100-240 V ~

Tipo de lámpara: Opcional (No incluida)

IK: 04

Tipo de base: E27

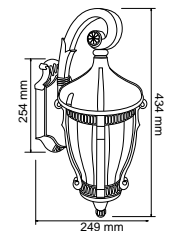

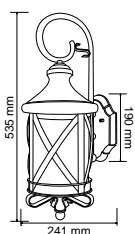

#### ROMA

**FTL-4000/BA**  Bronce Antiguo

POTENCIA: 120 W máx.

LÁMPARA SUGERIDA: **Filamento LED**

VOLTS: 100-240 V ~

Tipo de lámpara: Opcional (No incluida)	IK: 02
Tipo de base: E27 x 2	

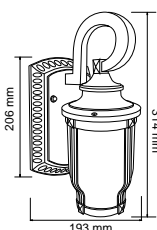

#### SABINO

**FTL-6000/BA**  Bronce Antiguo

POTENCIA: 60 W máx.

LÁMPARA SUGERIDA: **Filamento LED**

VOLTS: 100-240 V ~

Tipo de lámpara: Opcional (No incluida)	IK: 02
Tipo de base: E27	

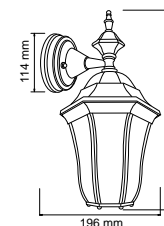

#### SAN JUAN I

**FTL-6005D/BA**  Bronce Antiguo

POTENCIA: 60 W máx.

LÁMPARA SUGERIDA: **Filamento LED**

VOLTS: 100-240 V ~

Tipo de lámpara: Opcional (No incluida)	IK: 02
Tipo de base: E27	

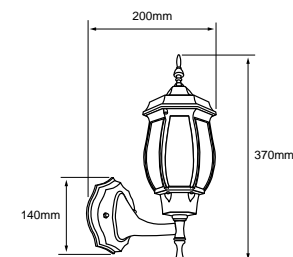

#### SALERMO

**FTL-6002/B**  Blanco

**FTL-6002/CF**  Café

**FTL-6002/N**  Negro

POTENCIA: 60 W máx.

LÁMPARA SUGERIDA: **Filamento LED**

VOLTS: 100-240 V ~

Tipo de lámpara: Opcional (No incluida)	IK: 02
Tipo de base: E27	



#### SALERMO I

**FTL-6002D/B**

Blanco

**FTL-6002D/N**

Negro

POTENCIA: 60 W máx.

LÁMPARA SUGERIDA: Filamento LED

VOLTS: 100-240 V ~

Tipo de lámpara: Opcional (No incluida)

IK: 02

Tipo de base: E27

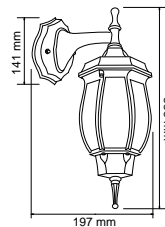

#### SAN REMO

**FTL-7055/B**

Blanco

**FTL-7055/N**

Negro

POTENCIA: 60 W máx.

LÁMPARA SUGERIDA: Filamento LED

VOLTS: 100-240 V ~

Tipo de lámpara: Opcional (No incluida)

IK: 02

Tipo de base: E27

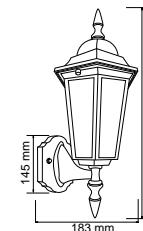

#### SIENA

**FTL-7355/B**

Blanco

**FTL-7355/CF**

Café

**FTL-7355/N**

Negro

POTENCIA: 60 W máx.

LÁMPARA SUGERIDA: Filamento LED

VOLTS: 100-240 V ~

Tipo de lámpara: Opcional (No incluida)

IK: 02

Tipo de base: E27

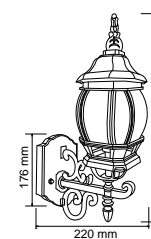

# MINIPOSTES Y POSTES

LOS MINIPOSTES O POSTES DE LUZ OFRECEN UNA MANERA MUY AGRADABLE DE AGREGAR UN TOQUE DECORATIVO EN EL JARDÍN O MUY UTILIZADOS TAMBIÉN EN EXTERIORES PARA ILUMINAR CALLES, PARQUES, PLAZAS Y VEREDAS EN EL ESPACIO PÚBLICO. SUS DISTINTOS TAMAÑOS Y ESTILOS PERMITEN FÁCILMENTE ADAPTARSE A DIFERENTES ESPACIOS Y ESTILOS.

## Características generales de Minipostes y postes

Los luminarios puedes usarlos en la entrada del hogar o al lado de un largo camino de entrada para asegurarte de que esté lo suficientemente iluminado. Son efectivos para arrojar luz sobre cualquier espacio y transformarlo.

SE PUEDEN ENCONTRAR EN DOS FORMATOS:

### LED INTEGRADO:

Encontrarás un diseño más compacto gracias a la integración de los chips de LED dentro de la lámpara, no requiere lámpara de reemplazo.

### LÁMPARA REMPLAZABLE:

Con estos modelos tienes la opción de reemplazar la lámpara gracias a que tienen integradas bases GU10 Y G53.

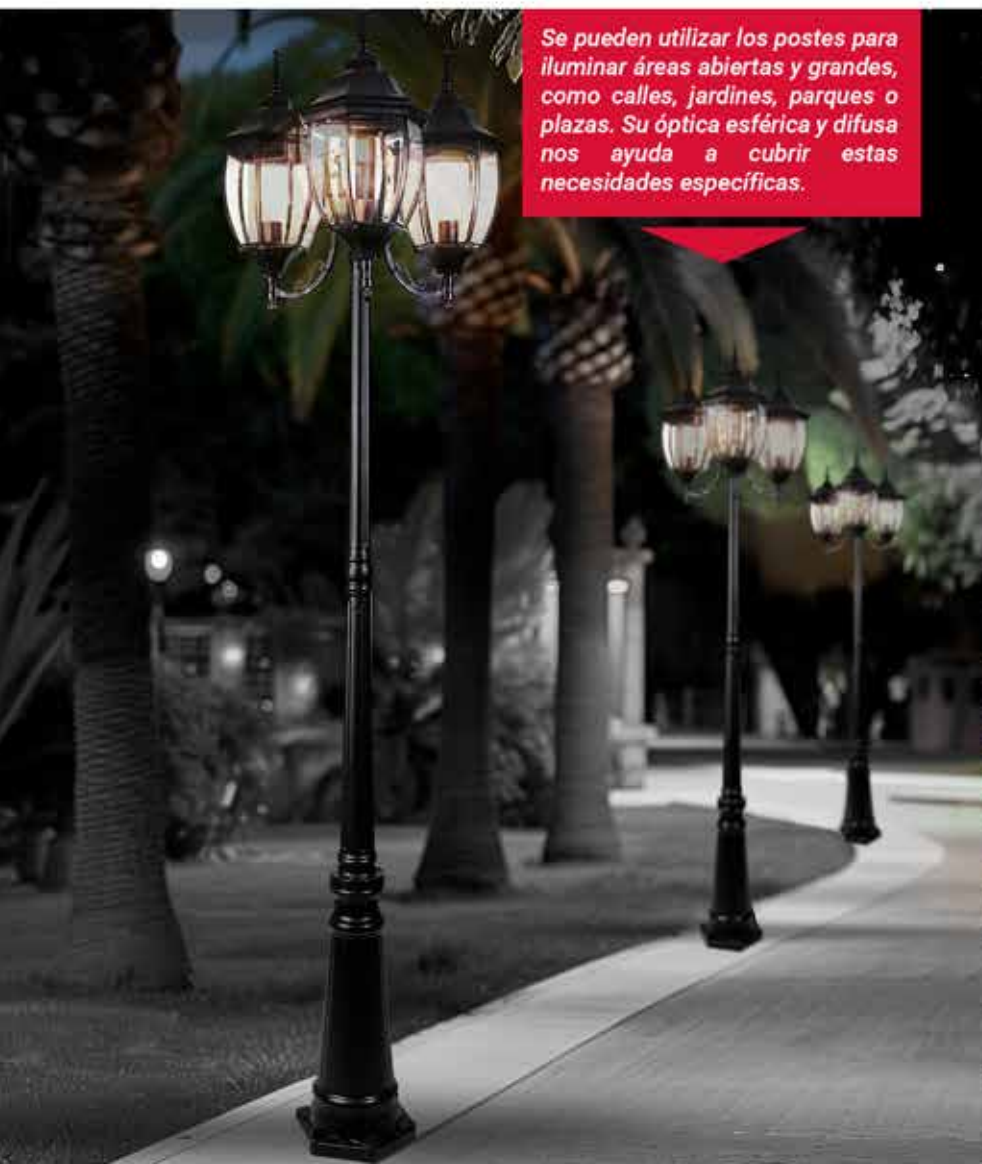

*Se pueden utilizar los postes para iluminar áreas abiertas y grandes, como calles, jardines, parques o plazas. Su óptica esférica y difusa nos ayuda a cubrir estas necesidades específicas.*



*Los minipostes son excelentes para espacios exteriores en donde queremos agregar iluminación ambiental de tipo decorativa, como en entradas a casas, senderos o jardines.*

*Iluminación difusa suave sin crear sombras marcadas. (imagen de referencia)*

ESCANÉAME



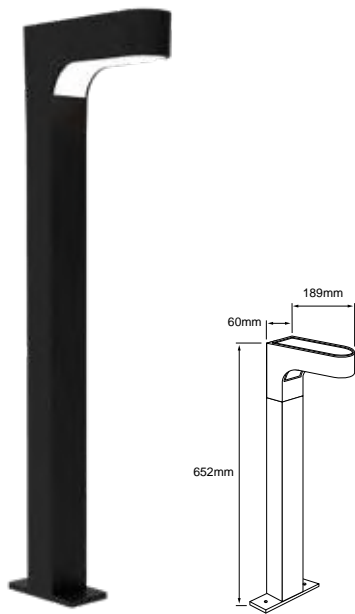

### PAIKA II

**5HLED953V30N**

● Negro

**NUEVO**

● Luz cálida brillante  
3 000 K

**POTENCIA: 5 W**  
**LUMENS: 185 lm**  
**IP: 65**  
**VOLTS: 127 V ~**

Vida útil: 50 000 h | IRC: 80 | Ángulo: 103°

Tipo de lámpara: LED Integrado | IK: 06

Atenuable: No



### COMA

**09HLED429MV30N**

● Negro

● Luz cálida brillante  
3 000 K

**POTENCIA: 9 W**  
**LUMENS: 507 lm**  
**IP: 65**  
**VOLTS: 100-240 V ~**

Vida útil: 30 000 h | IRC: 80 | Ángulo: 38°

Tipo de lámpara: LED Integrado | IK: 08

Atenuable: No



### DISQUE II

**8HLED958V30N**

● Negro

**NUEVO**

● Luz cálida brillante  
3 000 K

**POTENCIA: 8 W**  
**LUMENS: 380 lm**  
**IP: 44**  
**VOLTS: 127 V ~**

Vida útil: 50 000 h | IRC: 90 | Ángulo: 120

Tipo de lámpara: LED Integrado | IK: 02

Atenuable: No

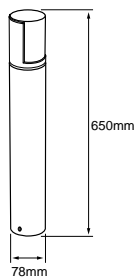

### JANÓ

**8HLED1168V30G**

● Gris

● Luz cálida brillante  
3 000 K

**POTENCIA: 8.5 W**  
**LUMENS: 500 lm**  
**IP: 54**  
**VOLTS: 127 V ~**

Vida útil: 30 000 h | IRC: 80 | Ángulo: 256°

Tipo de lámpara: LED Integrado | IK: 02

Atenuable: No

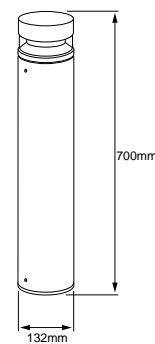

### ANTILAE

**12HLED211MV30N**

● Negro

● Luz cálida brillante  
3 000 K

**POTENCIA: 12 W**  
**LUMENS: 450 lm**  
**IP: 65**  
**VOLTS: 100-240 V ~**

Vida útil: 30 000 h | IRC: 80 | Ángulo: 162°

Tipo de lámpara: LED Integrado | IK: 08

Atenuable: No

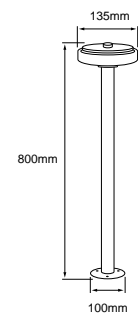

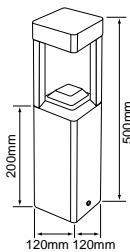

### POLIS I

**10HLED1205MV30N** ■ Negro

● Luz cálida brillante  
3 000 K

**POTENCIA: 10 W**  
**LUMENS: 360 lm**  
**IP: 44**  
**VOLTS: 100-240 V ~**

Vida útil: 15 000 h IRC: 80 Ángulo: 350°

Tipo de lámpara: LED Integrado IK: 06

Atenuable: No

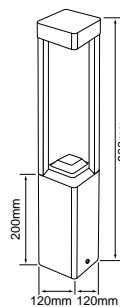

### POLIS II

**10HLED1208MV30N** ■ Negro

● Luz cálida brillante  
3 000 K

**POTENCIA: 10 W**  
**LUMENS: 360 lm**  
**IP: 44**  
**VOLTS: 100-240 V ~**

Vida útil: 15 000 h IRC: 80 Ángulo: 350°

Tipo de lámpara: LED Integrado IK: 06

Atenuable: No



*Efecto al encender*

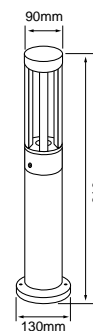

### DRACO

**09HLED1203MV30N** ■ Negro

● Luz cálida brillante  
3 000 K

**POTENCIA: 9 W**  
**LUMENS: 418 lm**  
**IP: 65**  
**VOLTS: 100-240 V ~**

Vida útil: 30 000 h IRC: 80 Ángulo: 115°

Tipo de lámpara: LED Integrado IK: 08

Atenuable: No

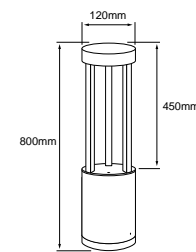

### DRACO II

**10HLED1206MV30N** ■ Negro

● Luz cálida brillante  
3 000 K

**POTENCIA: 10 W**  
**LUMENS: 780 lm**  
**IP: 65**  
**VOLTS: 100-277 V ~**

Vida útil: 30 000 h IRC: 80 Ángulo: 116°

Tipo de lámpara: LED Integrado IK: 04

Atenuable: No

**NUEVO**



### ALORA I

**HLED-204/7W/30/S**

● Satinado

● Luz cálida brillante  
3 000 K

**POTENCIA: 7 W**  
**LUMENS: 260 lm**  
**IP: 65**  
**VOLTS: 100-240 V ~**

Vida útil: 30 000 h IRC: 80 Ángulo: 120°

Tipo de lámpara: LED Integrado IK: 06

Atenuable: No

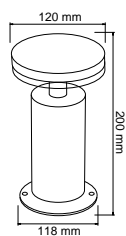

### OBELIX III

**HLED-003/N/30**

■ Negro

● Luz cálida brillante  
3 000 K

**POTENCIA: 13 W**  
**LUMENS: 770 lm**  
**IP: 65**  
**VOLTS: 100-240 V ~**

Vida útil: 30 000 h IRC: 80 Ángulo: 120°

Tipo de lámpara: LED Integrado IK: 06

Atenuable: No

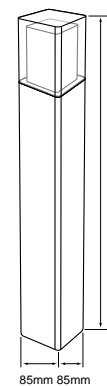

### OBELIX IV

**HLED-004/N/30**

■ Negro

● Luz cálida brillante  
3 000 K

**POTENCIA: 13 W**  
**LUMENS: 810 lm**  
**IP: 65**  
**VOLTS: 100-240 V ~**

Vida útil: 30 000 h IRC: 80 Ángulo: 120°

Tipo de lámpara: LED Integrado IK: 06

Atenuable: No

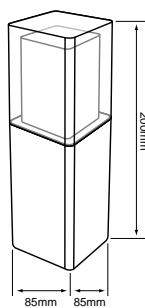

Enchufe de trabajo



Enchufe



### OBELIX V

**13HLED005MV30N**

■ Negro

**NUEVO**

● Luz cálida brillante  
3 000 K

**POTENCIA: 13 W**  
**LUMENS: 850 lm**  
**IP: 54**  
**VOLTS: 100-240 V ~**

Vida útil: 30 000 h IRC: 80 Ángulo: 120°

Tipo de lámpara: LED Integrado IK: 06

Atenuable: No

Enchufe trabaja a 100-240 V, 15A y soporta 1875W

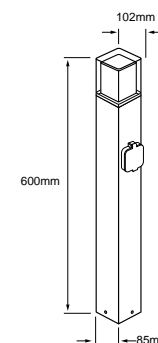



**PICTOR I**

**NUEVO**

**20HLED2502MV30N**

■ Negro

● Luz cálida brillante  
3 000 K

**POTENCIA: 20 W**  
**LUMENS: 688 lm**  
**IP: 65**  
**VOLTS: 100-277 V~**

Vida útil: 50 000 h | IRC: 80 | Ángulo: 263

Tipo de lámpara: LED Integrado | IK: 08

Atenuable: No

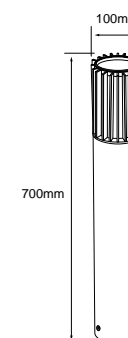

**PIPOL IV**

**NUEVO**

**60H1059MVN**

■ Negro

**POTENCIA: 60 W máx.**  
**LÁMPARA SUGERIDA: Filamento LED 7 W**  
**IP: 54**  
**VOLTS: 100 - 240 V ~**

Tipo de lámpara: Opcional (no incluida) | IK: 02

Tipo de base: E27





### LEBRELES II

**100H433MVN** ■ Negro

POTENCIA: 100 W máx.  
VOLTS: 100-240 V ~

Tipo de lámpara: GU10 (No incluida) IK: 04  
Tipo de base: GU10 x 2

Dirigible

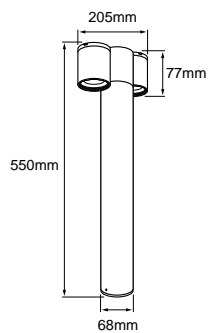

### UKUL III

**100H1084MVG** ■ gris oscuro

POTENCIA: 100 W máx.  
VOLTS: 100-240 V ~

Tipo de lámpara: GU10 (No incluida) IK: 04  
Tipo de base: GU10 x 2

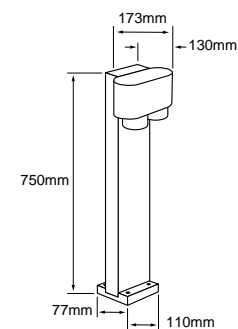

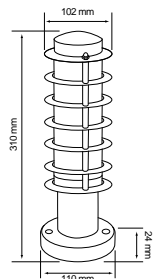

### ALPINO

**H-425/S**  Satinado

POTENCIA: 60 W máx.

LÁMPARA SUGERIDA: LED de 8.5 W

VOLTS: 100-240 V ~

Tipo de lámpara: Opcional (No incluida) IK: 06  
Tipo de base: E27

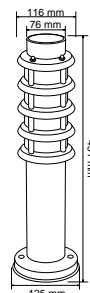

### AMSTERDAM

**H-430/S**  Satinado

POTENCIA: 60 W máx.

LÁMPARA SUGERIDA: LED de 8.5 W

VOLTS: 100-240 V ~

Tipo de lámpara: Opcional (No incluida) IK: 03  
Tipo de base: E27

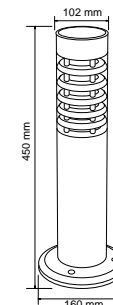

### ANKARA

**H-414/S**  Satinado

POTENCIA: 60 W máx.

VOLTS: 100-240 V ~

Tipo de lámpara: Opcional (No incluida) IK: 05  
Tipo de base: E27

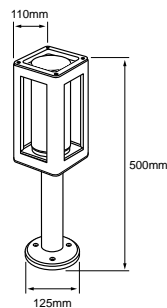

### OBERON

**60H3429MVN**  Negro

POTENCIA: 60 W máx.

LÁMPARA SUGERIDA: Filamento LED

VOLTS: 100-240 V ~

Tipo de lámpara: Opcional (No incluida) IK: 02  
Tipo de base: E27

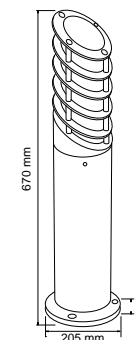

### ALTAMIRA

**H-450/S**  Satinado

POTENCIA: 60 W máx.

LÁMPARA SUGERIDA: LED de 8.5 W

VOLTS: 100-240 V ~

Tipo de lámpara: Opcional (No incluida) IK: 02  
Tipo de base: E27

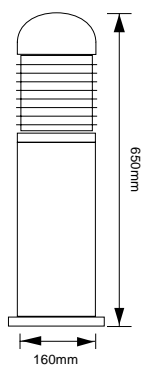

#### ALMODOVAR

**H-410/S**  Gris  
**H-410/N**  Negro

POTENCIA: 60 W máx.  
 LÁMPARA SUGERIDA: **Filamento LED**  
 VOLTS: 100-240 V ~

Tipo de lámpara: Opcional (No incluida) IK: 06  
 Tipo de base: E27

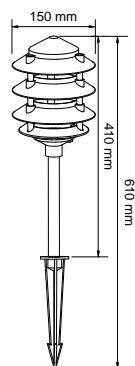

#### ANTEQUERA I

**HFV-820/N**  Negro

POTENCIA: 60 W máx.  
 LÁMPARA SUGERIDA: **LED 8.5 W**  
 VOLTS: 100-240 V ~

Tipo de lámpara: Opcional (No incluida) IK: 06  
 Tipo de base: E27

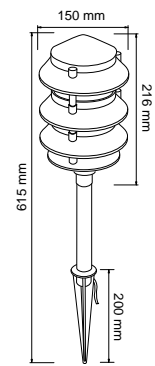

#### ANTEQUERA

**H-820/CF**  Café  
**H-820/V**  Verde

POTENCIA: 60 W máx.  
 LÁMPARA SUGERIDA: **LED 8.5 W**  
 VOLTS: 100-240 V ~

Tipo de lámpara: Opcional (No incluida) IK: 06  
 Tipo de base: E27



Efecto al encender

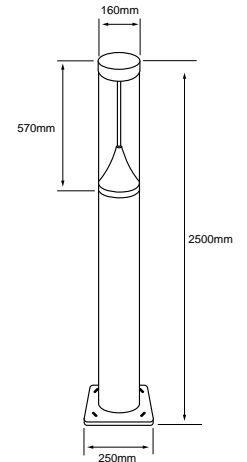
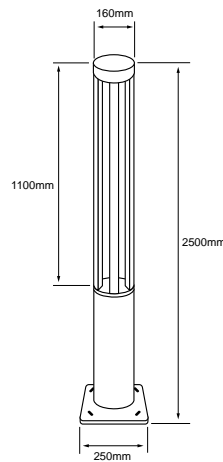
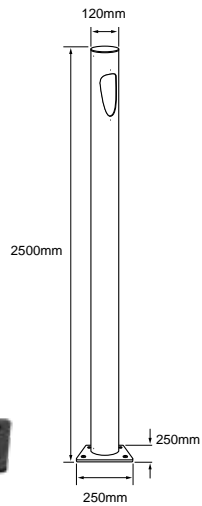

### PICTOR II

NUEVO

40HLED2502MV30N

■ Negro

● Luz cálida brillante  
3 000 K

POTENCIA: 40 W  
LUMENS: 1577 lm  
IP: 65  
VOLTS: 100 - 277 V ~

Vida útil: 50 000 h IRC: 80 Ángulo: 242

Tipo de lámpara: LED Integrado IK: 08

Atenuable: No

### HOROLOGIUM

25HLED2501MV30N

■ Negro

● Luz cálida brillante  
3 000 K

POTENCIA: 25 W  
LUMENS: 2120 lm  
IP: 65  
VOLTS: 100-277 V ~

Vida útil: 30 000 h IRC: 80 Ángulo: 65°

Tipo de lámpara: LED Integrado IK: 09

Atenuable: No

### FORNAX

30HLED2500MV30N

■ Negro

● Luz cálida brillante  
3 000 K

POTENCIA: 30 W  
LUMENS: 2344 lm  
IP: 65  
VOLTS: 100-277 V ~

Vida útil: 30 000 h IRC: 80 Ángulo: 180°

Tipo de lámpara: LED Integrado IK: 06

Atenuable: No

# VIDEOTIPS

## ¿Cómo instalar Lámpara Poste de Luz BADALONA?

Las mejores técnicas para instalar luminarias en el jardín



### BADALONA

**PFT-6004-3/CF**    ■ Café

**PFT-6004-3/N**    ■ Negro

POTENCIA: 180 W máx.

LÁMPARA SUGERIDA: **Filamento LED**

VOLTS: 100-240 V ~

Tipo de lámpara: Opcional (No incluida)

IK: 02

Tipo de base: E27 x 3

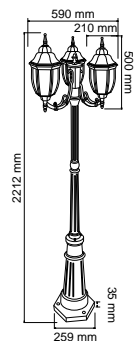

ESCANÉAME



# LUZ DE LUNA

CREA ESPACIOS SUAVES Y ACOGEDORES GRACIAS A LA COMBINACIÓN DE LEDS VERDES Y AZULES CON LUZ BLANCA QUE NOS PERMITEN CREAR UN EFECTO FASCINANTE EN NUESTROS ESPACIOS EXTERIORES.

## Características generales de Luz de Luna

Son la combinación perfecta de LEDs monocromáticos (blanco frío, blanco cálido y azul o verde), que como su nombre lo dice, emiten un efecto parecido a la luz de luna. No se utiliza como iluminación de seguridad o general: es suave, que con el movimiento natural de los árboles y demás objetos, genera un punto óptimo de luz con efecto decorativo.

### Protección IP65:

la luminaria queda resguardada del polvo y chorros de agua en cualquier dirección, ideal para exteriores, iluminación en jardín.



*Para iluminación de superficies grandes como muros o árboles de gran altura se pueden utilizar proyectores o barras lineales, ya que al tener mayor flujo luminoso cubre mejor grandes superficies.*

*En el caso de querer aplicar este efecto en espacios más pequeños o con vegetación con poca altura, podemos utilizar un proyector integrándole una lámpara "luz de luna".*





*Efecto al encender*



### PROMETEO

#### 14HLED1500LLAZMVG Gris

● Luz de luna azul:  
3 000 K / Azul /  
6 500 K

**POTENCIA: 14.5 W**  
**LUMENS: 850 lm**  
**IP: 65**  
**VOLTS: 100-240 V ~**

Vida útil: 30 000 h IRC: 70 Ángulo: 30°

Tipo de lámpara: LED Integrado IK: 08

Atenuable: No

#### 14HLED1500LLVEMVG Gris

● Luz de luna verde:  
3 000 K / Verde /  
6 500 K

**POTENCIA: 14.5 W**  
**LUMENS: 950 lm**  
**IP: 65**  
**VOLTS: 100-240 V ~**

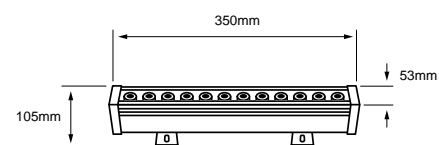

*Efecto al encender*



### SUHAIL

#### 28HLED767LLAZMVG Gris

● Luz de luna azul:  
3 000 K / Azul /  
6 500 K

**POTENCIA: 28 W**  
**LUMENS: 1100 lm**  
**IP: 66**  
**VOLTS: 100-240 V ~**

Vida útil: 30 000 h IRC: 70 Ángulo: 30°

Tipo de lámpara: LED Integrado IK: 08

Atenuable: No

#### 28HLED767LLVEMVG Gris

● Luz de luna verde:  
3 000 K / Verde /  
6 500 K

**POTENCIA: 28 W**  
**LUMENS: 1600 lm**  
**IP: 66**  
**VOLTS: 100-240 V ~**

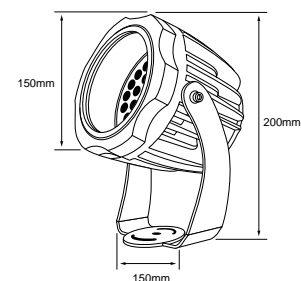

# PROYECTORES/ REFLECTORES

ESTAS POTENTES LUMINARIAS OFRECEN UNA ILUMINACIÓN DE NIVEL DE SEGURIDAD QUE ES IDEAL PARA APLICACIONES AL AIRE LIBRE COMO ESTACIONAMIENTOS, ACERAS Y CALLES, FACHADAS DE EDIFICIOS, ÁREAS DE SERVICIO Y OTROS ESPACIOS ABIERTOS.

## Características generales de Projectores

Los reflectores también se pueden usar para dirigir la luz sobre objetos específicos como banderas, características del paisaje, jardines y señalización comercial con una precisión brillante.

Por su aplicación en exteriores tiene las siguientes características:

**Protección IP65:** el reflector queda resguardado del polvo y chorros de agua en cualquier dirección.



Iluminación directa con ángulo óptico de gran apertura

Iluminación de tipo funcional para cubrir áreas grandes, podemos utilizarlos en lugares como accesos, iluminación de fachadas, bardas perimetrales, accesos a zonas de descarga en bodegas comerciales y cualquier otro espacio que requiera una iluminación funcional y de seguridad.



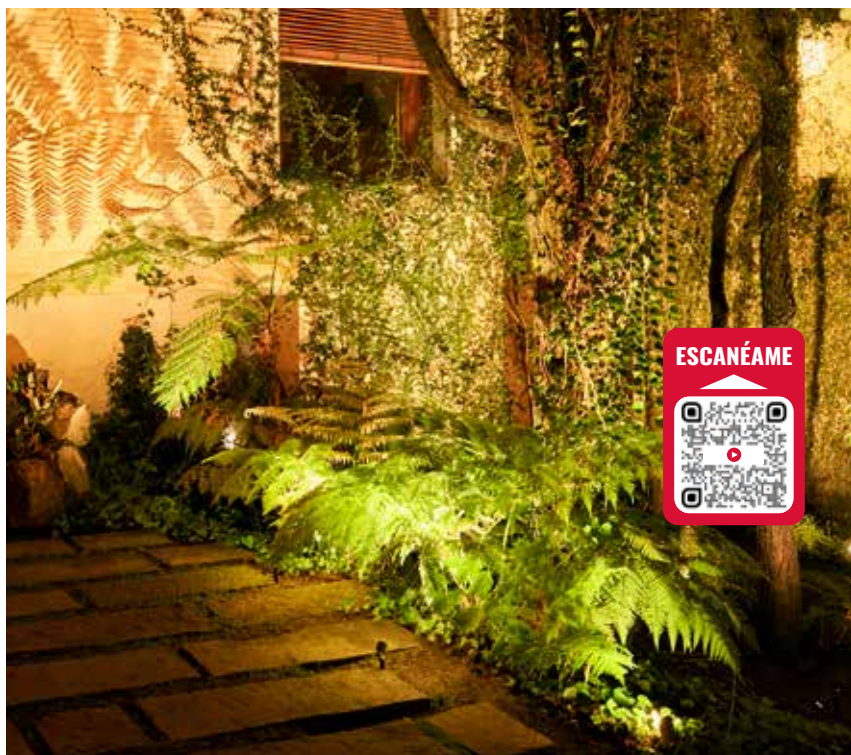

### BONFIRE CIRCULAR

**NUEVO**

#### 3HLED768DC30N

■ Negro

● Luz cálida brillante  
3 000 K

**POTENCIA: 3 W**  
**LUMENS: 150 lm**  
**IP: 65**  
**VOLTS: 24 VCD**

Vida útil: 30 000 h | IRC: 80 | Ángulo: 42°

Tipo de lámpara: LED integrado | IK: 06

Atenuable: No

Requiere drive (no incluido)

Drivers disponibles: 100DRI24DCMVB /  
200DRI24DCMVB / 60DRI24DCMVB ver información a  
detalle en página 82

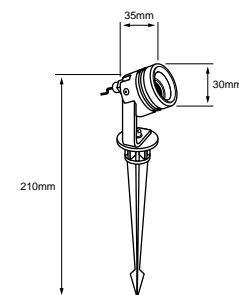

### BONFIRE SQUARE

**NUEVO**

#### 3HLED769DC30N

■ Negro

● Luz cálida brillante  
3 000 K

**POTENCIA: 3 W**  
**LUMENS: 150 lm**  
**IP: 65**  
**VOLTS: 24 VCD**

Vida útil: 30 000 h | IRC: 80 | Ángulo: 42°

Tipo de lámpara: LED integrado | IK: 06

Atenuable: No

Requiere driver (no incluido)

Drivers disponibles: 100DRI24DCMVB /  
200DRI24DCMVB / 60DRI24DCMVB ver información a  
detalle en página 82

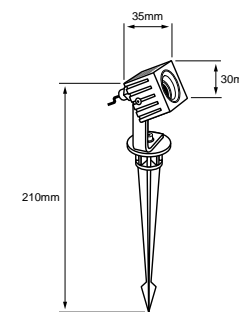

### LIESMA

#### 09HLED752MV30N

■ Negro

● Luz cálida brillante  
3 000 K

**POTENCIA: 9 W**  
**LUMENS: 775 lm**  
**IP: 65**  
**VOLTS: 100-240 V ~**

Vida útil: 30 000 h | IRC: 80 | Ángulo: 28°

Tipo de lámpara: LED Integrado | IK: 06

Atenuable: No

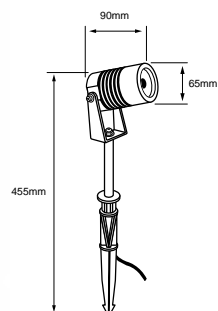

Doble aplicación  
Estaca/  
Sobreponer



### MARGA

#### 8HLED753MV30N

■ Negro

● Luz cálida brillante  
3 000 K

**POTENCIA: 8 W**  
**LUMENS: 900 lm**  
**IP: 65**  
**VOLTS: 100-240 V ~**

Vida útil: 50 000 h | IRC: 80 | Ángulo: 45°

Tipo de lámpara: LED Integrado | IK: 10

Atenuable: No

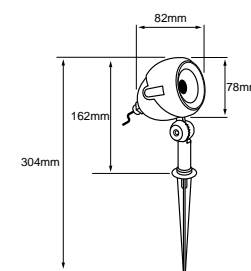



Efecto de Luz

### GRAS I

**5HLED267MV30N**

■ Negro

● Luz cálida brillante  
3 000 K

**POTENCIA: 5 W**  
**LUMENS: 400 lm**  
**IP: 65**  
**VOLTS: 100-240 V ~**

Vida útil: 15 000 h	IRC: 80	Ángulo: 165°
Tipo de lámpara: LED Integrado	IK: 05	
Atenuable: No		

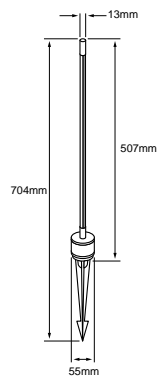

Efecto de Luz

### GRAS II

**7HLED267MV30N**

■ Negro

● Luz cálida brillante  
3 000 K

**POTENCIA: 7 W**  
**LUMENS: 580 lm**  
**IP: 65**  
**VOLTS: 100-240 V ~**

Vida útil: 15 000 h	IRC: 80	Ángulo: 165°
Tipo de lámpara: LED Integrado	IK: 05	
Atenuable: No		

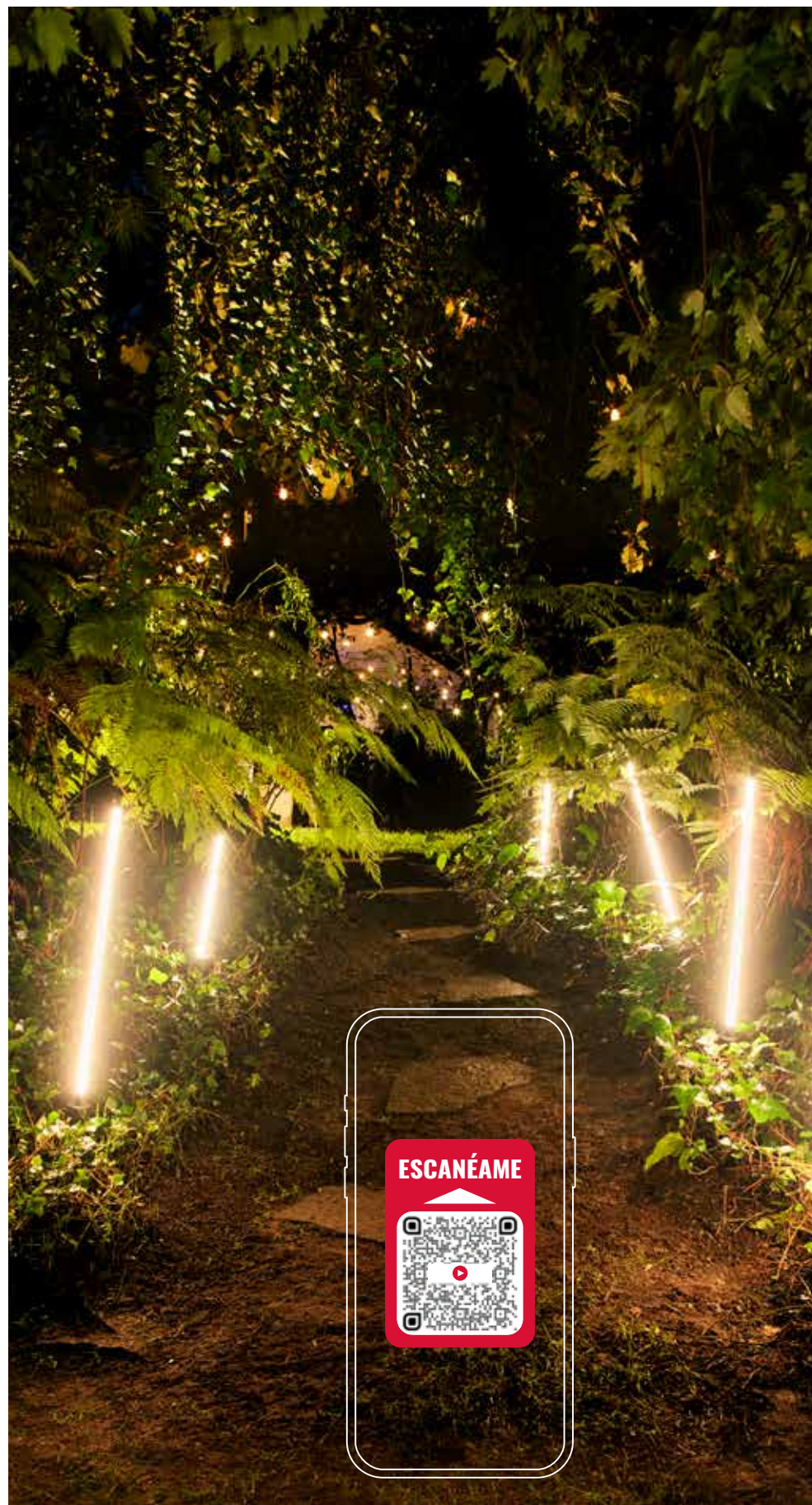
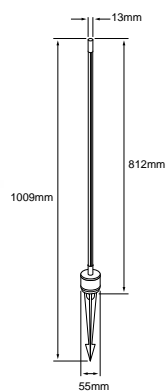

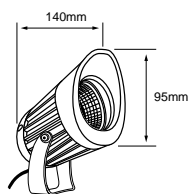

### LYNX I

#### 10HLED762MV30N

■ Negro

● Luz cálida brillante  
3 000 K

POTENCIA: **10 W**  
LUMENS: **713 lm**  
IP: **65**  
VOLTS: **100-240 V ~**

Vida útil: 30 000 h	IRC: 80	Ángulo: 27°
Tipo de lámpara: LED Integrado	IK: 08	
Atenuable: No		

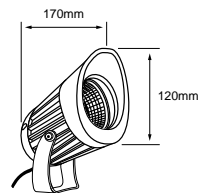

### LYNX II

#### 20HLED763MV30N

■ Negro

● Luz cálida brillante  
3 000 K

POTENCIA: **20 W**  
LUMENS: **1740 lm**  
IP: **65**  
VOLTS: **100-240 V ~**

Vida útil: 30 000 h	IRC: 80	Ángulo: 23°
Tipo de lámpara: LED Integrado	IK: 08	
Atenuable: No		

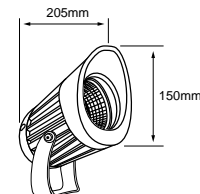

### LYNX III

#### 30HLED764MV30N

■ Negro

● Luz cálida brillante  
3 000 K

POTENCIA: **30 W**  
LUMENS: **1899 lm**  
IP: **65**  
VOLTS: **100-240 V ~**

Vida útil: 30 000 h	IRC: 80	Ángulo: 24°
Tipo de lámpara: LED Integrado	IK: 08	
Atenuable: No		

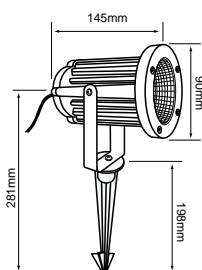

### BILBAU I

#### HLED-755/N

■ Negro

○ Luz neutra 4 000 K

POTENCIA: **8 W**  
LUMENS: **500 lm**  
IP: **65**  
VOLTS: **100-240 V ~**

Vida útil: 15 000 h	IRC: 70	Ángulo: 40°
Tipo de lámpara: LED Integrado	IK: 05	
Atenuable: No		

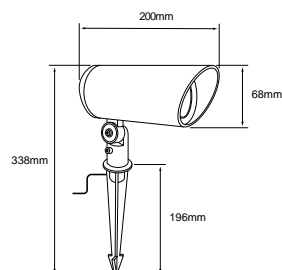

### TAIKA

#### 10HLED754MV30N

■ Negro

● Luz cálida brillante  
3 000 K

POTENCIA: **10 W**  
LUMENS: **650 lm**  
IP: **65**  
VOLTS: **100-240 V ~**

Vida útil: 15 000 h	IRC: 80	Ángulo: 30°
Tipo de lámpara: LED Integrado	IK: 05	
Atenuable: No		

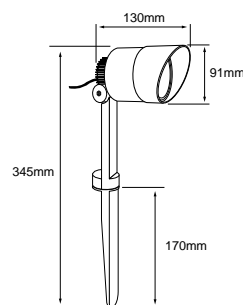

### ARCTURUS

#### 6HLED757V30G

■ Gris

● Luz cálida brillante  
3 000 K

POTENCIA: **6 W**  
LUMENS: **389 lm**  
IP: **54**  
VOLTS: **127 V ~**

Vida útil: 20 000 h	IRC: 80	Ángulo: 96°
Tipo de lámpara: LED Integrado	IK: 04	
Atenuable: No		

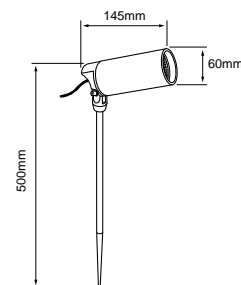
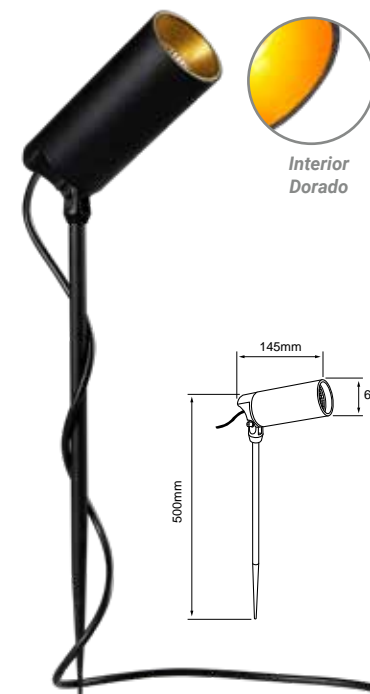

### KRAZ

#### 12HLED751MV30N

■ Negro / Oro

● Luz cálida brillante  
3 000 K

POTENCIA: **12 W**  
LUMENS: **760 lm**  
IP: **65**  
VOLTS: **100-240 V ~**

Vida útil: 30 000 h	IRC: 80	Ángulo: 24°
Tipo de lámpara: LED Integrado	IK: 02	
Atenuable: No		

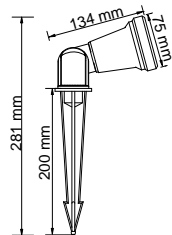

### BILBAO I

**H-750-V/N** ■ Negro

POTENCIA: 7 W

IP: 44

LÁMPARA SUGERIDA: LED 7 W

VOLTS: 100-240 V ~

Tipo de lámpara: GU10 (No incluida)

IK: 06

Tipo de base: GU10

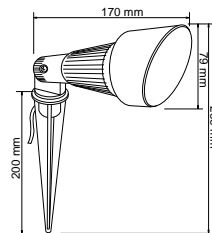

### BILBAO

**H-750/V** ■ Verde

POTENCIA: 7 W

IP: 44

LÁMPARA SUGERIDA: LED 7 W

VOLTS: 100-240 V ~

Tipo de lámpara: GU10 (No incluida)

IK: 06

Tipo de base: GU10

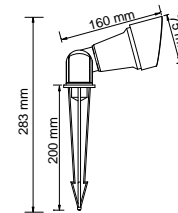

### BILBAO III

**HFV-750-V/N** ■ Negro

POTENCIA: 7 W

IP: 44

LÁMPARA SUGERIDA: LED 7 W

VOLTS: 100-240 V ~

Tipo de lámpara: GU10 (No incluida)

IK: 06

Tipo de base: GU10

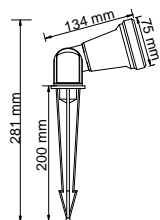

### BILBAO IV

**HFV-750/N** ■ Negro

POTENCIA: 7 W

IP: 44

LÁMPARA SUGERIDA: LED 7 W

VOLTS: 100-240 V ~

Tipo de lámpara: GU10 (No incluida)

IK: 06

Tipo de base: GU10

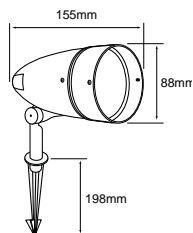

### BACO

**H-780/CF** ■ Café

POTENCIA: 50 W

IP: 44

LÁMPARA SUGERIDA: LED PAR 20 - 9 W

VOLTS: 100-240 V ~

Tipo de lámpara: Opcional (No incluida)

IK: 06

Tipo de base: E27

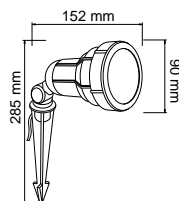

### BILAR

**H-715/NG** ■ Negro

POTENCIA: 50 W

IP: 65

LÁMPARA SUGERIDA: LED PAR 20 - 9 W

VOLTS: 100-240 V ~

Tipo de lámpara: Opcional (No incluida)

IK: 06

Tipo de base: E27

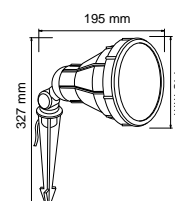

### BILAR I

**H-725/NG** ■ Negro

POTENCIA: 90 W

IP: 65

LÁMPARA SUGERIDA: LED PAR 38-13 W

VOLTS: 100-240 V ~

Tipo de lámpara: Opcional (No incluida)

IK: 06

Tipo de base: E27

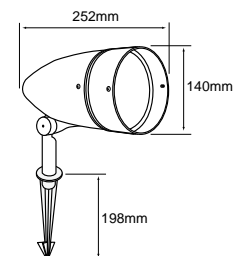

### BACO I

**H-790/CF** ■ Café

POTENCIA: 13 W

IP: 44

LÁMPARA SUGERIDA: LED PAR 38-13 W

VOLTS: 100-240 V ~

Tipo de lámpara: Opcional (No incluida)

IK: 06

Tipo de base: E27



#### ALADFAR I

**50LQLEDT18MVN**

■ Negro

● Luz ámbar 1 800 K

**POTENCIA: 50 W**  
**LUMENS: 3000 lm**  
**IP: 65**  
**VOLTS: 100-240 V ~**

Vida útil: 25 000 h IRC: 70 Ángulo: 90°

Tipo de lámpara: LED Integrado IK: 07

Atenuable: No

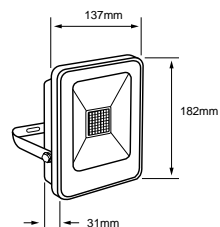

#### ALADFAR II

**100LQLEDT18MVN**

■ Negro

● Luz ámbar 1 800 K

**POTENCIA: 100 W**  
**LUMENS: 6000 lm**  
**IP: 65**  
**VOLTS: 100-240 V ~**

Vida útil: 25 000 h IRC: 70 Ángulo: 90°

Tipo de lámpara: LED Integrado IK: 07

Atenuable: No

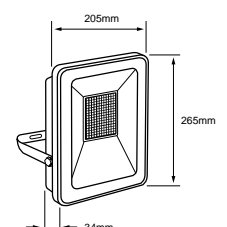



### SHAMA I

NUEVO

**10LQLEDM30MVN** **10LQLEDM65MVN** ■ Negro

● Luz cálida brillante 3 000 K ● Luz de día 6 500 K

POTENCIA: **10 W**

LUMENS: **900 lm**

IP: **66**

VOLTS: **100-240 V ~**

Vida útil: 25 000 h	IRC: 70	Ángulo: 90°
---------------------	---------	-------------

Tipo de lámpara: LED Integrado	IK: 07
--------------------------------	--------

Atenuable: No

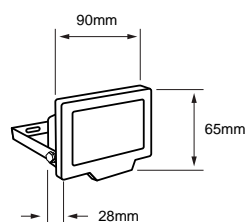

### ZIBAL II

NUEVO

**20LQLEDM30MVN** **20LQLEDM65MVN** ■ Negro

● Luz cálida brillante 3 000 K ● Luz de día 6 500 K

POTENCIA: **20 W**

LUMENS: **1800 lm**

IP: **66**

VOLTS: **100-240 V ~**

Vida útil: 25 000 h	IRC: 70	Ángulo: 100°
---------------------	---------	--------------

Tipo de lámpara: LED Integrado	IK: 07
--------------------------------	--------

Atenuable: No

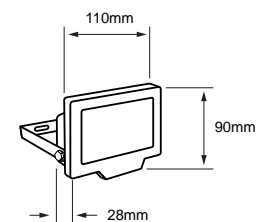

### SHAMA III

NUEVO

**30LQLEDM30MVN** **30LQLEDM65MVN** ■ Negro

● Luz cálida brillante 3 000 K ● Luz de día 6 500 K

POTENCIA: **30 W**

LUMENS: **2700 lm**

IP: **66**

VOLTS: **100-240 V ~**

Vida útil: 25 000 h	IRC: 70	Ángulo: 110°
---------------------	---------	--------------

Tipo de lámpara: LED Integrado	IK: 07
--------------------------------	--------

Atenuable: No

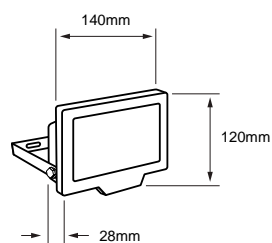

### SHAMA IV

NUEVO

**50LQLEDM30MVN** **50LQLEDM65MVN** ■ Negro

● Luz cálida brillante 3 000 K ● Luz de día 6 500 K

POTENCIA: **50 W**

LUMENS: **4500 lm**

IP: **66**

VOLTS: **100-240 V ~**

Vida útil: 25 000 h	IRC: 70	Ángulo: 120°
---------------------	---------	--------------

Tipo de lámpara: LED Integrado	IK: 07
--------------------------------	--------

Atenuable: No

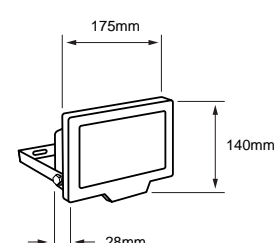



### SHAMA V

**NUEVO**

**100LQLEDM30MVN**

**100LQLEDM65MVN**

■ Negro

● Luz cálida brillante 3 000 K ● Luz de día 6 500 K

**POTENCIA: 100 W**

**LUMENS: 9000 lm**

**IP: 66**

**VOLTS: 100-240 V ~**

Vida útil: 25 000 h IRC: 70

Ángulo: 120°

Tipo de lámpara: LED Integrado

Atenuable: No

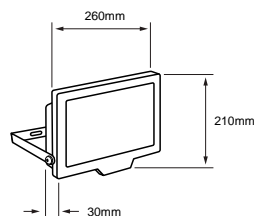

### SHAMA VI

**NUEVO**

**150LQLEDM30MVN**

**150LQLEDM65MVN**

■ Negro

● Luz cálida brillante 3 000 K ● Luz de día 6 500 K

**POTENCIA: 150 W**

**LUMENS: 13 500 lm**

**IP: 66**

**VOLTS: 100-240 V ~**

Vida útil: 25 000 h IRC: 70

Ángulo: 120°

Tipo de lámpara: LED Integrado

Atenuable: No

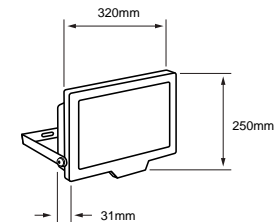

### SHAMA VII

**NUEVO**

**200LQLEDM30MVN**

**200LQLEDM65MVN**

■ Negro

● Luz cálida brillante 3 000 K ● Luz de día 6 500 K

**POTENCIA: 200 W**

**LUMENS: 18 000 lm**

**IP: 66**

**VOLTS: 100-240 V ~**

Vida útil: 25 000 h IRC: 70

Ángulo: 120°

Tipo de lámpara: LED Integrado

Atenuable: No

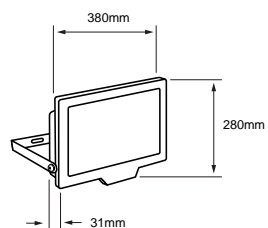

### SHAMA VIII

**NUEVO**

**300LQLEDM30MVN**

**300LQLEDM65MVN**

■ Negro

● Luz cálida brillante 3 000 K ● Luz de día 6 500 K

**POTENCIA: 300 W**

**LUMENS: 27 000 lm**

**IP: 66**

**VOLTS: 100-240 V ~**

Vida útil: 25 000 h IRC: 70

Ángulo: 120°

Tipo de lámpara: LED Integrado

Atenuable: No

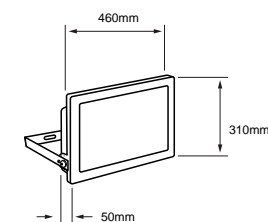



### SANSUNA I

**10LQLEDY30MVN**      **10LQLEDY65MVN**      ■ Negro

● Luz cálida brillante 3 000 K    ● Luz de día 6 500 K

**POTENCIA: 10 W**

**LUMENS: 1000 lm**

**IP: 66**

**VOLTS: 100-240 V ~**

Vida útil: 25 000 h    IRC: 80    Ángulo: 110°

Tipo de lámpara: LED Integrado    IK: 05

Atenuable: No

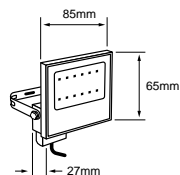

### SANSUNA II

**20LQLEDY30MVN**      **20LQLEDY65MVN**      ■ Negro

● Luz cálida brillante 3 000 K    ● Luz de día 6 500 K

**POTENCIA: 20 W**

**LUMENS: 1900 lm**

**IP: 66**

**VOLTS: 100-240 V ~**

Vida útil: 25 000 h    IRC: 80    Ángulo: 110°

Tipo de lámpara: LED Integrado    IK: 05

Atenuable: No

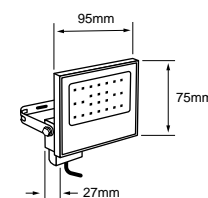

### SANSUNA III

**30LQLEDY30MVN**      **30LQLEDY65MVN**      ■ Negro

● Luz cálida brillante 3 000 K    ● Luz de día 6 500 K

**POTENCIA: 30 W**

**LUMENS: 3000 lm**

**IP: 66**

**VOLTS: 100-240 V ~**

Vida útil: 25 000 h    IRC: 80    Ángulo: 110°

Tipo de lámpara: LED Integrado    IK: 05

Atenuable: No

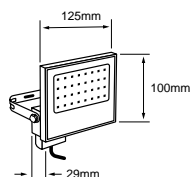

### SANSUNA IV

**50LQLEDY30MVN**      **50LQLEDY65MVN**      ■ Negro

● Luz cálida brillante 3 000 K    ● Luz de día 6 500 K

**POTENCIA: 50 W**

**LUMENS: 5800 lm**

**IP: 66**

**VOLTS: 100-240 V ~**

Vida útil: 25 000 h    IRC: 80    Ángulo: 110°

Tipo de lámpara: LED Integrado    IK: 05

Atenuable: No

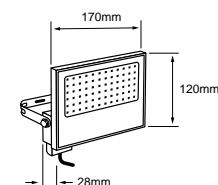



### SANSUNA V

**100LQLEDY30MVN** **100LQLEDY65MVN** ■ Negro

● Luz cálida brillante 3 000 K ● Luz de día 6 500 K

**POTENCIA: 100 W**  
**LUMENS: 11000 lm**  
**IP: 66**  
**VOLTS: 100-240 V ~**

Vida útil: 25 000 h	IRC: 80	Ángulo: 110°
Tipo de lámpara: LED Integrado	IK: 05	
Atenuable: No		

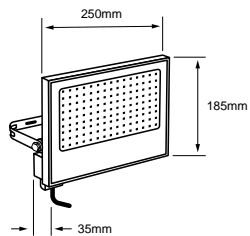

### SANSUNA VI

**150LQLEDY30MVN** **150LQLEDY65MVN** ■ Negro

● Luz cálida brillante 3 000 K ● Luz de día 6 500 K

**POTENCIA: 150 W**  
**LUMENS: 16000 lm**  
**IP: 66**  
**VOLTS: 100-240 V ~**

Vida útil: 25 000 h	IRC: 80	Ángulo: 110°
Tipo de lámpara: LED Integrado	IK: 05	
Atenuable: No		

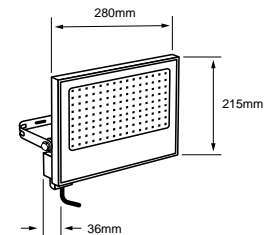

### SANSUNA VII

**200LQLEDY30MVN** **200LQLEDY65MVN** ■ Negro

● Luz cálida brillante 3 000 K ● Luz de día 6 500 K

**POTENCIA: 200 W**  
**LUMENS: 20000 lm**  
**IP: 66**  
**VOLTS: 100-240 V ~**

Vida útil: 25 000 h	IRC: 80	Ángulo: 110°
Tipo de lámpara: LED Integrado	IK: 05	
Atenuable: No		

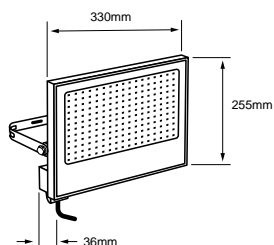

### SANSUNA VIII

**300LQLEDY30MVN** **300LQLEDY65MVN** ■ Negro

● Luz cálida brillante 3 000 K ● Luz de día 6 500 K

**POTENCIA: 300 W**  
**LUMENS: 34000 lm**  
**IP: 66**  
**VOLTS: 100-240 V ~**

Vida útil: 25 000 h	IRC: 80	Ángulo: 110°
Tipo de lámpara: LED Integrado	IK: 05	
Atenuable: No		

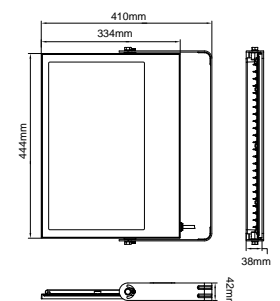



#### ABSOLUTNO I

**400LQLEDK65MVN**

■ Negro

● Luz de día 6 500 K

**POTENCIA: 400 W**  
**LUMENS: 44000 lm**  
**IP: 65**  
**VOLTS: 100-240 V ~**

Vida útil: 30 000 h IRC: 80 Ángulo: 100°

Tipo de lámpara: LED Integrado IK: 08

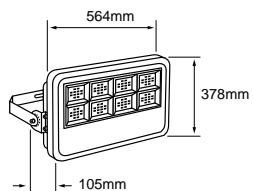

#### ABSOLUTNO II

**500LQLEDK65MVN**

■ Negro

● Luz de día 6 500 K

**POTENCIA: 500 W**  
**LUMENS: 55000 lm**  
**IP: 65**  
**VOLTS: 100-240 V ~**

Vida útil: 30 000 h IRC: 80 Ángulo: 100°

Tipo de lámpara: LED Integrado IK: 08

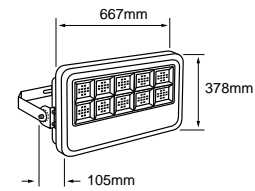

#### ABSOLUTNO III

**600LQLEDK65MVN**

■ Negro

● Luz de día 6 500 K

**POTENCIA: 600 W**  
**LUMENS: 66000 lm**  
**IP: 65**  
**VOLTS: 100-240 V ~**

Vida útil: 30 000 h IRC: 80 Ángulo: 100°

Tipo de lámpara: LED Integrado IK: 08

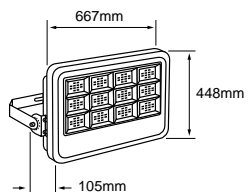

#### ABSOLUTNO IV

**800LQLEDK65MVN**

■ Negro

● Luz de día 6 500 K

**POTENCIA: 800 W**  
**LUMENS: 82500 lm**  
**IP: 65**  
**VOLTS: 100-240 V ~**

Vida útil: 30 000 h IRC: 80 Ángulo: 100°

Tipo de lámpara: LED Integrado IK: 08

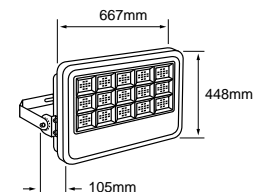



**SELLADO**

# SUMERGIBLES

ESTAS LUMINARIAS SUMERGIBLES SON EL PRODUCTO IDEAL PARA ESPACIOS QUE QUEREMOS ILUMINAR Y QUE REQUIEREN UNA ALTA PROTECCIÓN AL AGUA, POR SUS CARACTERÍSTICAS SON IDEALES PARA USARSE EN ESPEJOS DE AGUA, FUENTES Y ALBERCAS, EN DONDE PUEDEN SUMERGIRSE HASTA UNA PROFUNDIDAD DETERMINADA SEGÚN LO ESPECIFIQUE LA FICHA TÉCNICA DE CADA PRODUCTO.

## Características generales de SUMERGIBLES

### LOS REFLECTORES SUMERGIBLES

tienen que trabajar a bajo voltaje por seguridad de los usuarios que conviven en los mismos espacios en donde se instalan, para ello se debe colocar el driver remoto fuera de la superficie húmeda, en un registro para resguardarlo.

### Protección IP68:

el reflector está completamente sellado, protegido contra polvo y es adecuado para efectos de inmersión prolongada.

*Ideales para espacios como "muro llorón", fuentes, espejos de agua y albercas, son el elemento perfecto para iluminar y crear un efecto decorativo en estos espacios.*



*Ópticas cerradas de luz directa para crear acentos decorativos.*



<b>DENIA</b>		
<b>H-505/N</b>	<input type="checkbox"/> Negro	
<b>H-500/V</b>	<input type="checkbox"/> Verde	
● Luz cálida brillante 3 000 K	<b>POTENCIA: 50 W máx.</b> <b>LUMENS: 330 lm</b> <b>IP: 67</b> <b>VOLTS: 100-127 V ~</b>	
Vida útil: 5 000 h	IRC: 80	Ángulo: 38°
Tipo de lámpara: Incluye Lámpara Halógeno 50 W		
Tipo de base: GX5.3		
Requiere transformador 12 V	IK: 03	

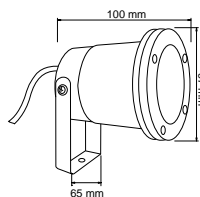

## ESCALONA

<b>H-510/S</b>		
	<input type="checkbox"/> Satinado	
● Luz cálida brillante 3 000 K	<b>POTENCIA: 6 W máx.</b> <b>LUMENS: 330 lm</b> <b>IP: 68</b> <b>VOLTS: 12 VCD</b>	
Vida útil: 5 000 h	IRC: 80	Ángulo: 38°
Tipo de lámpara: LED de 6 W (Incluida)		
Tipo de base: GX5.3		
Atenuable: No	IK: 03	
Requiere Driver 12 V		



## CHICAGO

<b>HLED-530/7.5W/30</b>		
	<input type="checkbox"/> Satinado	
● Luz cálida brillante 3 000 K	<b>POTENCIA: 7.5 W</b> <b>LUMENS: 350 lm</b> <b>IP: 68</b> <b>VOLTS: 100-240 V ~</b>	
Vida útil: 30 000 h	IRC: 80	Ángulo: 40°
Tipo de lámpara: LED Integrado		
Corte de empotramiento: 140 mm		
Atenuable: No		
Incluye driver externo		

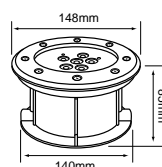

## DIJON

<b>H-520/3W/30</b>		
	<input type="checkbox"/> Satinado	
● Luz cálida brillante 3 000 K	<b>POTENCIA: 3 W</b> <b>LUMENS: 150 lm</b> <b>IP: 68</b> <b>VOLTS: 12 VCD</b>	
Vida útil: 20 000 h	IRC: 80	Ángulo: 20°
Tipo de lámpara: LED Integrado		
Corte de empotramiento: 100 mm		
Atenuable: No		
Requiere Driver 12 V		

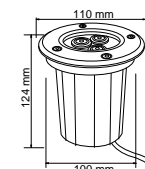

## DIJON

<b>H-520/3W/RGB</b>		
	<input type="checkbox"/> Satinado	
● Ajustable RGB	<b>POTENCIA: 3 W</b> <b>IP: 68</b> <b>VOLTS: 12 VCD</b>	
Vida útil: 20 000 h	Ángulo: 20°	
Tipo de lámpara: LED Integrado		
Corte de empotramiento: 100 mm		
Atenuable: No		
Controlador: H-520/36W/Control		

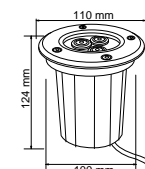

## CHICAGO I

<b>HLED-530/7.5WRGB</b>		
	<input type="checkbox"/> Satinado	
● Ajustable RGB	<b>POTENCIA: 6 W</b> <b>IP: 68</b> <b>VOLTS: 100-240 V ~</b>	
Vida útil: 30 000 h	Ángulo: 40°	
Tipo de lámpara: LED Integrado		
Corte de empotramiento: 140 mm		
Atenuable: No		
Incluye driver externo		

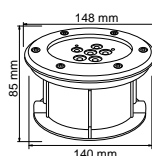

## CONTROLADOR PARA LUMINARIO

<b>H-520/36W/CONTROL</b>		
	<input type="checkbox"/> Gris	
<b>CONTROLA HASTA: 36 W LED</b> <b>VOLTS: 100-127 V ~</b>		
Para uso exclusivo con H-520/3W/RGB		

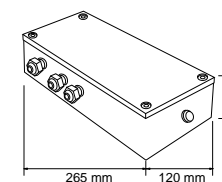

# EMPOTRADOS EN PISO

LAS LUMINARIAS PARA EXTERIOR EMPOTRADAS EN PISO O CONOCIDAS TÉCNICAMENTE COMO "UP LIGHTS", SON UNA SOLUCIÓN IDEAL Y ATRACTIVA DE DARLE A CIERTOS ESPACIOS UN ASPECTO DIFERENTE POR LAS NOCHES. SON UNA GRAN FORMA DE AGREGAR VALOR Y ESTILO A ESPACIOS EXTERIORES COMO TERRAZAS, JARDINES, PASILLOS O SENDEROS.

## Características generales de Empotrados en piso

Dependiendo del sistema de fuente de luz, podemos encontrarlas en dos versiones:

**LED INTEGRADO:** Encontrarás un diseño más compacto gracias a la integración de los chips de LED dentro de la lámpara, no requiere lámpara de reemplazo.

**LÁMPARA REMPLAZABLE:** Con estos modelos tienes la opción de reemplazar la lámpara gracias a que tienen integradas bases GU10 Y G53.

**Protección IP65:** con una construcción resistente la lámpara queda protegida ante el polvo y chorros de agua.

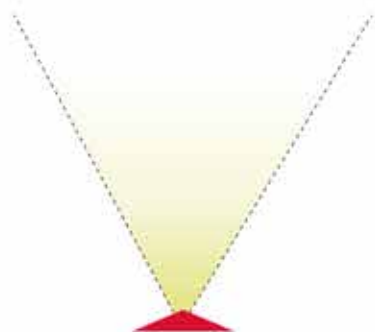

Estos up lights vienen con ópticas cerradas para enfatizar y dar realces.

*También estas luminarias son ideales para resaltar elementos como vegetación que se encuentren en el exterior, dando un toque decorativo y estético al ambiente.*

*\*Estas luminarias pueden ser expuestas al agua, pero no soportan la inmersión. Igualmente necesitan instalación especial para evitar el encharcamiento por lo que se sugiere revisar manual de instalación.*

*Estas luminarias nos pueden ayudar para tener puntos de referencia en el exterior, como para marcar bordes en los jardines o indicar señalamientos que nos sirvan de guía y seguridad.*

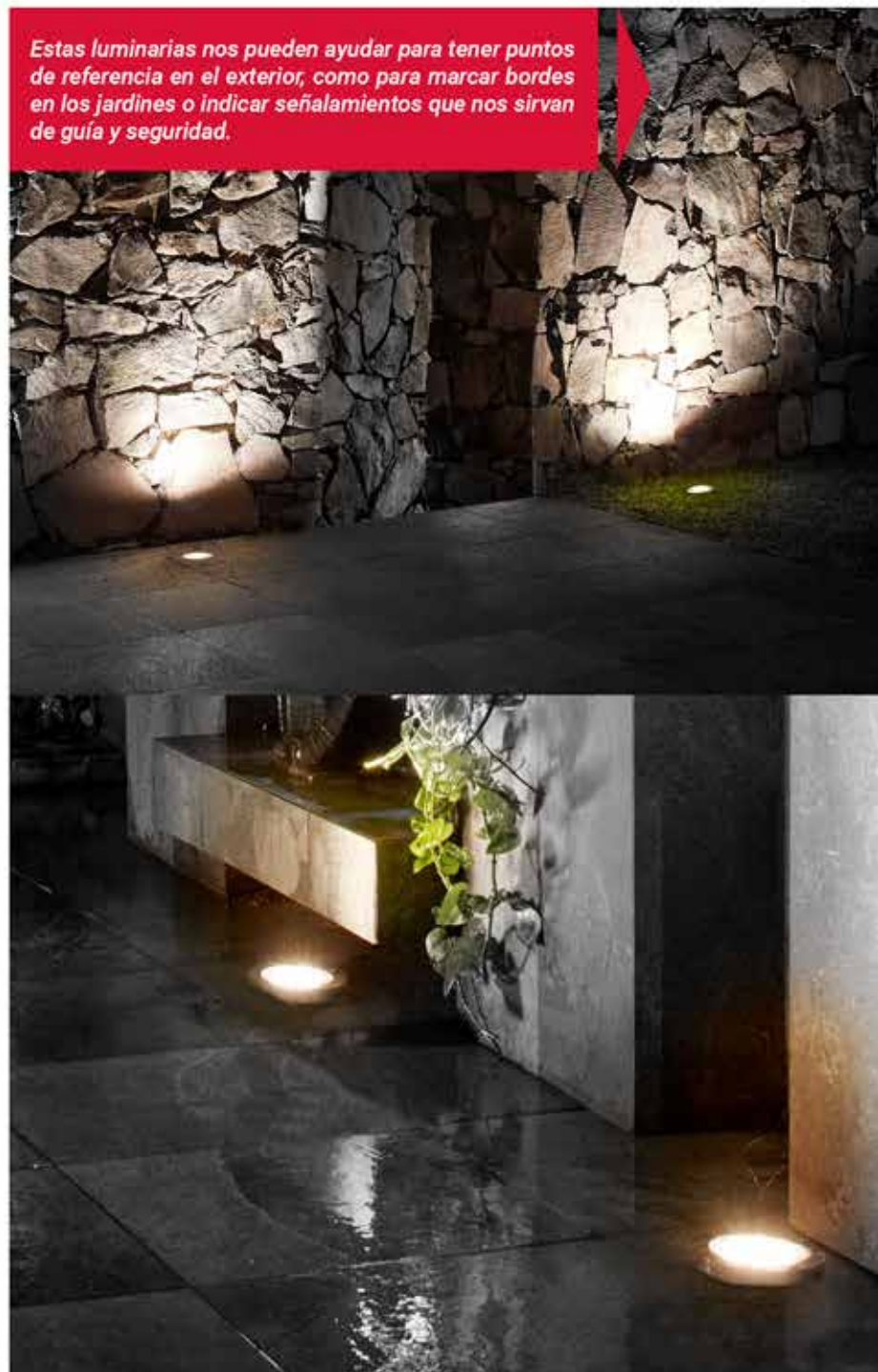

# VIDEOTIPS

## LUZ EN TU JARDÍN

Descubre paso a paso cómo instalar lámparas empotradas en exteriores solo escanea nuestro código QR

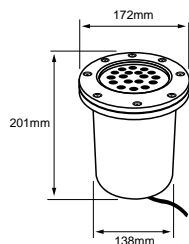

### CUENCA V

**18HLED625MV30N**

■ Negro

● Luz cálida brillante  
3 000 K

**POTENCIA: 18 W**  
**LUMENS: 1300 lm**  
**IP: 65**  
**VOLTS: 100-240 V ~**

Vida útil: 15 000 h | IRC: 80 | Ángulo: 22°

Tipo de lámpara: LED Integrado | IK: 06

Corte de empotramiento: 142 mm

Atenuable: No

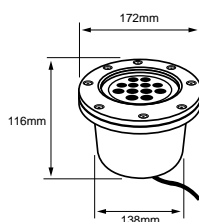

### CUENCA IV

**12HLED615MV30N**

■ Negro

● Luz cálida brillante  
3 000 K

**POTENCIA: 12 W**  
**LUMENS: 900 lm**  
**IP: 65**  
**VOLTS: 100-240 V ~**

Vida útil: 15 000 h | IRC: 80 | Ángulo: 23°

Tipo de lámpara: LED Integrado | IK: 06

Corte de empotramiento: 142 mm

Atenuable: No



Efecto de Luz

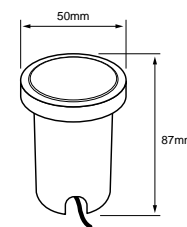

### UMBRIEL

**2HLED939MV30N**

■ Negro

● Luz cálida brillante  
3 000 K

**POTENCIA: 2 W**  
**LUMENS: 34 lm**  
**IP: 65**  
**VOLTS: 100-240 V ~**

Vida útil: 20 000 h | IRC: 80 | Ángulo: 312°

Tipo de lámpara: LED Integrado | IK: 06

Corte de empotramiento: 43 mm

Atenuable: No



### MOMO

#### HLED-653/30

■ Satin

● Luz cálida brillante  
3 000 K

**POTENCIA: 14 W**  
**LUMENS: 950 lm**  
**IP: 67**  
**VOLTS: 127 V ~**

Vida útil: 20 000 h IRC: 80 Ángulo: 42°

Tipo de lámpara: LED Integrado IK: 08

Corte de empotramiento: 132 mm

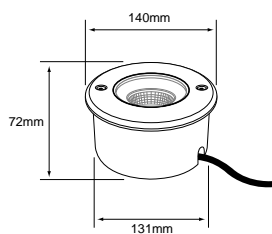

### CERES

#### HLED-940/1W/30/S

■ Gris

● Luz cálida brillante  
3 000 K

**POTENCIA: 1 W**  
**LUMENS: 50 lm**  
**IP: 65**  
**VOLTS: 100-240 V ~**

Vida útil: 15 000 h IRC: 80 Ángulo: 360°

Tipo de lámpara: LED Integrado IK: 06

Corte de empotramiento: 76 mm

Atenuable: No

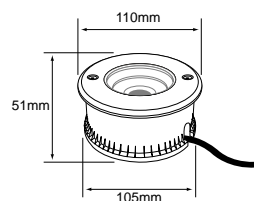
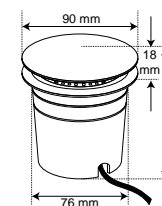

### ORBIX

#### HLED-651/30

■ Satinado

● Luz cálida brillante  
3 000 K

**POTENCIA: 10 W**  
**LUMENS: 800 lm**  
**IP: 67**  
**VOLTS: 100-240 V ~**

Vida útil: 20 000 h IRC: 80 Ángulo: 79°

Tipo de lámpara: LED Integrado IK: 08

Corte de empotramiento: 105 mm

Atenuable: No

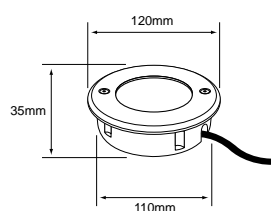

### RUTA

#### HLED-961/30

■ Satin

● Luz cálida brillante  
3 000 K

**POTENCIA: 9 W**  
**LUMENS: 280 lm**  
**IP: 67**  
**VOLTS: 127 V ~**

Vida útil: 20 000 h IRC: 80 Ángulo: 90°

Tipo de lámpara: LED Integrado IK: 08

Corte de empotramiento: 115 mm

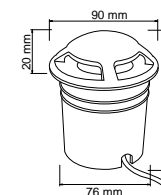

### CALGARY

#### HLED-3W/S

■ Satinado

● Luz cálida brillante  
3 000 K

**POTENCIA: 3 W**  
**LUMENS: 6 lm**  
**IP: 44**  
**VOLTS: 100-240 V ~**

Vida útil: 25 000 h IRC: 80 Ángulo: 45°

Tipo de lámpara: LED Integrado IK: 06

Corte de empotramiento: 76 mm

Atenuable: No



### CALICUT

<b>HLED-650/12W/30</b>		<input type="checkbox"/> Aluminio
● Luz cálida brillante 3 000 K	<b>POTENCIA: 12 W</b> <b>LUMENS: 800 lm</b> <b>IP: 65</b> <b>VOLTS: 100-240 V ~</b>	
Vida útil: 25 000 h	IRC: 80	Ángulo: 25°
Tipo de lámpara: LED Integrado	IK: 05	
Corte de empotramiento: 95 mm		
Atenuable: No		

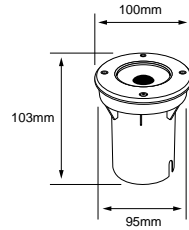

### ANYAMA

<b>HLED-960/S</b>		<input type="checkbox"/> Satinado
○ Luz neutra 4 000 K	<b>POTENCIA: 1.2 W</b> <b>LUMENS: 10 lm</b> <b>IP: 65</b> <b>VOLTS: 100-127 V ~</b>	
Vida útil: 20 000 h	IRC: 80	Ángulo: 120°
Tipo de lámpara: LED Integrado	IK: 03	
Corte de empotramiento: 67 mm		
Atenuable: No		

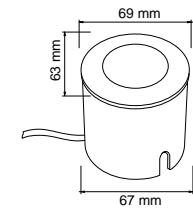

### CALICUT I

<b>HLED-650/6W/30</b>		<input type="checkbox"/> Aluminio
● Luz cálida brillante 3 000 K	<b>POTENCIA: 6 W</b> <b>LUMENS: 480 lm</b> <b>IP: 65</b> <b>VOLTS: 100-240 V ~</b>	
Vida útil: 25 000 h	IRC: 80	Ángulo: 25°
Tipo de lámpara: LED Integrado	IK: 05	
Corte de empotramiento: 75 mm		
Atenuable: No		

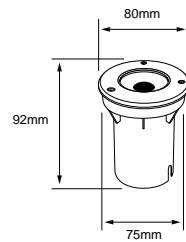

### ADANA

<b>HLED-640/5W/S</b>		<input type="checkbox"/> Satinado
● Luz cálida brillante 3 000 K	<b>POTENCIA: 5 W</b> <b>LUMENS: 150 lm</b> <b>IP: 65</b> <b>VOLTS: 100-240 V ~</b>	
Vida útil: 25 000 h	IRC: 80	Ángulo: 45°
Tipo de lámpara: LED Integrado	IK: 05	
Corte de empotramiento: 39 mm		
Atenuable: No		

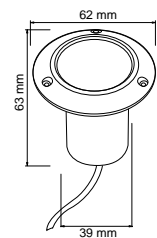

### BARATI

<b>HLED-645/2W/S</b>		<input type="checkbox"/> Satinado
● Luz cálida brillante 3 000 K	<b>POTENCIA: 2 W</b> <b>LUMENS: 60 lm</b> <b>IP: 65</b> <b>VOLTS: 100-240 V ~</b>	
Vida útil: 20 000 h	IRC: 80	Ángulo: 20°
Tipo de lámpara: LED Integrado	IK: 05	
Corte de empotramiento: 38 mm		
Atenuable: No		

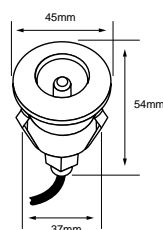

### AUCKLAND

<b>HLED-646/3W/S</b>		<input type="checkbox"/> Satinado
● Luz cálida brillante 3 000 K	<b>POTENCIA: 3 W</b> <b>LUMENS: 60 lm</b> <b>IP: 65</b> <b>VOLTS: 100-240 V ~</b>	
Vida útil: 20 000 h	IRC: 80	Ángulo: 45°
Tipo de lámpara: LED Integrado	IK: 05	
Corte de empotramiento: 80 mm		
Atenuable: No		

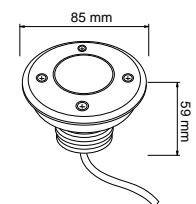



### CONSTANZA I

**H-605/S**  Satinado

POTENCIA: 50 W máx.

LÁMPARA SUGERIDA: LED de 6 W

IP: 65

VOLTS: 100-240 V ~

Tipo de lámpara: Opcional (No incluida) IK: 06

Tipo de base: E27

Corte de empotramiento: 90 mm

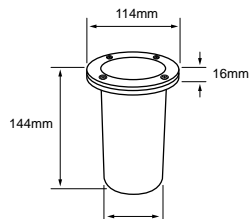

### DAROCA I

**H-651/S**  Satinado

POTENCIA: 50 W máx.

LÁMPARA SUGERIDA: LED de 6 W

IP: 65

VOLTS: 100-240 V ~

Tipo de lámpara: MR16/GU10 (No incluida) IK: 05

Tipo de base: GX5.3 / GU10

Corte de empotramiento: 120 mm

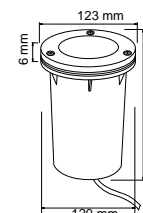

### CONSTANZA

**H-605/N**  Negro

POTENCIA: 50 W máx.

LÁMPARA SUGERIDA: LED PAR30

IP: 65

VOLTS: 100-240 V ~

Tipo de lámpara: Opcional (No incluida) IK: 06

Tipo de base: E27

Corte de empotramiento: 90 mm

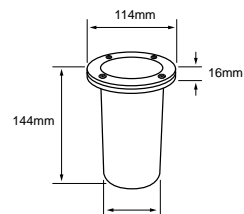

### COIMBRA

**H-600/S**  Satinado

POTENCIA: 50 W máx.

LÁMPARA SUGERIDA: LED de 6 W

IP: 65

VOLTS: 100-240 V ~

Tipo de lámpara: MR16/GU10 (No incluida) IK: 06

Tipo de base: GX5.3 / GU10

Corte de empotramiento: 64 mm

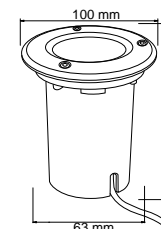

### CUENCA

**H-615/NG**  Negro

POTENCIA: 60 W máx.

LÁMPARA SUGERIDA: AR111 LED

IP: 65

VOLTS: 100-240 V ~

Tipo de lámpara: AR111 (No incluida) IK: 06

Tipo de base: G53

Corte de empotramiento: 172 mm

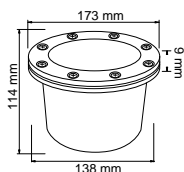

### CUENCA I

**H-625/NG**  Negro

POTENCIA: 90 W máx.

LÁMPARA SUGERIDA: LED de 10 W

IP: 65

VOLTS: 100-240 V ~

Tipo de lámpara: Opcional (No incluida) IK: 06

Tipo de base: E27

Corte de empotramiento: 138 mm

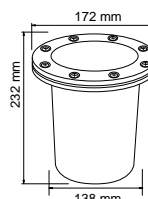

### CUENCA III

**H-625/S**  Satinado

POTENCIA: 90 W máx.

LÁMPARA SUGERIDA: LED PAR38

IP: 65

VOLTS: 100-240 V ~

Tipo de lámpara: Opcional (No incluida) IK: 06

Tipo de base: E27

Corte de empotramiento: 138 mm

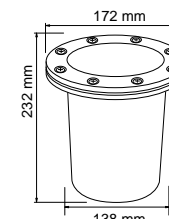



### AVIOR

<b>HLED-903/B</b>	<input type="checkbox"/> Blanco
<b>1HLED903MV30N</b>	<input checked="" type="checkbox"/> Negro
<ul style="list-style-type: none"> <li>Luz cálida brillante 3 000 K</li> </ul>	<b>POTENCIA: 1.5 W</b> <b>LUMENS: 60 lm</b> <b>IP: 65</b> <b>VOLTS: 100-240 V ~</b>
Vida útil: 15 000 h	IRC: 80
Tipo de lámpara: LED Integrado	Ángulo: 50°
Atenuable: No	IK: 05

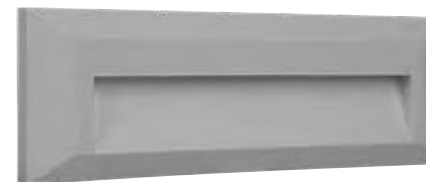
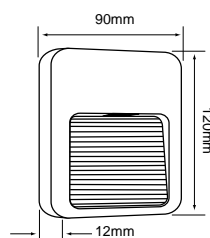

### ANSHAN

<b>HLED-801/B</b>	<input type="checkbox"/> Blanco
<b>HLED-801/G</b>	<input checked="" type="checkbox"/> Gris
<ul style="list-style-type: none"> <li>Luz neutra 4 000 K</li> </ul>	<b>POTENCIA: 1.5 W</b> <b>LUMENS: 120 lm</b> <b>IP: 65</b> <b>VOLTS: 100-127 V ~</b>
Vida útil: 15 000 h	IRC: 80
Tipo de lámpara: LED Integrado	Ángulo: 50°
Atenuable: No	IK: 05

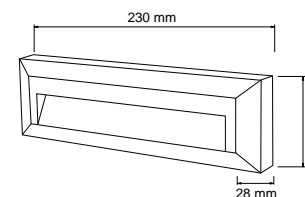

### ANSHAN II

<b>HLED-804/B</b>	<input type="checkbox"/> Blanco
<b>HLED-804/G</b>	<input checked="" type="checkbox"/> Gris
<ul style="list-style-type: none"> <li>Luz neutra 4 000 K</li> </ul>	<b>POTENCIA: 1 W</b> <b>LUMENS: 100 lm</b> <b>IP: 65</b> <b>VOLTS: 100-127 V ~</b>
Vida útil: 15 000 h	IRC: 80
Tipo de lámpara: LED Integrado	Ángulo: 50°
Atenuable: No	IK: 05

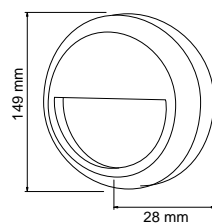

### ANSHAN I

<b>HLED-803/B</b>	<input type="checkbox"/> Blanco
<b>HLED-803/G</b>	<input checked="" type="checkbox"/> Gris
<ul style="list-style-type: none"> <li>Luz neutra 4 000 K</li> </ul>	<b>POTENCIA: 1 W</b> <b>LUMENS: 100 lm</b> <b>IP: 65</b> <b>VOLTS: 100-127 V ~</b>
Vida útil: 15 000 h	IRC: 80
Tipo de lámpara: LED Integrado	Ángulo: 50°
Atenuable: No	IK: 05

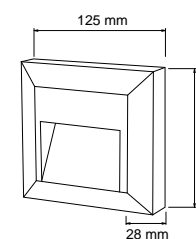

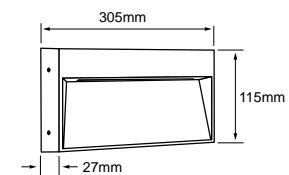

### KAVE V

**24HLED813CV30G** LUMENS: 1030 lm Gris

**24HLED813CV30N** LUMENS: 760 lm Negro

● Luz cálida brillante 3 000 K  
**POTENCIA: 24 W**  
**IP: 54**  
**VOLTS: 127 V ~**

Vida útil: 15 000 h IRC: 80 Ángulo: 51°

Tipo de lámpara: LED Integrado IK: 05

Atenuable: No

Aplicación: Sobreponer

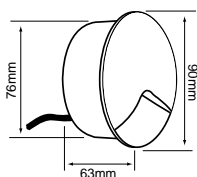
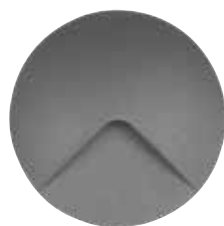

### CETI

**HLED-916/30/G** Gris

● Luz cálida brillante 3 000 K  
**POTENCIA: 2.5 W**  
**LUMENS: 35 lm**  
**IP: 54**  
**VOLTS: 100-127 V ~**

Vida útil: 20 000 h IRC: 80 Ángulo: 29°

Tipo de lámpara: LED Integrado IK: 03

Corte de empotramiento: 76 mm

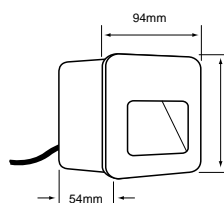

### BHARANI

**HLED-907/30/G** Gris

● Luz cálida brillante 3 000 K  
**POTENCIA: 2 W**  
**LUMENS: 50 lm**  
**IP: 54**  
**VOLTS: 100-127 V ~**

Vida útil: 20 000 h IRC: 80 Ángulo: 29°

Tipo de lámpara: LED Integrado IK: 03

Corte de empotramiento: 92 x 88 mm

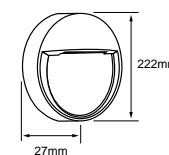

### HUNOR II

**16HLED808RV30G** Gris

● Luz cálida brillante 3 000 K  
**POTENCIA: 16 W**  
**LUMENS: 700 lm**  
**IP: 54**  
**VOLTS: 127 V ~**

Vida útil: 15 000 h IRC: 80 Ángulo: 46°

Atenuable: No IK: 05

Aplicación: Sobreponer



#### KAVE IV

<b>5HLED812CV30G</b>	<b>LUMENS: 200 lm</b>	■ Gris
<b>5HLED812CV30N</b>	<b>LUMENS: 150 lm</b>	■ Negro

● Luz cálida brillante  
3 000 K

**POTENCIA: 5 W**  
**IP: 54**  
**VOLTS: 127 V ~**

Vida útil: 15 000 h	IRC: 80	Ángulo: 45°
Tipo de lámpara: LED Integrado	IK: 05	

Atenuable: No

Aplicación: Sobreponer

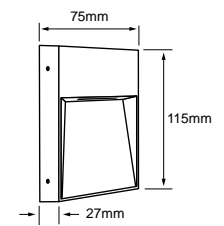

#### KAVE I

<b>8HLED807CV30G</b>	<b>LUMENS: 340 lm</b>	■ Gris
<b>8HLED807CV30N</b>	<b>LUMENS: 270 lm</b>	■ Negro

● Luz cálida brillante  
3 000 K

**POTENCIA: 8 W**  
**IP: 54**  
**VOLTS: 127 V ~**

Vida útil: 15 000 h	IRC: 80	Ángulo: 45°
Tipo de lámpara: LED Integrado	IK: 05	

Atenuable: No

Aplicación: Sobreponer

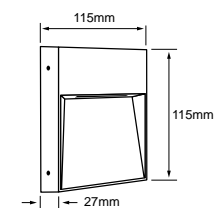



Efecto de Luz



### SUPERBA I

**3HLED1165MV30N**

■ Negro

● Luz cálida brillante  
3 000 K

**POTENCIA: 3 W**  
**LUMENS: 13 lm**  
**IP: 65**  
**VOLTS: 100-240 V ~**

Vida útil: 30 000 h IRC: 80 Ángulo: 80°

Tipo de lámpara: LED Integrado IK: 08

Corte de empotramiento: 55 mm

Atenuable: No

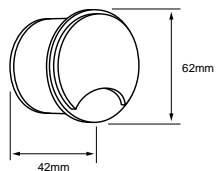

Efecto de Luz

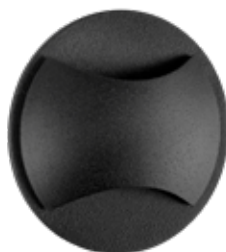

### SUPERBA II

**3HLED1166MV30N**

■ Negro

● Luz cálida brillante  
3 000 K

**POTENCIA: 3 W**  
**LUMENS: 18 lm**  
**IP: 65**  
**VOLTS: 100-240 V ~**

Vida útil: 30 000 h IRC: 80 Ángulo: 80°

Tipo de lámpara: LED Integrado IK: 08

Corte de empotramiento: 55 mm

Atenuable: No

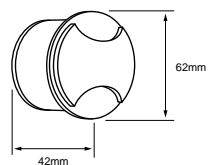

### ESFERIS

**HLED-941/30/B**

□ Blanco

**6HLED941MV30N**

■ Negro

● Luz cálida brillante  
3 000 K

**POTENCIA: 6 W**  
**LUMENS: 120 lm**  
**IP: 65**  
**VOLTS: 100-240 V ~**

Vida útil: 15 000 h IRC: 80 Ángulo: 152°

Tipo de lámpara: LED Integrado IK: 08

Corte de empotramiento: 75 mm

Atenuable: No

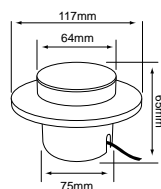

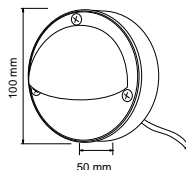

### CASPE I

**2HLED920DC30B**

Blanco

● Luz cálida brillante  
3 000 K

**POTENCIA: 2 W**  
**LUMENS: 35 lm**  
**IP: 44**  
**VOLTS: 12 VCD**

Vida útil: 15 000 h IRC: 80 Ángulo: 70°

Tipo de lámpara: Incluye Lámpara LED G4 de 2 W  
Tipo de base: G4

Atenuable: No

Aplicación: Sobreponer

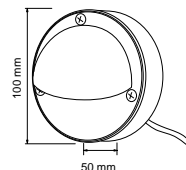

### CASPE I

**HLED-920/N**

Negro

● Luz cálida brillante  
3 000 K

**POTENCIA: 1 W**  
**LUMENS: 50 lm**  
**IP: 44**  
**VOLTS: 100-240 V ~**

Vida útil: 20 000 h IRC: 80 Ángulo: 44°

Tipo de lámpara: LED Integrado IK: 05

Atenuable: No

Aplicación: Sobreponer

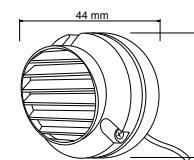

### CASTELO I

**2HLED925DC30B**

Blanco

● Luz cálida brillante  
3 000 K

**POTENCIA: 2 W**  
**LUMENS: 35 lm**  
**IP: 44**  
**VOLTS: 12 VCD**

Vida útil: 15 000 h IRC: 80 Ángulo: 65°

Tipo de lámpara: Incluye Lámpara LED G4 de 2 W  
Tipo de base: G4

Atenuable: No

Aplicación: Sobreponer



### CERDEÑA I

**HLED-910/S**

Satinado

● Luz cálida brillante  
3 000 K

**POTENCIA: 0.6 W**  
**LUMENS: 4 lm**  
**IP: 54**  
**VOLTS: 100-127 V ~**

Vida útil: 15 000 h IRC: 80 Ángulo: 120°

Tipo de lámpara: LED Integrado  
Corte de empotramiento: 74 x 50 mm IK: 03

Atenuable: No

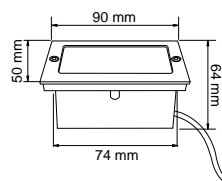

### CERDEÑA

**HLED-905/S**

Satinado

● Luz cálida brillante  
3 000 K

**POTENCIA: 0.6 W**  
**LUMENS: 4 lm**  
**IP: 54**  
**VOLTS: 100-127 V ~**

Vida útil: 15 000 h IRC: 80 Ángulo: 120°

Tipo de lámpara: LED Integrado  
Corte de empotramiento: 50 mm IK: 03

Atenuable: No

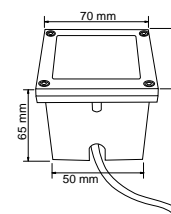

### CASTILLO

**HLED-930/B**

Blanco

● Luz cálida suave  
2 700 K

**POTENCIA: 7 W**  
**LUMENS: 150 lm**  
**IP: 44**  
**VOLTS: 127 V ~**

Incluye lámpara: LED A19 de 7 W

Tipo de Base: E27

Corte de empotramiento: 225x74mm

Atenuable: No

IK: 06

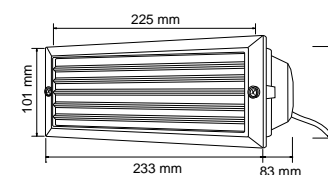

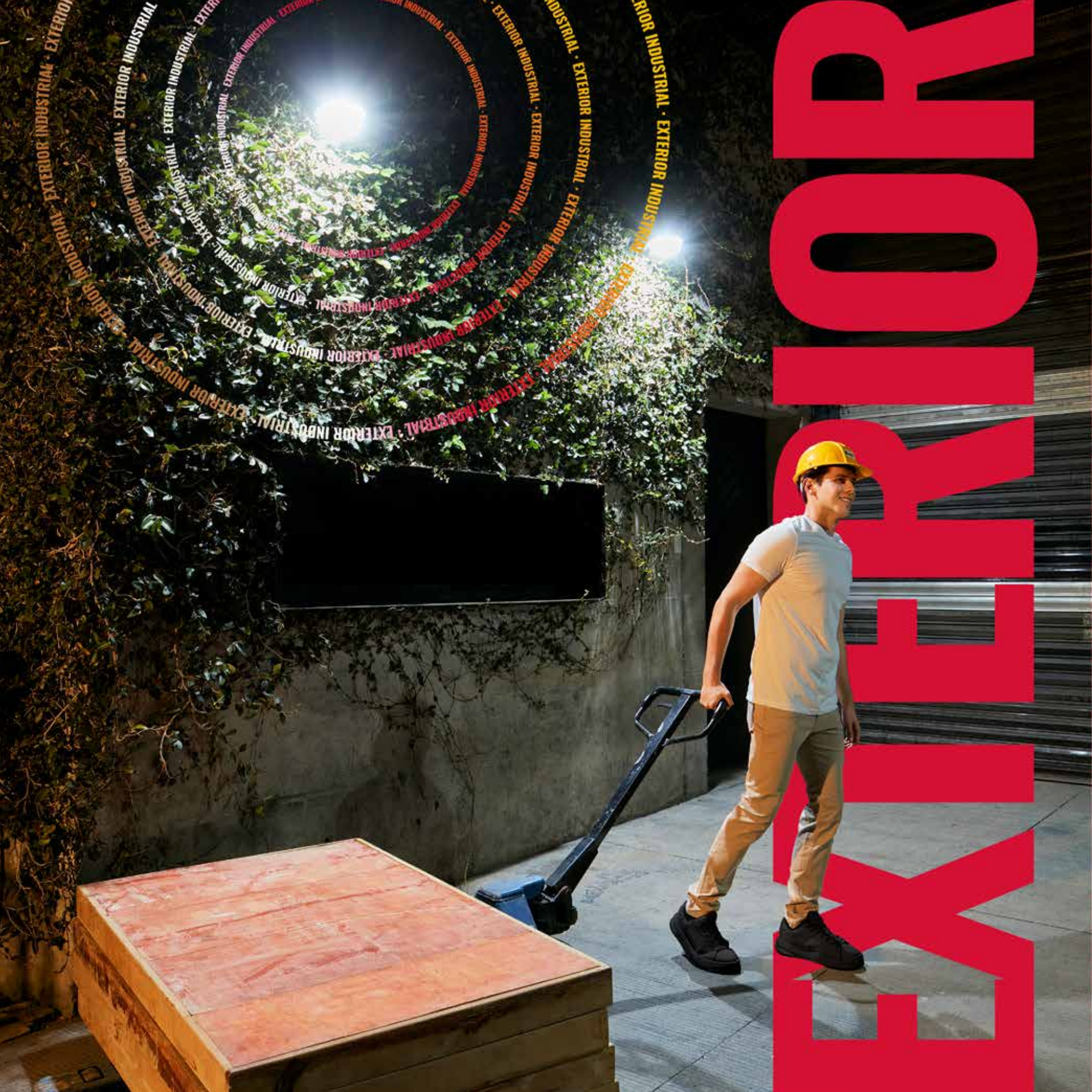

EXTERIOR INDUSTRIAL

tecnolite®  
LA LUZ ES TUYA

INDUSTRIAL



EFICIENCIA LUMÍNICA  
PARA GRANDES ESPACIOS

# INDUSTRIAL EXTERIOR

ESTAS POTENTES LUMINARIAS OFRECEN UNA ILUMINACIÓN FUNCIONAL Y DE SEGURIDAD EN ESPACIOS GENERALES COMO ÁREAS INDUSTRIALES, ZONAS DE CARGA Y DESCARGA, CUARTOS DE MÁQUINAS AL AIRE LIBRE, ETC. OFRECEN UN RENDIMIENTO ELEVADO A UN MENOR COSTO.

## Características generales de Industrial Exterior

Su capacidad incorporada hace que se enciendan al atardecer y apagarse tan pronto como detectan la luz solar. Además, su construcción duradera proporciona un gran nivel de fiabilidad en cualquier situación, lo que las hace perfectas para uso en exteriores.

**Difusor de policarbonato para proporcionar mejor distribución de la luz.**

**Protección IK05: resistente contra impacto de objetos.**

Una fotocelda o fotocélula incorporada proporciona aún más ahorro de energía al garantizar que la luz solo esté encendida cuando sea necesario, desde el anochecer hasta el amanecer.

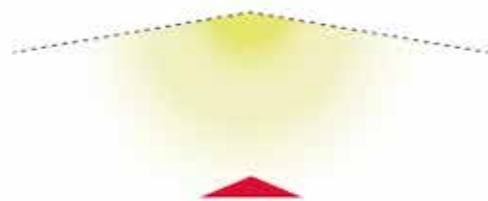

Iluminación difusa para iluminación general de servicio.

*\*Nota: no usar para vialidades o vías públicas, ya que no cuentan con la óptica y eficiencia marcada para ese uso.*



*Su uso ideal es en espacios exteriores como estacionamientos, accesos a bodegas, zonas de carga y descarga en bodegas comerciales. Su incorporación a los muros puede ser ideal para iluminar pasillos o veredas en espacios internos de conjuntos arquitectónicos*

## TEVEL

NUEVO

### 22ESLED4005CCMVCF Bronze

● Seleccionable CCT: 3000 K / 4000K / 6500 K  
**POTENCIA: 22 W**  
**LUMENS: 3383 lm**  
**IP: 65**  
**VOLTS: 120 - 277 V ~**

Vida útil: 54 000 h IRC: 80 Ángulo: 140°

Tipo de lámpara: LED Integrado IK: 08

Atenuable: Sí 0-10 V

Incluye fotocelda con switch On/Off

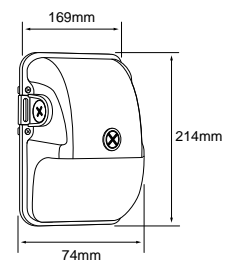

## TIMIR

NUEVO

### 46SELED4006CCMVCF Bronze

● Seleccionable CCT 3000 K / 4000 K / 5000 K  
**Potencia seleccionable: 30 W / 42 W / 46 W**  
**LUMENS: 6 400 lm**  
**IP: 65**  
**VOLTS: 120 - 277 V ~**

Vida útil: 54 000 h IRC: 80 Ángulo: 102°

Tipo de lámpara: LED Integrado IK: 08

Atenuable: Sí 0-10 V

Material: Aluminio

Incluye fotocelda con switch On/Off

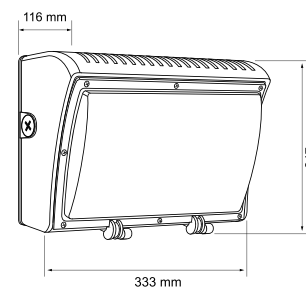

## LUMUS

### ESLED-4002/F Gris

● Luz fría 5 000 K  
**POTENCIA: 47 W**  
**LUMENS: 3900 lm**  
**IP: 54**  
**VOLTS: 100-127 V ~**

Vida útil: 20 000 h IRC: 80 Ángulo: 59°

Tipo de lámpara: LED Integrado IK: 02

Incluye fotocelda

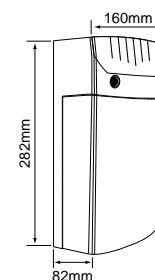



**ARWADY** NUEVO

**36SELED504MVCCCF**  Café

●●● Seleccionable:  
3 000 K / 4 000 K /  
5 000 K

**POTENCIA: 36 W = 4668 lm**  
**POTENCIA: 28 W = 3810 lm**  
**POTENCIA: 22 W = 3205 lm**  
**IP: 65**  
**VOLTS: 100-277 V ~**

Vida útil: 50 000 h	IRC: 80	Ángulo: 130
Tipo de lámpara: LED Integrado		IK: 08
Atenuable: No		
Potencia seleccionable. Incluye fotocelda		

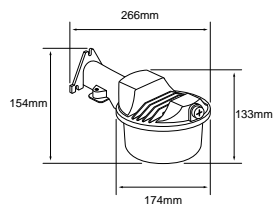

**ASPIDISKE** NUEVO

**51ESLED506VCCN**  Negro

●●● Seleccionable:  
3 000 K / 4 000 K /  
5 000 K

**POTENCIA: 51 W**  
**LUMENS: 5025 lm**  
**IP: 44**  
**VOLTS: 127 V ~**

Vida útil: 50 000 h	IRC: 80	Ángulo: 92
Tipo de lámpara: LED Integrado		
Atenuable: No		IK: 05
Incluye sensor PIR: distancia de detección 4.5m, 105-120°		
Incluye fotocelda.		

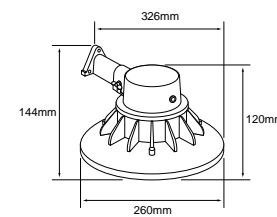

**INTERCRUS**

**30ESLED520MV65B**  Blanco

● Luz de día 6 500 K

**POTENCIA: 30 W**  
**LUMENS: 3000 lm**  
**IP: 65**  
**VOLTS: 100-240 V ~**

Vida útil: 25 000 h	IRC: 80	Ángulo: 120°
Tipo de lámpara: LED Integrado		IK: 05
Atenuable: No		
Incluye fotocelda		

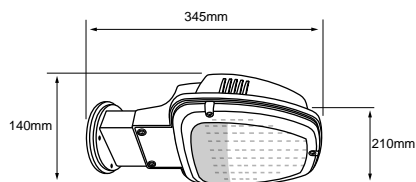

**ATHEBYNE** NUEVO

**35ESLED505VCCG**  Gris

●●● Seleccionable:  
3 000 K / 4 000 K /  
5 000 K

**POTENCIA: 35 W**  
**LUMENS: 4111 lm**  
**IP: 44**  
**VOLTS: 127 V ~**

Vida útil: 50 000 h	IRC: 80	Ángulo: 95
Tipo de lámpara: LED Integrado		IK: 05
Atenuable: No		
Incluye fotocelda		

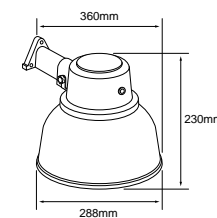

**ESTOCOLMO I**

**ES-LED/501/G**  Gris

● Luz de día 6 500 K

**POTENCIA: 50 W**  
**LUMENS: 4000 lm**  
**IP: 65**  
**VOLTS: 100-127 V ~**

Vida útil: 50 000 h	IRC: 80	Ángulo: 120°
Tipo de lámpara: LED Integrado		IK: 07
Atenuable: No		
Incluye fotocelda		

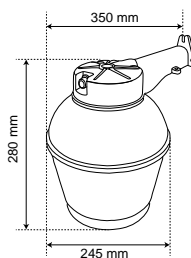
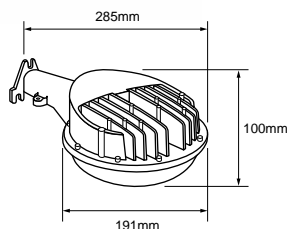

**ESPEJO III**

**ESLED-6500/ST**  Gris

● Luz de día 6 500 K

**POTENCIA: 50 W**  
**LUMENS: 4500 lm**  
**IP: 43**  
**VOLTS: 100-127 V ~**

Vida útil: 15 000 h	IRC: 80	Ángulo: 180°
Tipo de lámpara: LED Integrado		IK: 02
Incluye lámpara: LED de 50 W		
Tipo de base: E27		
Atenuable: No		
Incluye fotocelda		





# LUMINARIO PARA POSTE

ESTAS LUMINARIAS SON PERFECTAS PARA ILUMINACIÓN EXTERIOR DE CALLES Y ESPACIOS PÚBLICOS DE MENOR ESCALA. POR SUS CARACTERÍSTICAS TÉCNICAS PUEDEN MONTARSE EN POSTES PARA ALCANZAR MEJORES ALTURAS Y CUBRIR SUPERFICIES MÁS GRANDES. SON UNA OPCIÓN FUNCIONAL Y PRÁCTICA PARA ILUMINAR ESPACIOS EXTERIORES QUE NO REQUIEREN UNA ALTA ESPECIFICACIÓN TÉCNICA.

## Características generales de Luminario para poste

Su capacidad incorporada hace que se enciendan al atardecer y apagarse tan pronto como detectan la luz solar. Además, su construcción duradera proporciona un gran nivel de fiabilidad en cualquier situación, lo que las hace perfectas para uso en exteriores.

Difusor de policarbonato para proporcionar mejor distribución de la luz.

Protección IK05: resistente contra un impacto de objetos de 200 grs lanzados de una distancia de 35 cm.

Una fotocelda o fotocélula incorporada proporciona aún más ahorro de energía al garantizar que la luz solo esté encendida cuando sea necesario, desde el anochecer hasta el amanecer.



*\*Nota: no usar para vialidades o vías públicas, ya que no cuentan con la óptica y eficiencia marcada para ese uso.*

*Su uso ideal es en espacios exteriores como estacionamientos, accesos a bodegas, zonas de carga y descarga en bodegas comerciales. Su incorporación a los muros puede ser ideal para iluminar pasillos o veredas en espacios internos de conjuntos arquitectónicos*





### INDUS II

**60ESLED730MV65S**

● Satinado

● Luz de día 6 500 K

**POTENCIA: 60 W**

**LUMENS: 6000 lm**

**IP: 65**

**VOLTS: 100-240 V ~**

Vida útil: 50 000 h

IRC: 80

Ángulo: 120°

Tipo de lámpara: LED Integrado

IK: 08

Atenuable: No

Incluye fotocelda

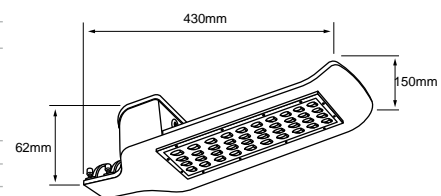

### INDUS III

**120ESLED730MV65S**

● Satinado

● Luz de día 6 500 K

**POTENCIA: 120 W**

**LUMENS: 12000 lm**

**IP: 65**

**VOLTS: 100-240 V ~**

Vida útil: 50 000 h

IRC: 80

Ángulo: 120°

Tipo de lámpara: LED Integrado

IK: 08

Atenuable: No

Incluye fotocelda

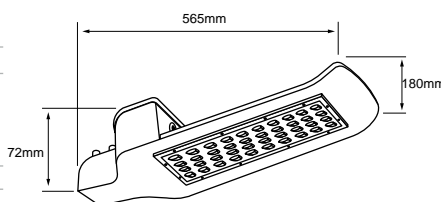



**EMERGENCIA**

**tecnolite**<sup>®</sup>  
LA LUZ ES TUYA

**TU ESPACIO SEGURO,  
LUZ EN TODO MOMENTO**



# EMERGENCIA

LA ILUMINACIÓN DE EMERGENCIA PROPORCIONA LUZ Y DIRECCIÓN PARA GUIAR A LAS PERSONAS FUERA DE LOS EDIFICIOS DURANTE UNA PÉRDIDA DE ENERGÍA, ALGUNA OTRA EMERGENCIA O SIMPLEMENTE PARA MANTENER UN ESPACIO ILUMINADO DURANTE UNA FALLA TEMPORAL.

## Características generales de Emergencia

Existen diferentes modelos que tienen la función de emergencia, pueden ser modelos comunes como los que se montan en muro y que tienen dos lámparas dirigibles, otros como barras lineales de sobreponer o también existe la opción de lámparas en formato A19 que pueden integrarse a luminarias con base E27.

La lámpara cuenta con batería de respaldo que cambia a operación de emergencia automáticamente en pérdidas de energía para iluminar los espacios durante un determinado tiempo, a cualquier hora y durante un día común, ayudará proveer de una carga completa a la batería integrada cuando ocurra una falla eléctrica.

*Con la luminaria tipo downlight o con algún housing que pueda integrar lámpara A19 (bombilla tradicional), podemos tener en espacios comunes un formato de iluminación de emergencia.*



*El caso de la luminaria que va en muro con dos lámparas dirigibles puede aplicarse en espacios como hoteles, restaurantes, escuelas o algún otro espacio público para señalar guías de salida.*



*Batería integrada, verificar la duración de carga en cada uno de los códigos.*

*Tiempos de carga variable por modelo, entre 6-12 horas.*

*Tiempo de duración de la batería de 2-6 horas aproximadamente.*





### MEROPE I

#### 5EMLED31MV65B

Blanco

● Luz de día 6 500 K

POTENCIA: **0.8 W**  
LUMENS: **140 lm**  
VOLTS: **100-240 V ~**

Vida útil: 20 000 h IRC: 70 Ángulo: 120°

Tipo de lámpara: LED Integrado

Atenuable: No

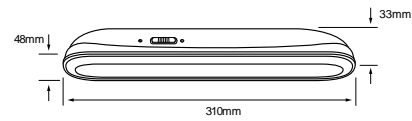

### MEROPE II

#### 7EMLED45MV65B

Blanco

● Luz de día 6 500 K

POTENCIA: **1 W**  
LUMENS: **180 lm**  
VOLTS: **100-240 V ~**

Vida útil: 20 000 h IRC: 70 Ángulo: 120°

Tipo de lámpara: LED Integrado

Atenuable: No

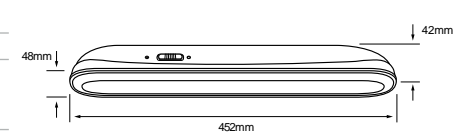

### MEBSUTA I

#### 2EMLED20MV65B

Blanco

● Luz de día 6 500 K

POTENCIA: **0.5 W**  
LUMENS: **60 lm**  
VOLTS: **100-240 V ~**

Vida útil: 20 000 h IRC: 70 Ángulo: 120°

Tipo de lámpara: LED Integrado

Atenuable: No

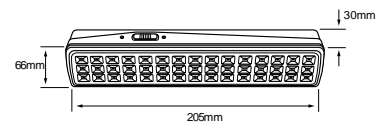

### MEBSUTA II

#### 4EMLED36MV65B

Blanco

● Luz de día 6 500 K

POTENCIA: **1 W**  
LUMENS: **180 lm**  
VOLTS: **100-240 V ~**

Vida útil: 20 000 h IRC: 70 Ángulo: 120°

Tipo de lámpara: LED Integrado

Atenuable: No

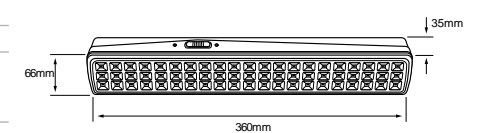

### MEBSUTA III

#### 6EMLED90MV65B

Blanco

● Luz de día 6 500 K

POTENCIA: **1 W**  
LUMENS: **220 lm**  
VOLTS: **100-240 V ~**

Vida útil: 20 000 h IRC: 70 Ángulo: 120°

Tipo de lámpara: LED Integrado

Atenuable: No

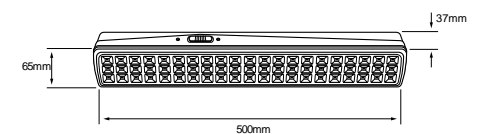



### VIGIA

<b>4EMLED2H20MV65B</b> <input type="checkbox"/> Blanco	
<input type="radio"/> Luz de día 6 500 K	<b>POTENCIA: 4 W</b> <b>LUMENS: 200 lm</b> <b>VOLTS: 100-277 V ~</b>
Vida útil: 30 000 h	IRC: 80
Ángulo: 60°	
Tipo de lámpara: LED Integrado	
Atenuable: No	

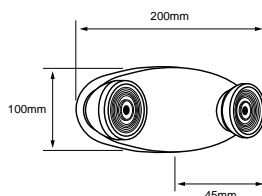

### ADHIL

<b>12EMPTLLEDR65MVB</b> <input type="checkbox"/> Blanco	
<input type="radio"/> Luz de día 6 500 K	<b>POTENCIA: 12 W</b> <b>LUMENS: 800 lm</b> <b>VOLTS: 100-240 V ~</b>
Vida útil: 15 000 h	IRC: 80
Ángulo: 100°	
Tipo de lámpara: LED Integrado	

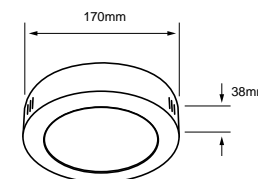

Incluye gancho de suspensión

<b>09EMA19LED30MV</b> <input type="radio"/> Luz cálida brillante 3 000 K	<b>09EMA19LED65MV</b> <input type="checkbox"/> Blanco
<input type="radio"/> Luz de día 6 500 K	
<b>POTENCIA: 9 W</b> <b>LUMENS: 900 lm</b> <b>VOLTS: 100-240 V ~</b>	
Vida útil: 25 000 h	IRC: 80
Ángulo: 160°	
Tipo de lámpara: LED Integrado	
Tipo de base: E27	
Atenuable: No	

# VIDEOTIPS

FOCO DE EMERGENCIA RECARGABLE  
¡NO TE QUEDES SIN LUZ!



Tu luz seguirá encendida  
por un tiempo prolongado

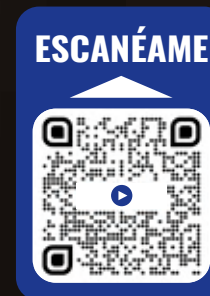



# LINTERNAS

COMPACTAS, PORTÁTILES Y DE ALTO RENDIMIENTO, LAS LINTERNAS SON UNA FUENTE DE ILUMINACIÓN ÓPTIMA PARA TENER A LA MANO FÁCILMENTE DURANTE TODO EL DÍA EN CASO DE EMERGENCIA O SI TE DIRIGES A UNA SALIDA DE CAMPING O PARA TRANSPORTARLA EN EL AUTO. LAS PODEMOS ENCONTRAR PARA DIFERENTES USOS, YA SEA COMO LINTERNA, COMO REFLECTOR CON SOPORTE O COMO DIADEMA TIPO MINERO PARA SUJETAR EN LA CABEZA.

## Características generales de Linternas

El modelo linterna nos funciona muy bien para llevarla con nosotros en el auto, de campamento o simplemente para tenerla en casa en caso de requerir iluminación adicional.



*El modelo tipo minero es una de las soluciones más prácticas ya que al colocarse en la cabeza nos permite realizar actividades con las manos libres, e igualmente nos ayuda a iluminar los lugares hacia los que miremos directamente mientras realizamos alguna actividad.*

*Este modelo portátil es muy práctico ya que cuenta con elemento de soporte para colocarlo en alguna superficie o realizar trabajos sin tener que sujetarla con la mano.*





### TAULA

**LT180136NA**

● Naranja

● Luz de día 6 500 K

**POTENCIA: 3.5 W**  
**LUMENS: 90 lm**  
**VOLTS: 100-240 V ~**

Vida útil: 20 000 h

Ángulo: 120°

Tipo de lámpara: LED Integrado

Atenuable: No



### FORDONS I

**LT180174NA**

● Naranja

● Luz de día 6 500 K

**POTENCIA: 3.5 W**  
**LUMENS: 100-240 lm**  
**VOLTS: 100-240 V ~**

Vida útil: 20 000 h

Ángulo: 114°

Tipo de lámpara: LED Integrado

Atenuable: No



### FORDONS II

**LT220228NA**

● Naranja

● Luz de día 6 500 K

**POTENCIA: 3 W**  
**LUMENS: 160 lm**  
**VOLTS: 100-240 V ~**

Vida útil: 20 000 h

Ángulo: 89°

Tipo de lámpara: LED Integrado

Atenuable: No

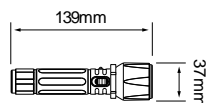

### HANDEN I

**LT40140NA**

● Naranja

● Luz de día 6 500 K

**POTENCIA: 1 W**  
**LUMENS: 50 lm**  
**VOLTS: 5 VCD**

Vida útil: 20 000 h

Ángulo: 120°

Tipo de lámpara: LED Integrado

Atenuable: No

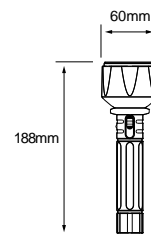

### HANDEN II

**LT80190NA**

● Naranja

● Luz de día 6 500 K

**POTENCIA: 1 W**  
**LUMENS: 70 lm**  
**VOLTS: 5 VCD**

Vida útil: 20 000 h

Ángulo: 120°

Tipo de lámpara: LED Integrado

Atenuable: No

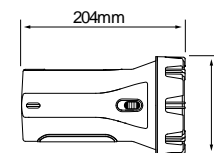

### ZAKAR

**LT150204N**

● Negro

● Luz de día 6 500 K

**POTENCIA: 3 W**  
**LUMENS: 70 lm**  
**VOLTS: 100-240 V ~**

Vida útil: 10 000 h

Ángulo: 120°

Tipo de lámpara: LED Integrado

Atenuable: No

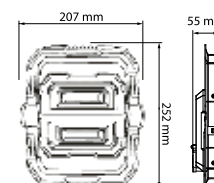
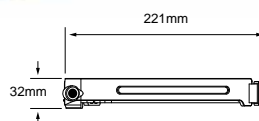
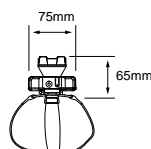

### TESTA

#### LT8075N

■ Negro

○ Luz de día 6 500 K

POTENCIA: 1 W  
LUMENS: 80 lm  
VOLTS: 5 VCD

Vida útil: 10 000 h

Ángulo: 120°

Tipo de lámpara: LED Integrado

Atenuable: No

### TESTA III

#### LT90200N

■ Negro

○ Seleccionable:  
6 500 K / 10 000 K

POTENCIA: 0.6 W  
LUMENS: 120 lm  
IP: 44  
VOLTS: 3.7 VCD

Vida útil: 15 000 h

Ángulo: 24 / 230°

Tipo de lámpara: LED Integrado

Atenuable: No

Modos de luz: Frontal, lateral, estorbo y atenuable.  
Posibilidad de control mediante gesto manual.

### WORKLIGHT

#### 10DWLLED25VCD65AN

■ Azul / Negro

○ Luz de día 6 500 K

POTENCIA: 10 W  
LUMENS: 1000 lm  
VOLTS: 5 VCD

Vida útil: 30 000 h

Ángulo: 120°

Tipo de lámpara: LED Integrado

Atenuable: No

Modo de luz: Encendido 100%, encendido por lado, atenuación.

Contiene función power bank.

Base de sujeción magnética integrada.



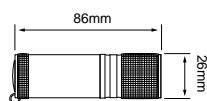

### CHAIN II

**LT8086G-2C**

● Negro / Gris

● Luz de día 6 500 K

**POTENCIA: 2 W**  
**LUMENS: 80 lm**  
**VOLTS: 4.5 VCD**

Vida útil: 30 000 h

Tipo de lámpara: LED Integrado

Atenuable: No

Incluye baterías no recargables

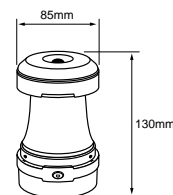

### CAMPER

**3SOLLED25VCD65N**

● Negro / Naranja

● Luz de día 6 500 K

**POTENCIA: 3 W**  
**LUMENS: 110 lm**  
**IP: 42**  
**VOLTS: 3.7 VCD**

Vida útil: 20 000 h

Ángulo: 120°

Tipo de lámpara: LED Integrado

Atenuable: No

Lámpara solar recargable

Modos de luz: alta, baja, estrobo, directa e indirecta

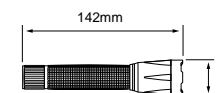

### REVATI I

**LT120143G**

● Gris

● Luz de día 6 500 K

**POTENCIA: 3 W**  
**LUMENS: 60 lm**  
**VOLTS: 3 VCD**

Vida útil: 30 000 h

Tipo de lámpara: LED Integrado

Atenuable: Si

Incluye baterías no recargables



# LÁMPARAS

tecnolite®  
LA LUZ ES TUYA

EL ARTE DE ILUMINAR  
TUS ESPACIOS



# BASES Y TIPOS DE LÁMPARAS

ACTUALMENTE LA MAYORÍA DE LAS LUMINARIAS YA VIENEN CON LA FUENTE DE LUZ LED INTEGRADA AL CUERPO POR LO QUE YA NO SE REQUIERE HACER UNA ESPECIFICACIÓN SEPARADA DE LA LÁMPARA ("FOCO"). PERO EXISTEN MODELOS QUE TODAVÍA FUNCIONAN BAJO LA ESPECIFICACIÓN SEPARADA, ES DECIR ELEGIR PRIMERO UNA LUMINARIA CON UNA DETERMINADA BASE O SOCKET, Y POR OTRO LADO ELEGIR ALGUNA LÁMPARA QUE TENGA LA MISMA BASE PARA QUE PUEDA SER INTEGRADA AL CUERPO.

En el caso de estas luminarias es importante hacer su especificación teniendo en mente qué tipo de base tienen y sobre esto saber cuáles son las lámparas que comparten esa base y que puedan funcionar en conjunto. Abajo se mencionan algunas de las bases de lámparas más comunes.



Una vez que hemos seleccionado la luminaria que queremos utilizar y hemos identificado el tipo de base, debemos hacer la selección de la lámpara tomando en consideración la forma del tipo de bulbo, ya que algunas harán emisión focalizada (lámparas con formas cónicas), utilizadas para crear acentos o indicar puntos de interés; y otras harán emisión radial (lámparas con formas ovaladas) más utilizadas para crear luz ambiental suave. Abajo se muestran algunos tipos de bulbo más comunes.

## TIPOS DE BULBOS



## CLASIFICACIÓN DE LÁMPARAS POR SU EMISIÓN LUMINOSA SEGÚN LA NOM-030-ENER

### Emisión omnidireccional



### Emisión direccional



Abajo se muestra un caso práctico de cómo hacer la selección de la luminaria complementando con la elección del tipo de lámpara según el efecto que busquemos en nuestros espacios.



**60SOCK106MVE27N** ■ Negro  
**POTENCIA: 60 W máx.**  
**LÁMPARA SUGERIDA:**  
**LED de 8.5 W**  
**VOLTS: 100-240 V ~**  
 Tipo de lámpara: Opcional (No incluida)  
 Tipo de base: E27

En el caso de la selección de este socket suspendido. Tenemos que revisar la especificación de su base, en la información nos indica que es de tipo E27.



Seguido de esto es necesario revisar las opciones de las lámparas que tienen base E27 para elegir la más adecuada

### Opción A

Podemos elegir una lámpara omnidireccional si lo que buscamos es tener una iluminación general y de ambientación. Entre la oferta de lámparas se pueden encontrar diferentes con características de luz particulares

Lámpara A19  
 Potencia: 5 watts  
 Lumens: 450 lm  
 Base: E27



Lámpara tipo vela  
 Potencia: 4.5 watts  
 Lumens: 420 lm  
 Base: E27



Lámpara tipo globo incandescente  
 Potencia: 35 watts  
 Lumens: 110 lm  
 Base: E27



### Opción B

En el caso de que queramos que esa luminaria nos funcione como una herramienta de diseño para crear luz focalizada hacia una zona específica como una mesa o algún mueble, podemos elegir entre las diferentes lámparas direccionales.

Lámpara MR16  
 Potencia: 5 watts  
 Lumens: 550 lm  
 Base: E27



Lámpara PAR20  
 Potencia: 6 watts  
 Lumens: 500 lm  
 Base: E27





<b>EXN-SMDLED/3W/30</b>	<b>EXN-SMDLED/3W/65</b>	<input type="checkbox"/> PC Transparente
<input checked="" type="radio"/> Luz cálida brillante 3 000 K	<input type="radio"/> Luz de día 6 500 K	
<b>POTENCIA: 3 W</b>		
<b>LUMENS: 200 lm</b>		
<b>VOLTS: 12 VCD</b>		
Vida útil: 20 000 h	IRC: 80	Ángulo: 100°
Tipo de base: GX5.3		
Atenuable: No		
Dimensión del producto: 50x47 mm		



<b>3MR11LED30V38</b>	<input type="checkbox"/> Blanco	
<input checked="" type="radio"/> Luz cálida brillante 3 000 K	<b>POTENCIA: 3 W</b>	
	<b>LUMENS: 200 lm</b>	
	<b>VOLTS: 100-127 V ~</b>	
Vida útil: 15 000 h	IRC: 80	Ángulo: 38°
Tipo de base: G4		
Atenuable: No		
Dimensión del producto: 35x38 mm		



<b>EXNL-LED/001/30</b>	<input type="checkbox"/> Blanco	
<input checked="" type="radio"/> Luz cálida brillante 3 000 K	<b>POTENCIA: 7 W</b>	
	<b>LUMENS: 530 lm</b>	
	<b>VOLTS: 12 VCD</b>	
Vida útil: 15 000 h	IRC: 80	Ángulo: 36°
Tipo de base: GX5.3		
Atenuable: No		
Dimensión del producto: 50x45 mm		



<b>EXND-LED/001/30</b>	<input type="checkbox"/> Blanco	
<input checked="" type="radio"/> Luz cálida brillante 3 000 K	<b>POTENCIA: 7 W</b>	
	<b>LUMENS: 600 lm</b>	
	<b>VOLTS: 12 VCD</b>	
Vida útil: 25 000 h	IRC: 80	Ángulo: 40°
Tipo de base: GX5.3		
Atenuable: Si		
Dimensión del producto: 50x38.5 mm		



<b>09SMMR16LEDCCMV45</b>	<input type="checkbox"/> Blanco	
<input checked="" type="radio"/> <input type="radio"/> Seleccionable: 3 000 K / 4 000 K / 6 500 K	<b>POTENCIA: 9 W</b>	
	<b>LUMENS: 1200 lm</b>	
	<b>VOLTS: 100 - 240 V ~</b>	
Vida útil: 15 000	IRC: 80	Ángulo: 45°
Sustituye lámparas tipo MR16 y GU10		
Atenuable: No		
Dimensión del producto: 49x55 mm		



**MR16-SMDLED/3W/30** **MR16-SMDLED/3W/65**  PC Transparente

Luz cálida brillante 3 000 K  Luz de día 6 500 K

POTENCIA: 3 W

LUMENS: 250 lm

VOLTS: 100-240 V ~

Vida útil: 20 000 h | IRC: 80 | Ángulo: 80°

Tipo de base: GX5.3

Atenuable: No

Dimensión del producto: 50x44 mm



**MR16-LED/3W/30H** **MR16-LED/3W/65H**  Blanco

Luz cálida brillante 3 000 K  Luz de día 6 500 K

POTENCIA: 3 W

LUMENS: 250 lm

VOLTS: 100-127 V ~

Vida útil: 15 000 h | IRC: 80 | Ángulo: 45°

Tipo de base: GX5.3

Atenuable: No

Dimensión del producto: 50x47 mm



**MR16-LED/5.5W/30** **MR16-LED/5.5W/65**  Blanco

Luz cálida brillante 3 000 K  Luz de día 6 500 K

POTENCIA: 5.5 W

LUMENS: 350 lm

VOLTS: 100-240 V ~

Vida útil: 15 000 h | IRC: 80 | Ángulo: 35°

Tipo de base: GX5.3

Atenuable: No

Dimensión del producto: 50x45 mm



**MR16L-LED/001/30** **MR16L-LED/001/65**  Blanco

Luz cálida brillante 3 000 K  Luz de día 6 500 K

POTENCIA: 6 W

LUMENS: 550 lm

VOLTS: 100-240 V ~

Vida útil: 15 000 h | IRC: 80 | Ángulo: 45°

Tipo de base: GX5.3

Atenuable: No

Dimensión del producto: 50x47 mm



**6MR16LLED40MV36**  Blanco

Luz neutra 4 000 K

POTENCIA: 6 W

LUMENS: 550 lm

VOLTS: 100-240 V ~

Vida útil: 15 000 h | IRC: 80 | Ángulo: 36°

Tipo de base: GX5.3

Atenuable: No

Dimensión del producto: 50x47 mm



**MR16D-LED/001/30**  Blanco

Luz cálida brillante 3 000 K

POTENCIA: 7 W

LUMENS: 600 lm

VOLTS: 100-127 V ~

Vida útil: 25 000 h | IRC: 80 | Ángulo: 45°

Tipo de base: GX5.3

Atenuable: Si

Dimensión del producto: 50x47 mm



**GU10-SMDLED/3W/65** **GU10-SMDLED/3W/30**  PC Transparente

Luz cálida brillante 3 000 K  Luz de día 6 500 K

POTENCIA: 3 W

LUMENS: 250 lm

VOLTS: 100-240 V ~

Vida útil: 20 000 h | IRC: 80 | Ángulo: 100°

Tipo de base: GU10

Atenuable: No

Dimensión del producto: 50x58 mm



**GU10-LED/3W/30H** **GU10-LED/3W/65H**  PC Transparente

Luz cálida brillante 3 000 K  Luz de día 6 500 K

POTENCIA: 3 W

LUMENS: 250 lm

VOLTS: 100-127 V ~

Vida útil: 15 000 h | IRC: 80 | Ángulo: 45°

Tipo de base: GU10

Atenuable: No

Dimensión del producto: 50x55 mm



**GU10-LED/5.5W/30** **GU10-LED/5.5W/65**  Blanco

Luz cálida brillante 3 000 K  Luz de día 6 500 K

POTENCIA: 5.5 W

LUMENS: 350 lm

VOLTS: 100-240 V ~

Vida útil: 15 000 h | IRC: 80 | Ángulo: 36°

Tipo de base: GU10

Atenuable: No

Dimensión del producto: 50x52 mm



**GU10L-LED/001/30** **GU10L-LED/001/65**  Blanco

Luz cálida brillante 3 000 K  Luz de día 6 500 K

POTENCIA: 6 W

LUMENS: 550 lm

VOLTS: 100-240 V ~

Vida útil: 15 000 h | IRC: 80 | Ángulo: 45°

Tipo de base: GU10

Atenuable: No

Dimensión del producto: 50x55 mm



**6GU10LLED40MV36**  Blanco

Luz neutra 4 000 K

POTENCIA: 6 W

LUMENS: 550 lm

VOLTS: 100-240 V ~

Vida útil: 15 000 h | IRC: 80 | Ángulo: 36°

Tipo de base: GU10

Atenuable: No

Dimensión del producto: 50x55 mm



**GU10D-LED/001/30**  Blanco

Luz cálida brillante 3 000 K

POTENCIA: 7 W

LUMENS: 600 lm

VOLTS: 100-127 V ~

Vida útil: 25 000 h | IRC: 80 | Ángulo: 45°

Tipo de base: GU10

Atenuable: Si

Dimensión del producto: 50x55 mm



**3DG9LED30V300C**

**3DG9LED65V300C**

Cristal  
 Transparente

Luz cálida brillante 3 000 K  Luz de día 6 500 K

POTENCIA: 3 W  
LUMENS: 325 lm  
VOLTS: 127 V ~

Vida útil: 15 000 h | IRC: 80 | Ángulo: 360°

Tipo de base: G9

Atenuable: Si

Dimensión del producto: 13.2x60 mm



**NUEVO**

**3DG9LED30V300COB**

**3DG9LED65V300COB**

Blanco

Luz cálida brillante 3 000 K  Luz de día 6 500 K

POTENCIA: 3 W  
LUMENS: 380 lm  
VOLTS: 127 V ~

Vida útil: 15 000 h | IRC: 80 | Ángulo: 300°

Tipo de base: G9

Atenuable: Si

Dimensión del producto: 45.7 mm x 16.3 mm



**NUEVO**

**4DG9LED30V300COB**

**4DG9LED65V300COB**

Blanco

Luz cálida brillante 3 000 K  Luz de día 6 500 K

POTENCIA: 4.5 W  
LUMENS: 600 lm  
VOLTS: 127 V ~

Vida útil: 15 000 h | IRC: 80 | Ángulo: 300°

Tipo de base: G9

Atenuable: Si

Dimensión del producto: 55.4 mm x 17.8 mm



**3DG9LED30V300**

**3DG9LED65V300**

Blanco

Luz cálida brillante 3 000 K  Luz de día 6 500 K

POTENCIA: 3 W  
LUMENS: 280 lm  
VOLTS: 100-127 V ~

Vida útil: 15 000 h | IRC: 80 | Ángulo: 300°

Tipo de base: G9

Atenuable: Si

Dimensión del producto: 18x53 mm



**3DJCDLED30V300**

Blanco

Luz cálida brillante 3 000 K

POTENCIA: 3 W  
LUMENS: 280 lm  
VOLTS: 100-127 V ~

Vida útil: 15 000 h | IRC: 80 | Ángulo: 300°

Tipo de base: GY6.35

Atenuable: Si

Dimensión del producto: 18x54 mm



**6DG9LED30V360**

Blanco

Luz cálida brillante 3 000 K

POTENCIA: 6 W  
LUMENS: 620 lm  
VOLTS: 127 V ~

Vida útil: 15 000 h | IRC: 80 | Ángulo: 360°

Tipo de base: G9

Atenuable: Si

Dimensión del producto: 18.2x18.2 mm



**G9D-LED/3W/30**

Blanco

Luz cálida brillante 3 000 K

POTENCIA: 3 W  
LUMENS: 180 lm  
VOLTS: 100-127 V ~

Vida útil: 25 000 h | IRC: 80 | Ángulo: 240°

Tipo de base: G9

Atenuable: Si

Dimensión del producto: 18x49 mm

**3DG9LED65V240**

Blanco

Luz de día 6 500 K

POTENCIA: 3 W  
LUMENS: 180 lm  
VOLTS: 100-127 V ~

Vida útil: 25 000 h | IRC: 80 | Ángulo: 240°

Tipo de base: G9

Atenuable: Si

Dimensión del producto: 18x49 mm



<b>2G9LED30MV150</b>	<input type="checkbox"/> Blanco	
<input checked="" type="radio"/> Luz cálida brillante 3 000 K		
<b>POTENCIA: 2 W</b> <b>LUMENS: 160 lm</b> <b>VOLTS: 100-127 V ~</b>		
Vida útil: 15 000 h	IRC: 80	Ángulo: 150°
Tipo de base: G9		
Atenuable: No		
Dimensión del producto: 19x46.5 mm		



<b>2G9LED65V150</b>	<input type="checkbox"/> Blanco	
<input checked="" type="radio"/> Luz de día 6 500 K		
<b>POTENCIA: 2 W</b> <b>LUMENS: 160 lm</b> <b>VOLTS: 100-127 V ~</b>		
Vida útil: 15 000 h	IRC: 80	Ángulo: 150°
Tipo de base: G9		
Atenuable: No		
Dimensión del producto: 19x46.5 mm		



<b>2G9LED30V300C</b>	<b>2G9LED65V300C</b>	<input type="checkbox"/> Cristal Transparente
<input checked="" type="radio"/> Luz cálida brillante 3 000 K <input checked="" type="radio"/> Luz de día 6 500 K		
<b>POTENCIA: 2 W</b> <b>LUMENS: 200 lm</b> <b>VOLTS: 127 V ~</b>		
Vida útil: 15 000 h	IRC: 80	Ángulo: 300°
Tipo de base: G9		
Atenuable: No		
Dimensión del producto: 13.2x40 mm		



<b>G9-LED/2.5W/30</b>	<input type="checkbox"/> Blanco	
<input checked="" type="radio"/> Luz cálida brillante 3 000 K		
<b>POTENCIA: 2.5 W</b> <b>LUMENS: 194 lm</b> <b>VOLTS: 100-127 V ~</b>		
Vida útil: 15 000 h	IRC: 80	Ángulo: 200°
Tipo de base: G9		
Atenuable: No		
Dimensión del producto: 11x52 mm		



<b>G4-LED/02/30</b>	<input type="checkbox"/> Transparente	
<input checked="" type="radio"/> Luz cálida brillante 3 000 K		
<b>POTENCIA: 2 W</b> <b>LUMENS: 160 lm</b> <b>VOLTS: 12 VCD</b>		
Vida útil: 15 000 h	IRC: 80	Ángulo: 300°
Tipo de base: G4		
Atenuable: No		
Dimensión del producto: 8x41 mm		



<b>2G4LED30DC150</b>	<input type="checkbox"/> Blanco	
<input checked="" type="radio"/> Luz cálida brillante 3 000 K		
<b>POTENCIA: 2 W</b> <b>LUMENS: 160 lm</b> <b>VOLTS: 12 VCD</b>		
Vida útil: 15 000 h	IRC: 80	Ángulo: 150°
Tipo de base: G4		
Atenuable: No		
Dimensión del producto: 19x38 mm		



<b>2JCDLED30MV150</b>	<input type="checkbox"/> Blanco	
<input checked="" type="radio"/> Luz cálida brillante 3 000 K		
<b>POTENCIA: 2 W</b> <b>LUMENS: 160 lm</b> <b>VOLTS: 100-127 V ~</b>		
Vida útil: 15 000 h	IRC: 80	Ángulo: 150°
Tipo de base: GY6.35		
Atenuable: No		
Dimensión del producto: 19x47.5 mm		



<b>JCDD-LED/3W/30</b>	<input type="checkbox"/> Blanco	
<input checked="" type="radio"/> Luz cálida brillante 3 000 K		
<b>POTENCIA: 3 W</b> <b>LUMENS: 180 lm</b> <b>VOLTS: 100-127 V ~</b>		
Vida útil: 25 000 h	IRC: 80	Ángulo: 240°
Tipo de base: GY6.35		
Atenuable: Si		
Dimensión del producto: 18x49 mm		



**JDR-LED/6W/30**      **JDR-LED/6W/65**       Blanco

Luz cálida brillante 3 000 K       Luz de día 6 500 K

POTENCIA: 6 W

LUMENS: 550 lm

VOLTS: 100-240 V ~

Vida útil: 15 000 h      IRC: 80      Ángulo: 35°

Tipo de base: E27

Atenuable: No

Dimensión del producto: 50x58 mm



**15DAR111LED30V12N**       Negro

Luz cálida brillante 3 000 K

POTENCIA: 15 W

LUMENS: 1200 lm

VOLTS: 127 V ~

Vida útil: 15 000 h      IRC: 80      Ángulo: 8°

Tipo de base: G53

Atenuable: Si

Dimensión del producto: 111x58 mm



**15DAR111LED30V24**      **15DAR111LED40V24**      **15DAR111LED65V24**       Cromo

Luz cálida brillante 3 000 K       Luz neutra 4 000 K       Luz de día 6 500 K

POTENCIA: 15 W

LUMENS: 1350 lm

VOLTS: 100-127 V ~

Vida útil: 15 000 h      IRC: 80      Ángulo: 24°

Tipo de base: G53

Atenuable: Si

Dimensión del producto: 111x58 mm

**15DAR111LED30V12**       Cromo

Luz cálida brillante 3 000 K

POTENCIA: 15 W

LUMENS: 1200 lm

VOLTS: 100-127 V ~

Vida útil: 15 000 h      IRC: 80      Ángulo: 8°

Tipo de base: G53

Atenuable: Si

Dimensión del producto: 111x58 mm





<b>6PAR20LED30MV25</b>	<b>6PAR20LED65MV25</b>	<input type="checkbox"/> Blanco
<input checked="" type="radio"/> Luz cálida brillante 3 000 K	<input type="radio"/> Luz de día 6 500 K	
<b>POTENCIA: 6 W</b>		
<b>LUMENS: 500 lm</b>		
<b>VOLTS: 100-240 V ~</b>		
Vida útil: 25 000 h	IRC: 80	Ángulo: 25°
Tipo de base: E27		
Atenuable: No		
Dimensión del producto: 63x85 mm		



<b>7DPAR20LED30V40</b>	<input type="checkbox"/> Blanco	
<input checked="" type="radio"/> Luz cálida brillante 3 000 K	<input type="radio"/> Luz de día 6 500 K	
<b>POTENCIA: 7 W</b>		
<b>LUMENS: 500 lm</b>		
<b>VOLTS: 127 V ~</b>		
Vida útil: 25 000 h	IRC: 80	Ángulo: 40°
Tipo de base: E27		
Atenuable: Si		
Dimensión del producto: 63x81 mm		



<b>09PAR20LEDK30MV35</b>	<b>09PAR20LEDK65MV35</b>	<input type="checkbox"/> Blanco
<input checked="" type="radio"/> Luz cálida brillante 3 000 K	<input type="radio"/> Luz de día 6 500 K	
<b>POTENCIA: 9 W</b>		
<b>LUMENS: 700 lm</b>		
<b>IP: 65</b>		
<b>VOLTS: 100-240 V ~</b>		
Vida útil: 15 000 h	IRC: 80	Ángulo: 35°
Tipo de base: E27		
Atenuable: No		
Dimensión del producto: 63x82.5 mm		

**NUEVO**



<b>09PAR20LED30MV35</b>	<b>09PAR20LED65MV35</b>	<input type="checkbox"/> Blanco
<input checked="" type="radio"/> Luz cálida brillante 3 000 K	<input type="radio"/> Luz de día 6 500 K	
<b>POTENCIA: 9 W</b>		
<b>LUMENS: 650 lm</b>		
<b>IP: 65</b>		
<b>VOLTS: 100-240 V ~</b>		
Vida útil: 15 000 h	IRC: 80	Ángulo: 35°
Tipo de base: E27		
Atenuable: No		
Dimensión del producto: 65x91.5 mm		



<b>8PAR30LED30MV25</b>	<b>8PAR30LED65MV25</b>	<input type="checkbox"/> Blanco
<input type="radio"/> Luz cálida brillante 3 000 K	<input type="radio"/> Luz de día 6 500 K	
<b>POTENCIA: 8.5 W</b>		
<b>LUMENS: 850 lm</b>		
<b>VOLTS: 100-240 V ~</b>		
Vida útil: 25 000 h	IRC: 80	Ángulo: 25°
Tipo de base: E27		
Atenuable: No		
Dimensión del producto: 95x90 mm		



<b>10DPAR30LED30V40</b>	<b>10DPAR30LED65V40</b>	<input type="checkbox"/> Blanco
<input type="radio"/> Luz cálida brillante 3 000 K	<input type="radio"/> Luz de día 6 500 K	
<b>POTENCIA: 10 W</b>		
<b>LUMENS: 800 lm</b>		
<b>VOLTS: 127 V ~</b>		
Vida útil: 25 000 h	IRC: 80	Ángulo: 40°
Tipo de base: E27		
Atenuable: Si		
Dimensión del producto: 92x84 mm		



<b>10DPAR30LLED30V40</b>	<input type="checkbox"/> Blanco
<input type="radio"/> Luz cálida brillante 3 000 K	
<b>POTENCIA: 10 W</b>	
<b>LUMENS: 800 lm</b>	
<b>VOLTS: 127 V ~</b>	
Vida útil: 25 000 h	IRC: 80   Ángulo: 40°
Tipo de base: E27	
Atenuable: Si	
Dimensión del producto: 92x110 mm	



<b>13PAR30LEDK30MV35</b>	<b>13PAR30LEDK65MV35</b>	<input type="checkbox"/> Blanco
<input type="radio"/> Luz cálida brillante 3 000 K	<input type="radio"/> Luz de día 6 500 K	
<b>POTENCIA: 13 W</b>		
<b>LUMENS: 1 000 lm</b>		
<b>IP: 65</b>		
<b>VOLTS: 100-240 V ~</b>		
Vida útil: 15 000 h	IRC: 80	Ángulo: 35°
Tipo de base: E27		
Atenuable: No		
Dimensión del producto: 95x90 mm		



<b>13PAR30LED30MV35</b>	<b>13PAR30LED65MV35</b>	<input type="checkbox"/> Blanco
<input type="radio"/> Luz cálida brillante 3 000 K	<input type="radio"/> Luz de día 6 500 K	
<b>POTENCIA: 13 W</b>		
<b>LUMENS: 900 lm</b>		
<b>IP: 65</b>		
<b>VOLTS: 100-240 V ~</b>		
Vida útil: 15 000 h	IRC: 80	Ángulo: 35°
Tipo de base: E27		
Atenuable: No		
Dimensión del producto: 96x95 mm		

**13PAR38LED30MV25**    **13PAR38LED65MV25**     Blanco

Luz cálida brillante 3 000 K     Luz de día 6 500 K

**POTENCIA: 13 W**  
**LUMENS: 1250 lm**  
**VOLTS: 100-240 V ~**

Vida útil: 25 000 h    IRC: 80    Ángulo: 25°

Tipo de base: E27

Atenuable: No

Dimensión del producto: 121x134 mm



**15DPAR38LED30V40**    **15DPAR38LED65V40**     Blanco

Luz cálida brillante 3 000 K     Luz de día 6 500 K

**POTENCIA: 15 W**  
**LUMENS: 1200 lm**  
**VOLTS: 127 V ~**

Vida útil: 25 000 h    IRC: 80    Ángulo: 40°

Tipo de base: E27

Atenuable: Si

Dimensión del producto: 116x128 mm



**18PAR38LEDK30MV35**    **18PAR38LEDK65MV35**     Blanco

Luz cálida brillante 3 000 K     Luz de día 6 500 K

**POTENCIA: 18 W**  
**LUMENS: 1500 lm**  
**IP: 65**  
**VOLTS: 100-240 V ~**

Vida útil: 15 000 h    IRC: 80    Ángulo: 35°

Tipo de base: E27

Atenuable: No

Dimensión del producto: 95x90 mm

**NUEVO**



**18PAR38LED30MV35**    **18PAR38LED65MV35**     Blanco

Luz cálida brillante 3 000 K     Luz de día 6 500 K

**POTENCIA: 18 W**  
**LUMENS: 1350 lm**  
**IP: 65**  
**VOLTS: 100-240 V ~**

Vida útil: 15 000 h    IRC: 80    Ángulo: 35°

Tipo de base: E27

Atenuable: No

Dimensión del producto: 121x133 mm



**28SPAR38LEDCCMV36**     Blanco

Seleccionable:  
3 000 K / 3 500 K /  
4 000 K / 5 000 K /  
6 500 K

**POTENCIA: 28 W**  
**LUMENS: 3000 lm**  
**IP: 65**  
**VOLTS: 100-277 V ~**

Vida útil: 25 000 h    IRC: 80    Ángulo: 36°

Tipo de base: E27

Atenuable: No

Dimensiones del producto: 129x129 mm

Incluye switch selector de temperatura de color

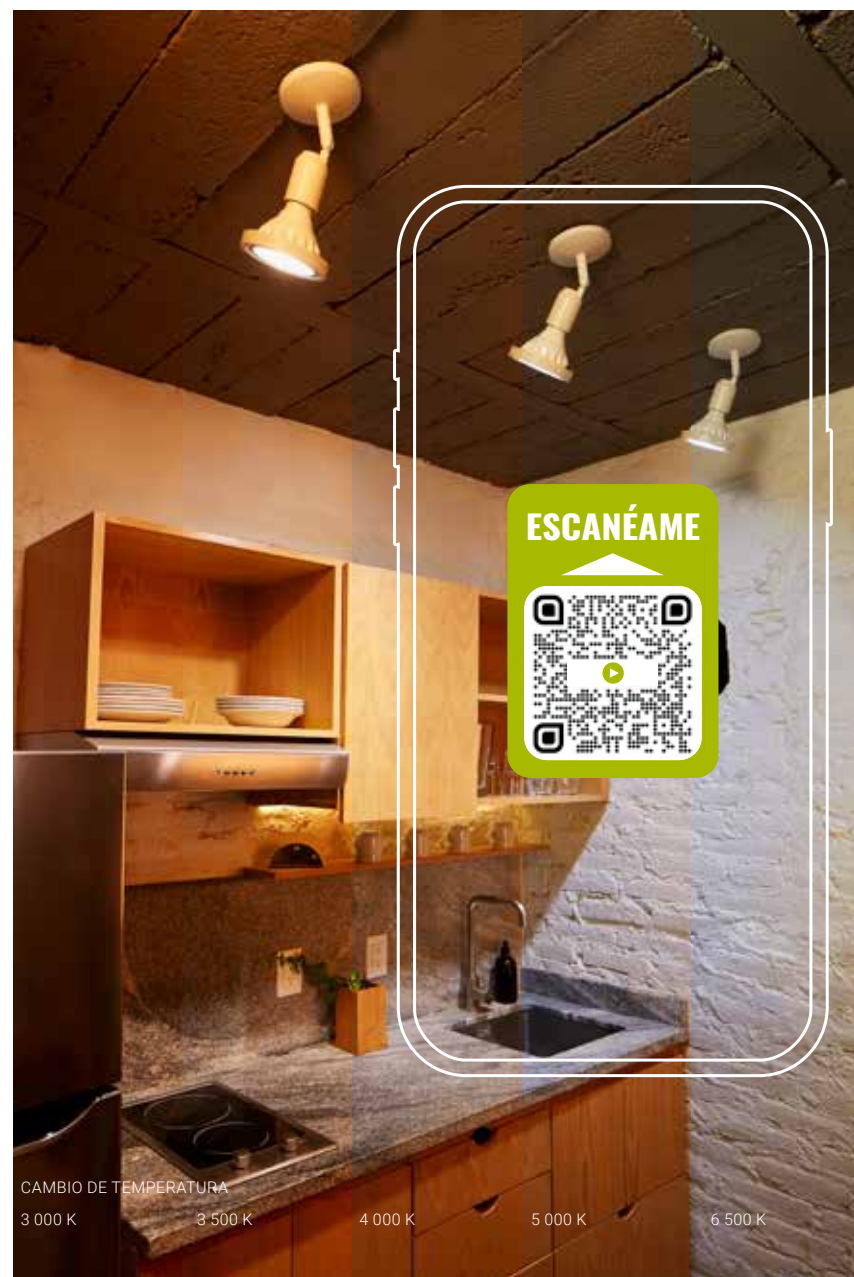



**EICE12-LED/4W/30** **EICE12-LED/4W/65**  Blanco

Luz cálida brillante 3 000 K  Luz de día 6 500 K

POTENCIA: 4 W

LUMENS: 250 lm

VOLTS: 100-240 V ~

Vida útil: 15 000 h | IRC: 80 | Ángulo: 250°

Tipo de base: E12

Atenuable: No

Dimensión del producto: 38x104 mm



**EICE14-LED/4W/30** **EICE14-LED/4W/65**  Blanco

Luz cálida brillante 3 000 K  Luz de día 6 500 K

POTENCIA: 4 W

LUMENS: 250 lm

VOLTS: 100-240 V ~

Vida útil: 15 000 h | IRC: 80 | Ángulo: 250°

Tipo de base: E14

Atenuable: No

Dimensión del producto: 38x104 mm



**EICE27-LED/4W/30** **EICE27-LED/4W/65**  Blanco

Luz cálida brillante 3 000 K  Luz de día 6 500 K

LUMENS: 250 lm

LUMENS: 300 lm

POTENCIA: 4 W

LUMENS: 250 lm

VOLTS: 100-240 V ~

Vida útil: 15 000 h | IRC: 80 | Ángulo: 250°

Tipo de base: E27

Atenuable: No

Dimensión del producto: 35x98 mm



**6EICDLED30MV180** **6EICDLED65MV180**  Blanco

Luz cálida brillante 3 000 K  Luz de día 6 500 K

POTENCIA: 6 W

LUMENS: 520 lm

VOLTS: 127 V ~

Vida útil: 15 000 h | IRC: 80 | Ángulo: 170°

Tipo de base: E27

Atenuable: Si

Dimensión del producto: 38 mm x 106 mm

NUEVO



**EICMD-LED/6W/30** **EICMD-LED/6W/65**  Blanco

Luz cálida brillante 3 000 K  Luz de día 6 500 K

POTENCIA: 6 W

LUMENS: 470 lm

VOLTS: 100-127 V ~

Vida útil: 25 000 h | IRC: 80 | Ángulo: 240°

Tipo de base: E12

Atenuable: Si

Dimensión del producto: 39x109 mm



<b>G45E12-LED/4W/30</b>	<b>G45E12-LED/4W/65</b>	<input type="checkbox"/> Blanco
<input type="radio"/> Luz cálida brillante 3 000 K	<input type="radio"/> Luz de día 6 500 K	
<b>POTENCIA: 4 W</b>		
<b>LUMENS: 250 lm</b>		
<b>VOLTS: 100-240 V ~</b>		
Vida útil: 15 000 h	IRC: 80	Ángulo: 160°
Tipo de base: E12		
Atenuable: No		
Dimensión del producto: 46x75 mm		



<b>G45E14-LED/4W/30</b>	<b>G45E14-LED/4W/65</b>	<input type="checkbox"/> Blanco
<input type="radio"/> Luz cálida brillante 3 000 K	<input type="radio"/> Luz de día 6 500 K	
<b>POTENCIA: 4 W</b>		
<b>LUMENS: 250 lm</b>		
<b>VOLTS: 100-240 V ~</b>		
Vida útil: 15 000 h	IRC: 80	Ángulo: 160°
Tipo de base: E14		
Atenuable: No		
Dimensión del producto: 45x80 mm		



<b>G45E27-LED/4W/30</b>	<b>G45E27-LED/4W/65</b>	<input type="checkbox"/> Blanco
<input type="radio"/> Luz cálida brillante 3 000 K	<input type="radio"/> Luz de día 6 500 K	
<b>POTENCIA: 4 W</b>		
<b>LUMENS: 250 lm</b>		
<b>VOLTS: 100-240 V ~</b>		
Vida útil: 15 000 h	IRC: 80	Ángulo: 160°
Tipo de base: E27		
Atenuable: No		
Dimensión del producto: 45x76 mm		



<b>8G95LED30MV220</b>	<b>8G95LED65MV220</b>	<input type="checkbox"/> Blanco
<input type="radio"/> Luz cálida brillante 3 000 K	<input type="radio"/> Luz de día 6 500 K	
<b>POTENCIA: 8 W</b>		
<b>LUMENS: 800 lm</b>		
<b>VOLTS: 100-240 V ~</b>		
Vida útil: 15 000 h	IRC: 80	Ángulo: 220°
Tipo de base: E27		
Atenuable: No		
Dimensión del producto: 95x128 mm		

<b>A19-LED/007/30</b>	<b>A19-LED/007/65</b>	<input type="checkbox"/> Blanco
<input type="radio"/> Luz cálida brillante 3 000 K	<input type="radio"/> Luz de día 6 500 K	
<b>POTENCIA: 5 W</b>		
<b>LUMENS: 450 lm</b>		
<b>VOLTS: 100-240 V ~</b>		
Vida útil: 15 000 h	IRC: 80	Ángulo: 150°
Tipo de base: E27		
Atenuable: No		
Dimensión del producto: 55x101 mm		



**NUEVO**

<b>6A19LEDHE30MV200</b>	<b>6A19LEDHE65MV200</b>	<input type="checkbox"/> Blanco
<input type="radio"/> Luz cálida brillante 3 000 K	<input type="radio"/> Luz de día 6 500 K	
<b>POTENCIA: 6 W</b>		
<b>LUMENS: 800 lm</b>		
<b>VOLTS: 100-240 V ~</b>		
Vida útil: 15 000 h	IRC: 80	Ángulo: 200°
Tipo de base: E27		
Atenuable: No		
Dimensión del producto: 106 mm x 60 mm		



<b>A19-LED/010/30</b>	<b>A19-LED/010/65</b>	<input type="checkbox"/> Blanco
<input type="radio"/> Luz cálida brillante 3 000 K	<input type="radio"/> Luz de día 6 500 K	
<b>POTENCIA: 8.5 W</b>		
<b>LUMENS: 800 lm</b>		
<b>VOLTS: 100-240 V ~</b>		
Vida útil: 15 000 h	IRC: 80	Ángulo: 220°
Tipo de base: E27		
Atenuable: No		
Dimensión del producto: 55x98 mm		



**NUEVO**

<b>09A19LEDHE30MV200</b>	<b>09A19LEDHE65MV200</b>	<input type="checkbox"/> Blanco
<input type="radio"/> Luz cálida brillante 3 000 K	<input type="radio"/> Luz de día 6 500 K	
<b>POTENCIA: 9 W</b>		
<b>LUMENS: 1301 lm</b>		
<b>VOLTS: 100-240 V ~</b>		
Vida útil: 15 000 h	IRC: 80	Ángulo: 200°
Tipo de base: E27		
Atenuable: No		
Dimensión del producto: 118 mm x 60 mm		



## FÁCIL DE USAR

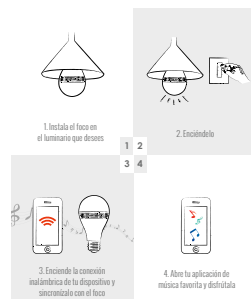

<b>A19SB-LED/001/30</b>	<input type="checkbox"/> Blanco
<input type="radio"/> Luz cálida brillante 3 000 K	
<b>POTENCIA: 9 W</b>	
<b>LUMENS: 450 lm</b>	
<b>VOLTS: 100-127 V ~</b>	
Vida útil: 15 000 h	Ángulo: 180°
Tipo de base: E27	
Atenuable: No	
Dimensión del producto: 66x125 mm	

<b>A19-LED/012/30</b>	<b>A19-LED/012/65</b>	<input type="checkbox"/> Blanco
<input type="radio"/> Luz cálida brillante 3 000 K	<input type="radio"/> Luz de día 6 500 K	
<b>POTENCIA: 11 W</b>		
<b>LUMENS: 1000 lm</b>		
<b>VOLTS: 100-240 V ~</b>		
Vida útil: 15 000 h	IRC: 80	Ángulo: 220°
Tipo de base: E27		
Atenuable: No		
Dimensión del producto: 60x120 mm		



**10DA19LED30V**    **10DA19LED40V**    **13DA19LED65V**     Blanco

Luz cálida brillante 3 000 K     Luz neutra 4 000 K     Luz de día 6 500 K

**POTENCIA: 10 W**  
**LUMENS: 800 lm**  
**VOLTS: 100-127 V ~**

Vida útil: 25 000 h	IRC: 80	Ángulo: 200°
---------------------	---------	--------------

Tipo de base: E27  
 Atenuable: Si  
 Dimensión del producto: 60x115 mm



**A19-LED/005/30**    **A19-LED/005/65**     Blanco

Luz cálida brillante 3 000 K     Luz de día 6 500 K

**POTENCIA: 14 W**  
**LUMENS: 1301 lm**  
**VOLTS: 100-240 V ~**

Vida útil: 15 000 h	IRC: 80	Ángulo: 220°
---------------------	---------	--------------

Tipo de base: E27  
 Atenuable: No  
 Dimensión del producto: 60x120 mm



**13DA19LED30V**    **13DA19LED65V**     Blanco

Luz cálida brillante 3 000 K     Luz de día 6 500 K

**POTENCIA: 13 W**  
**LUMENS: 1055 lm**  
**VOLTS: 100-127 V ~**

Vida útil: 15 000 h	IRC: 80	Ángulo: 200°
---------------------	---------	--------------

Tipo de base: E27  
 Atenuable: Si  
 Dimensión del producto: 60x125 mm

**15DA19LED30V**    **15DA19LED65V**     Blanco

Luz cálida brillante 3 000 K     Luz de día 6 500 K

**POTENCIA: 15 W**  
**LUMENS: 1521 lm**  
**VOLTS: 100-127 V ~**

Vida útil: 25 000 h	IRC: 80	Ángulo: 200°
---------------------	---------	--------------

Tipo de base: E27  
 Atenuable: Si  
 Dimensión del producto: 70x140 mm



**17A19LED30MV270**    **17A19LED65MV270**     Blanco

Luz cálida brillante 3 000 K     Luz de día 6 500 K

**POTENCIA: 17 W**  
**LUMENS: 1500 lm**  
**VOLTS: 100-240 V ~**

Vida útil: 15 000 h	IRC: 80	Ángulo: 270°
---------------------	---------	--------------

Tipo de base: E27  
 Atenuable: No  
 Dimensión del producto: 70x133 mm



<b>LEDM-001/30</b>	<b>LEDM-001/40</b>	<b>LEDM-001/65</b>	<input type="checkbox"/> Blanco
<input type="radio"/> Luz cálida brillante 3 000 K	<input type="radio"/> Luz neutra 4 000 K	<input type="radio"/> Luz de día 6 500 K	
<b>POTENCIA: 9 W</b>			
<b>LUMENS: 700 lm</b>			
<b>VOLTS: 100-240 V ~</b>			
Vida útil: 20 000 h	IRC: 80	Ángulo: 110°	
Tipo de base: E27			
Atenuable: No			
Dimensión del producto: 75x64 mm			



<b>10DCIRLED65STPMV</b>	<input type="checkbox"/> Blanco	
<input type="radio"/> Luz de día 6 500 K	<b>POTENCIA: 10.5 W</b>	
	<b>LUMENS: 1000 lm</b>	
	<b>VOLTS: 100-240 V ~</b>	
Vida útil: 15 000 h	IRC: 80	Ángulo: 360°
Tipo de base: E27		
Atenuable: Si		
Dimensión del producto: 192x118 mm		



<b>12CIRLED65MV</b>	<input type="checkbox"/> Blanco	
<input type="radio"/> Luz de día 6 500 K	<b>POTENCIA: 12 W</b>	
	<b>LUMENS: 1050 lm</b>	
	<b>VOLTS: 100-240 V ~</b>	
Vida útil: 15 000 h	IRC: 80	Ángulo: 220°
Tipo de base: E27		
Atenuable: No		
Dimensión del producto: 150x82 mm		



<b>18CIRLED65MV</b>	<input type="checkbox"/> Blanco	
<input type="radio"/> Luz de día 6 500 K	<b>POTENCIA: 18 W</b>	
	<b>LUMENS: 1700 lm</b>	
	<b>VOLTS: 100-240 V ~</b>	
Vida útil: 15 000 h	IRC: 80	Ángulo: 220°
Tipo de base: E27		
Atenuable: No		
Dimensión del producto: 200x80 mm		



<b>18CIRLEDA65MV</b>	<input type="checkbox"/> Blanco	<b>NUEVO</b>
<input type="radio"/> Luz de día 6 500 K	<b>POTENCIA: 18 W</b>	
	<b>LUMENS: 1900 lm</b>	
	<b>VOLTS: 100-240 V ~</b>	
Vida útil: 15 000 h	Ángulo: 120°	
Tipo de base: E27		
Atenuable: No		
Dimensión del producto: 200 x 90 mm		

# VIDEOTIPS

## ¿QUÉ SON LOS LUMENS?

Ahorra con la tecnología LED y sácale provecho a tu consumo energético.

¡Escanea el código QR y descubriré más!

ESCANÉAME



- Watts = menos consumo energético

+ Lumens = más intensidad de luz

**NUEVO****33LHBLEDM50MV360**  Frosted

Luz blanca fría  
5 000 K

**POTENCIA: 33 W**  
**LUMENS: 5000 lm**  
**IP: 65**  
**VOLTS: 100-277 V ~**

Vida útil: 50 000 h | IRC: 80 | Ángulo: 360°

Tipo de base: E40

Atenuable: No

Dimensión del producto: 214 mm x 90 mm

**NUEVO****45LHBLEDM50MV360**  Frosted

Luz blanca fría  
5 000 K

**POTENCIA: 45 W**  
**LUMENS: 7500 lm**  
**IP: 65**  
**VOLTS: 100-277 V ~**

Vida útil: 50 000 h | IRC: 80 | Ángulo: 360°

Tipo de base: E40

Atenuable: No

Dimensión del producto: 261 mm x 120 mm

**LHBM-LED/30/65**  Blanco

Luz de día 6 500 K

**POTENCIA: 30 W**  
**LUMENS: 2700 lm**  
**VOLTS: 100-240 V ~**

Vida útil: 25 000 h | IRC: 80 | Ángulo: 360°

Tipo de base: E27

Atenuable: No

Dimensión del producto: 96x228 mm

**LHBM-LED/50/65**  Blanco

Luz de día 6 500 K

**POTENCIA: 50 W**  
**LUMENS: 4500 lm**  
**VOLTS: 100-240 V ~**

Vida útil: 25 000 h | IRC: 80 | Ángulo: 360°

Tipo de base: E27

Atenuable: No

Dimensión del producto: 108x264 mm

**32LHBLE50MV360**  Transparente

Luz fría 5 000 K

**POTENCIA: 32 W**  
**LUMENS: 5000 lm**  
**VOLTS: 100-277 V ~**

Vida útil: 25 000 h | IRC: 80 | Ángulo: 360°

Tipo de base: E27

Atenuable: No

Dimensión del producto: 90x226 mm

**42LHBLE50MV360**  Cristal

Luz fría 5 000 K

**POTENCIA: 42 W**  
**LUMENS: 7500 lm**  
**VOLTS: 100-277 V ~**

Vida útil: 25 000 h | IRC: 80 | Ángulo: 360°

Tipo de base: E27

Atenuable: No

Dimensión del producto: 90x226 mm



<b>20LHBLEDT65MV200</b> <input type="checkbox"/> Blanco		
<input type="radio"/> Luz de día 6 500 K	<b>POTENCIA: 20 W</b> <b>LUMENS: 1800 lm</b> <b>VOLTS: 100-240 V ~</b>	
Vida útil: 15 000 h	IRC: 80	Ángulo: 200°
Tipo de base: E27		
Atenuable: No		
Dimensión del producto: 80x135 mm		



<b>30LHBLEDT65MV200</b> <input type="checkbox"/> Blanco		
<input type="radio"/> Luz de día 6 500 K	<b>POTENCIA: 30 W</b> <b>LUMENS: 2700 lm</b> <b>VOLTS: 100-240 V ~</b>	
Vida útil: 15 000 h	IRC: 80	Ángulo: 200°
Tipo de base: E27		
Atenuable: No		
Dimensión del producto: 100x158 mm		



<b>40LHBLEDT65MV200</b> <input type="checkbox"/> Blanco		
<input type="radio"/> Luz de día 6 500 K	<b>POTENCIA: 40 W</b> <b>LUMENS: 3600 lm</b> <b>VOLTS: 100-240 V ~</b>	
Vida útil: 15 000 h	IRC: 80	Ángulo: 200°
Tipo de base: E27		
Atenuable: No		
Dimensión del producto: 118x185 mm		



<b>50LHBLEDT65MV200</b> <input type="checkbox"/> Blanco		
<input type="radio"/> Luz de día 6 500 K	<b>POTENCIA: 50 W</b> <b>LUMENS: 4500 lm</b> <b>VOLTS: 100-240 V ~</b>	
Vida útil: 15 000 h	IRC: 80	Ángulo: 200°
Tipo de base: E27		
Atenuable: No		
Dimensión del producto: 138x206 mm		



Campana  
Incluida

<b>100LHBLEDT65MV120B</b> <input type="checkbox"/> Blanco		
<input type="radio"/> Luz de día 6 500 K	<b>POTENCIA: 100 W</b> <b>LUMENS: 9000 lm</b> <b>VOLTS: 100-240 V ~</b>	
Vida útil: 20 000 h	IRC: 80	Ángulo: 120°
Tipo de base: E40		
Atenuable: No		
Dimensión del producto: 402x327 mm		



<b>160LHBLEDT65MV120</b> <input type="checkbox"/> Blanco		
<input type="radio"/> Luz de día 6 500 K	<b>POTENCIA: 160 W</b> <b>LUMENS: 16000 lm</b> <b>VOLTS: 100-240 V ~</b>	
Vida útil: 25 000 h	IRC: 80	Ángulo: 120°
Tipo de base: E40		
Atenuable: No		
Dimensión del producto: 230x306 mm		





<b>20LHBLEDC65MV220</b> <input type="checkbox"/> Blanco		
<input checked="" type="radio"/> Luz de día 6 500 K	<b>POTENCIA: 20 W</b> <b>LUMENS: 1 800 lm</b> <b>VOLTS: 100-240 V ~</b>	
Vida útil: 15 000 h	IRC: 80	Ángulo: 180°
Tipo de base: E27		
Dimensión del producto: 70x108 mm		



<b>30LHBLEDC65MV220</b> <input type="checkbox"/> Blanco		
<input checked="" type="radio"/> Luz de día 6 500 K	<b>POTENCIA: 30 W</b> <b>LUMENS: 2 700 lm</b> <b>VOLTS: 100-240 V ~</b>	
Vida útil: 15 000 h	IRC: 80	Ángulo: 180°
Tipo de base: E27		
Dimensión del producto: 80x120 mm		



<b>40LHBLEDC65MV220</b> <input type="checkbox"/> Blanco		
<input checked="" type="radio"/> Luz de día 6 500 K	<b>POTENCIA: 40 W</b> <b>LUMENS: 3 600 lm</b> <b>VOLTS: 100-240 V ~</b>	
Vida útil: 15 000 h	IRC: 80	Ángulo: 180°
Tipo de base: E27		
Dimensión del producto: 100x158 mm		



<b>50LHBLEDC65MV220</b> <input type="checkbox"/> Blanco		
<input checked="" type="radio"/> Luz de día 6 500 K	<b>POTENCIA: 50 W</b> <b>LUMENS: 4 500 lm</b> <b>VOLTS: 100-240 V ~</b>	
Vida útil: 15 000 h	IRC: 80	Ángulo: 180°
Tipo de base: E27		
Dimensión del producto: 120x172 mm		



CRISTAL TRANSPARENTE

<b>09T8LED60MV65CT</b> <input type="checkbox"/> Transparente	
<input type="radio"/> Luz de día 6 500 K	<b>POTENCIA: 9 W</b> <b>LUMENS: 800 lm</b> <b>VOLTS: 100-277 V ~</b>
Vida útil: 20 000 h	IRC: 70   Ángulo: 210°
Tipo de base: G13	
Atenuable: No	
Dimensión del producto: 604x28 mm	

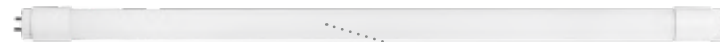

FROST

<b>09T8LED60MV65C</b> <input type="checkbox"/> Frosted	
<input type="radio"/> Luz de día 6 500 K	<b>POTENCIA: 9 W</b> <b>LUMENS: 800 lm</b> <b>VOLTS: 100-277 V ~</b>
Vida útil: 20 000 h	IRC: 70   Ángulo: 210°
Tipo de base: G13	
Atenuable: No	
Dimensión del producto: 604x28 mm	

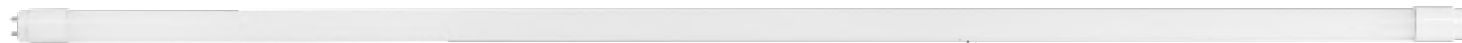

FROST

<b>18T8LED120MV40C</b> <input type="checkbox"/> Frosted	
<input type="radio"/> Luz neutra 4 000 K	<input type="radio"/> Luz de día 6 500 K
<b>POTENCIA: 18 W</b> <b>LUMENS: 1600 lm</b> <b>VOLTS: 100-277 V ~</b>	
Vida útil: 20 000 h	IRC: 70   Ángulo: 210°
Tipo de base: G13	
Atenuable: No	
Dimensión del producto: 1213x28 mm	



CRISTAL TRANSPARENTE

<b>18T8LED120MV40CT</b> <input type="checkbox"/> Transparente	
<input type="radio"/> Luz neutra 4 000 K	<input type="radio"/> Luz de día 6 500 K
<b>POTENCIA: 18 W</b> <b>LUMENS: 1600 lm</b> <b>VOLTS: 100-277 V ~</b>	
Vida útil: 20 000 h	IRC: 70   Ángulo: 210°
Tipo de base: G13	
Atenuable: No	
Dimensión del producto: 1213x28 mm	

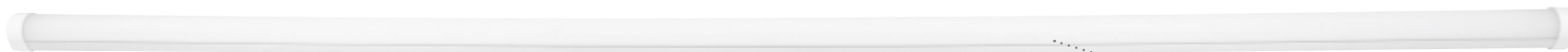

FROST

<b>T8F-LED240/36/65</b> <input type="checkbox"/> Frosted	
<input type="radio"/> Luz de día 6 500 K	<b>POTENCIA: 36 W</b> <b>LUMENS: 3600 lm</b> <b>VOLTS: 100-240 V ~</b>
Vida útil: 25 000 h	IRC: 80   Ángulo: 180°
Tipo de base: FA8	
Atenuable: No	
Dimensión del producto: 2367x26 mm	



CRISTAL

<b>T8T-LED240/36/65</b> <input type="checkbox"/> Transparente	
<input type="radio"/> Luz de día 6 500 K	<b>POTENCIA: 36 W</b> <b>LUMENS: 3600 lm</b> <b>VOLTS: 100-240 V ~</b>
Vida útil: 25 000 h	IRC: 80   Ángulo: 180°
Tipo de base: FA8	
Atenuable: No	
Dimensión del producto: 2367x26 mm	



<b>8T5LED60V40C</b>	<b>8T5LED60V65C</b>	<input type="checkbox"/> Blanco
<input type="radio"/> Luz neutra 4 000 K	<input type="radio"/> Luz de día 6 500 K	
<b>POTENCIA: 8 W</b>		
<b>LUMENS: 800 lm</b>		
<b>VOLTS: 127 V ~</b>		
Vida útil: 15 000 h	IRC: 80	Ángulo: 140°
Tipo de base: G5		
Atenuable: No		
Dimensión del producto: 549x12.5 mm		



<b>T5D60-LED/10W/40</b>	<b>T5D60-LED/10W/65</b>	<input type="checkbox"/> Blanco
<input type="radio"/> Luz neutra 4 000 K	<input type="radio"/> Luz de día 6 500 K	
<b>POTENCIA: 10 W</b>		
<b>LUMENS: 850 lm</b>		
<b>VOLTS: 100-127 V ~</b>		
Vida útil: 25 000 h	IRC: 80	Ángulo: 100°
Tipo de base: G5		
Atenuable: Si		
Dimensión del producto: 549x18 mm		



<b>16T5LED120V40C</b>	<b>16T5LED120V65C</b>	<input type="checkbox"/> Blanco
<input type="radio"/> Luz neutra 4 000 K	<input type="radio"/> Luz de día 6 500 K	
<b>POTENCIA: 16 W</b>		
<b>LUMENS: 1600 lm</b>		
<b>VOLTS: 127 V ~</b>		
Vida útil: 15 000 h	IRC: 80	Ángulo: 140°
Tipo de base: G5		
Atenuable: No		
Dimensión del producto: 1149x12.7 mm		



<b>T5D120-LED/20W/30</b>	<b>T5D120-LED/20W/40</b>	<b>T5D120-LED/20W/65</b>	<input type="checkbox"/> Blanco
<input type="radio"/> Luz cálida brillante 3 000 K	<input type="radio"/> Luz neutra 4 000 K	<input type="radio"/> Luz de día 6 500 K	
<b>POTENCIA: 20 W</b>			
<b>LUMENS: 1750 lm</b>			
<b>VOLTS: 100-127 V ~</b>			
Vida útil: 25 000 h	IRC: 80	Ángulo: 100°	
Tipo de base: G5			
Atenuable: Si			
Dimensión del producto: 1149x18 mm			

# NUEVO Filamento LED

LUZ DE ALTA DEFINICIÓN CON UN LOOK CLÁSICO



ALTA EFICIENCIA  
**+LUZ -WATTS**



MATERIALES  
**100%**  
RECICLABLES

**5** AÑOS  
GARANTÍA  
LED

## Ahorro de Energía hasta del **40%**

\*Filamento LED 6W vs LED convencional SMD 9W



OPALINO  
**FROST**



TRANSPARENTE  
**CLEAR**



BLANCO  
**MILKY**



COLORES MÁS  
BRILLANTES Y NÍTIDOS  
**IRC 90** (Índice de Reproducción Cromática)

DISPONIBLE EN



LUZ  
**CÁLIDA**  
LUZ CÁLIDA BRILLANTE 3 000 K



LUZ  
**FRÍA**  
LUZ DE DÍA 6 500 K



ATENUABLE



**LED+**  
HD LIGHT

**NUEVO**

<b>4DA19LEDFB30VC90</b>	<b>4DA19LEDFB65VC90</b>	<input type="checkbox"/> Blanco
<b>4DA19LEDF30VC90</b>	<b>4DA19LEDF65VC90</b>	<input type="checkbox"/> Transparente
<b>4DA19LEDF30VC90</b>	<b>4DA19LEDF65VC90</b>	<input type="checkbox"/> Opalino

Luz cálida brillante 3 000 K  Luz de día 6 500 K

**POTENCIA: 4 W**  
**LUMENS: 450 lm**  
**VOLTS: 127 V ~**

Vida útil: 15 000 h	IRC: 90	Ángulo: 330
Tipo de lámpara: LED Integrado		
Tipo de base: E27		
Atenuable: TRIAC		
Dimensión del producto: 105x60 mm		



**LED+**  
HD LIGHT

**NUEVO**

<b>6DA19LEDFB30VC90</b>	<b>6DA19LEDFB65VC90</b>	<input type="checkbox"/> Blanco
<b>6DA19LEDF30VC90</b>	<b>6DA19LEDF65VC90</b>	<input type="checkbox"/> Transparente
<b>6DA19LEDF30VC90</b>	<b>6DA19LEDF65VC90</b>	<input type="checkbox"/> Opalino

Luz cálida brillante 3 000 K  Luz de día 6 500 K

**POTENCIA: 6 W**  
**LUMENS: 770 lm**  
**VOLTS: 127 V ~**

Vida útil: 15 000 h	IRC: 90	Ángulo: 330
Tipo de lámpara: LED Integrado		
Tipo de base: E27		
Atenuable: TRIAC		
Dimensión del producto: 105x60 mm		



**LED+**  
HD LIGHT

**NUEVO**

<b>12DA19LEDFB30VC90</b>	<b>12DA19LEDFB65VC90</b>	<input type="checkbox"/> Blanco
<b>12DA19LEDF30VC90</b>	<b>12DA19LEDF65VC90</b>	<input type="checkbox"/> Transparente
<b>12DA19LEDF30VC90</b>	<b>12DA19LEDF65VC90</b>	<input type="checkbox"/> Opalino

Luz cálida brillante 3 000 K  Luz de día 6 500 K

**POTENCIA: 12 W**  
**LUMENS: 1 600 lm**  
**VOLTS: 127 V ~**

Vida útil: 15 000 h	IRC: 90	Ángulo: 330
Tipo de lámpara: LED Integrado		
Tipo de base: E27		
Atenuable: TRIAC		
Dimensión del producto: 126x67 mm		



**LED+**  
HD LIGHT

**NUEVO**

<b>18DA19LEDFB30VC90</b>	<b>18DA19LEDFB65VC90</b>	<input type="checkbox"/> Blanco
<b>18DA19LEDF30VC90</b>	<b>18DA19LEDF65VC90</b>	<input type="checkbox"/> Transparente
<b>18DA19LEDF30VC90</b>	<b>18DA19LEDF65VC90</b>	<input type="checkbox"/> Opalino

Luz cálida brillante 3 000 K  Luz de día 6 500 K

**POTENCIA: 18 W**  
**LUMENS: 2 400 lm**  
**VOLTS: 127 V ~**

Vida útil: 15 000 h	IRC: 90	Ángulo: 330
Tipo de lámpara: LED Integrado		
Tipo de base: E27		
Atenuable: TRIAC		
Dimensión del producto: 134x70 mm		

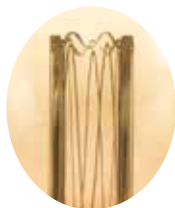

<b>2DA19LEDFC20VA</b>	<input type="checkbox"/> Ámbar
● Luz ámbar 2 000 K	<b>POTENCIA: 2.3 W</b> <b>LUMENS: 60 lm</b> <b>VOLTS: 127 V ~</b>
Vida útil: 15 000 h	IRC: 80
Ángulo: 300°	
Tipo de base: E27	
Atenuable: Si	
Dimensión del producto: 60x112 mm	

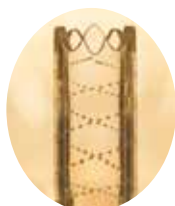

<b>2DA19LEDFT20VA</b>	<input type="checkbox"/> Ámbar
● Luz ámbar 2 000 K	<b>POTENCIA: 2.3 W</b> <b>LUMENS: 60 lm</b> <b>VOLTS: 127 V ~</b>
Vida útil: 15 000 h	IRC: 80
Ángulo: 300°	
Tipo de base: E27	
Atenuable: Si	
Dimensión del producto: 60x112 mm	



<b>1A19LEDF27DC360</b>	<input type="checkbox"/> Transparente
● Luz cálida suave 2 700 K	<b>POTENCIA: 1 W</b> <b>LUMENS: 120 lm</b> <b>VOLTS: 12 VCD</b>
Vida útil: 10 000 h	IRC: 80
Ángulo: 360°	
Tipo de base: E27	
Atenuable: No	
Dimensión del producto: 57x103.3 mm	
Requiere Driver	



<b>1S14LEDF27DC360</b>	<input type="checkbox"/> Transparente
● Luz cálida suave 2 700 K	<b>POTENCIA: 1 W</b> <b>LUMENS: 120 lm</b> <b>VOLTS: 12 VCD</b>
Vida útil: 10 000 h	IRC: 80
Ángulo: 360°	
Tipo de base: E27	
Atenuable: No	
Dimensiones del producto: 45x83 mm	
Requiere Driver. Ideal para uso en luminarios de emergencia, solares, baterías y corriente directa.	



<b>7A19LEDF27V360</b>	<b>7A19LEDF65V360</b>	<input type="checkbox"/> Transparente
● Luz cálida suave 2 700 K	● Luz de día 6 500 K	
<b>POTENCIA: 1 W</b> <b>LUMENS: 800 lm</b> <b>VOLTS: 127 V ~</b>		
Vida útil: 15 000 h	IRC: 80	Ángulo: 360°
Tipo de base: E27		
Atenuable: No		
Dimensión del producto: 60x105 mm		



<b>A19D-LEDF/001/27</b>	<input type="checkbox"/> Transparente
● Luz cálida suave 2 700 K	<b>POTENCIA: 4.5 W</b> <b>LUMENS: 450 lm</b> <b>VOLTS: 127 V ~</b>
Vida útil: 25 000 h	IRC: 80
Ángulo: 360°	
Tipo de base: E27	
Atenuable: Si	
Dimensión del producto: 60x105 mm	



<b>1S14LEDF27MV360</b>	<input type="checkbox"/> Transparente
● Luz cálida suave 2 700 K	<b>POTENCIA: 1 W</b> <b>LUMENS: 120 lm</b> <b>VOLTS: 100-240 V ~</b>
Vida útil: 10 000 h	IRC: 80
Ángulo: 360°	
Tipo de base: E27	
Atenuable: No	
Dimensión del producto: 45x83 mm	



<b>A19D-LEDF/002/27</b>	<input type="checkbox"/> Transparente
● Luz cálida suave 2 700 K	<b>POTENCIA: 7 W</b> <b>LUMENS: 700 lm</b> <b>VOLTS: 127 V ~</b>
Vida útil: 25 000 h	IRC: 80
Ángulo: 360°	
Tipo de base: E27	
Atenuable: Si	
Dimensión del producto: 60x105 mm	



**NUEVO**

**8DA19LEDF30VC80**    **8DA19LEDF65VC80**     Cristal Frosted

Luz cálida brillante 3 000 K     Luz de día 6 500 K

**POTENCIA: 8 W**  
**LUMENS: 800 lm**  
**VOLTS: 127 V ~**

Vida útil: 15 000 h	IRC: 80	Ángulo: 360°
Tipo de base: E27		
Atenuable: Si		
Dimensión del producto: 60x60x105 mm		



**NUEVO**

**LED+**  
HD LIGHT

**8DA19LEDF30VC90**    **8DA19LEDF65VC90**     Cristal Frosted

Luz cálida brillante 3 000 K     Luz de día 6 500 K

**POTENCIA: 8 W**  
**LUMENS: 701 lm**  
**VOLTS: 127 V ~**

Vida útil: 15 000 h	IRC: 90	Ángulo: 360°
Tipo de base: E27		
Atenuable: Si		
Dimensión del producto: 60x60x105 mm		



**NUEVO**

**8DA19LEDF30VC80**    **8DA19LEDF65VC80**     Cristal

Luz cálida brillante 3 000 K     Luz de día 6 500 K

**POTENCIA: 8 W**  
**LUMENS: 800 lm**  
**VOLTS: 127 V ~**

Vida útil: 15 000 h	IRC: 80	Ángulo: 360°
Tipo de base: E27		
Atenuable: Si		
Dimensión del producto: 60x60x105 mm		



**NUEVO**

**LED+**  
HD LIGHT

**8DA19LEDF30VC90**    **8DA19LEDF65VC90**     Cristal

Luz cálida brillante 3 000 K     Luz de día 6 500 K

**POTENCIA: 8 W**  
**LUMENS: 720 lm**  
**VOLTS: 127 V ~**

Vida útil: 15 000 h	IRC: 90	Ángulo: 360°
Tipo de base: E27		
Atenuable: Si		
Dimensión del producto: 60x60x105 mm		



NUEVO

4DG45LEDF30VC80 4DG45LEDF65VC80  Cristal

Luz cálida brillante 3 000 K  Luz de día 6 500 K

POTENCIA: 4.5 W

LUMENS: 560 lm

VOLTS: 127 V ~

Vida útil: 15 000 h IRC: 80 Ángulo: 360°

Tipo de base: E27

Atenuable: Si

Dimensión del producto: 45x45x76 mm



LED+  
HD LIGHT

NUEVO

4DG45LEDF30VC90 4DG45LEDF65VC90  Cristal

Luz cálida brillante 3 000 K  Luz de día 6 500 K

POTENCIA: 4.5 W

LUMENS: 500 lm

VOLTS: 127 V ~

Vida útil: 15 000 h IRC: 90 Ángulo: 360°

Tipo de base: E27

Atenuable: Si

Dimensión del producto: 45x45x76 mm



NUEVO

4DG45LEDF30VC80 4DG45LEDF65VC80  Cristal Frosted

Luz cálida brillante 3 000 K  Luz de día 6 500 K

POTENCIA: 4.5 W

LUMENS: 460 lm

VOLTS: 127 V ~

Vida útil: 15 000 h IRC: 80 Ángulo: 360°

Tipo de base: E27

Atenuable: Si

Dimensión del producto: 45x45x76 mm



LED+  
HD LIGHT

NUEVO

4DG45LEDF30VC90 4DG45LEDF65VC90  Cristal Frosted

Luz cálida brillante 3 000 K  Luz de día 6 500 K

POTENCIA: 4.5 W

LUMENS: 380 lm

VOLTS: 127 V ~

Vida útil: 15 000 h IRC: 90 Ángulo: 360°

Tipo de base: E27

Atenuable: Si

Dimensión del producto: 45x45x76 mm

G45D-LEDF/001/27  Cristal

G45D-LEDF/001/27F  Cristal Frosted

Luz cálida suave  
2 700 K

POTENCIA: 4.5 W

LUMENS: 420 lm

VOLTS: 127 V ~

Vida útil: 25 000 h IRC: 80 Ángulo: 360°

Tipo de base: E27

Atenuable: Si

Dimensión del producto: 45x70 mm





**NUEVO**

**4DG80LEDF30VC80**    **4DG80LEDF65VC80**     Cristal Frosted

Luz cálida brillante 3 000 K     Luz de día 6 500 K

**POTENCIA: 4.5 W**

**LUMENS: 450 lm**

**VOLTS: 127 V ~**

Vida útil: 15 000 h    IRC: 80    Ángulo: 360°

Tipo de base: E27

Atenuable: Si

Dimensión del producto: 80x80x115 mm



**NUEVO**

**LED+**  
HD LIGHT

**4DG80LEDF30VC90**    **4DG80LEDF65VC90**     Cristal Frosted

Luz cálida brillante 3 000 K     Luz de día 6 500 K

**POTENCIA: 4.5 W**

**LUMENS: 401 lm**

**VOLTS: 127 V ~**

Vida útil: 15 000 h    IRC: 90    Ángulo: 360°

Tipo de base: E27

Atenuable: Si

Dimensión del producto: 80x80x115 mm



**4DG80LEDF27VT**     Cristal

Luz cálida suave  
2 700 K

**POTENCIA: 4.5 W**

**LUMENS: 450 lm**

**VOLTS: 127 V ~**

Vida útil: 25 000 h    IRC: 80    Ángulo: 360°

Tipo de base: E27

Atenuable: Si

Dimensión del producto: 80x115 mm



**4DG125LEDF27VT**     Cristal

Luz cálida suave  
2 700 K

**POTENCIA: 4.5 W**

**LUMENS: 450 lm**

**VOLTS: 127 V ~**

Vida útil: 25 000 h    IRC: 80    Ángulo: 360°

Tipo de base: E27

Atenuable: No

Dimensión del producto: 125x170 mm



<b>FFFE27D-LED F001/27</b> <input type="checkbox"/> Transparente		
● Luz cálida suave 2 700 K	<b>POTENCIA: 4.5 W</b> <b>LUMENS: 420 lm</b> <b>VOLTS: 127 V ~</b>	
Vida útil: 25 000 h	IRC: 80	Ángulo: 360°
Tipo de base: E27		
Atenuable: Si		
Dimensión del producto: 35x110 mm		



<b>4DFFE12LED F27V</b> <input type="checkbox"/> Transparente		
● Luz cálida suave 2 700 K	<b>POTENCIA: 4.5 W</b> <b>LUMENS: 420 lm</b> <b>VOLTS: 127 V ~</b>	
Vida útil: 25 000 h	IRC: 80	Ángulo: 360°
Tipo de base: E12		
Atenuable: No		
Dimensión del producto: 35x122 mm		



<b>4DFFE14LED F27V</b> <input type="checkbox"/> Transparente		
● Luz cálida suave 2 700 K	<b>POTENCIA: 4.5 W</b> <b>LUMENS: 420 lm</b> <b>VOLTS: 127 V ~</b>	
Vida útil: 25 000 h	IRC: 80	Ángulo: 360°
Tipo de base: E14		
Atenuable: No		
Dimensión del producto: 35x122 mm		



<b>4DEIC12LED F27V</b> <input type="checkbox"/> Transparente		
● Luz cálida suave 2 700 K	<b>POTENCIA: 4.5 W</b> <b>LUMENS: 420 lm</b> <b>VOLTS: 127 V ~</b>	
Vida útil: 25 000 h	IRC: 80	Ángulo: 360°
Tipo de base: E12		
Atenuable: No		
Dimensión del producto: 35x97 mm		



<b>4DEIC14LED F27V</b> <input type="checkbox"/> Transparente		
● Luz cálida suave 2 700 K	<b>POTENCIA: 4.5 W</b> <b>LUMENS: 420 lm</b> <b>VOLTS: 127 V ~</b>	
Vida útil: 25 000 h	IRC: 80	Ángulo: 360°
Tipo de base: E14		
Atenuable: No		
Dimensión del producto: 35x97 mm		



<b>EIC27D-LED F001/27</b> <input type="checkbox"/> Transparente		
● Luz cálida suave 2 700 K	<b>POTENCIA: 4.5 W</b> <b>LUMENS: 420 lm</b> <b>VOLTS: 127 V ~</b>	
Vida útil: 25 000 h	IRC: 80	Ángulo: 360°
Tipo de base: E27		
Atenuable: Si		
Dimensión del producto: 35x90 mm		



<b>4DC35LED FTE12V27A</b> <input checked="" type="checkbox"/> Ámbar		
● Luz cálida suave 2 700 K	<b>POTENCIA: 3.8 W</b> <b>LUMENS: 420 lm</b> <b>VOLTS: 127 V ~</b>	
Vida útil: 25 000 h	IRC: 80	Ángulo: 360°
Tipo de base: E12		
Atenuable: Si		
Dimensión del producto: 35x105 mm		



<b>4DC35LED FTE27V27A</b> <input checked="" type="checkbox"/> Ámbar		
● Luz cálida suave 2 700 K	<b>POTENCIA: 3.8 W</b> <b>LUMENS: 190 lm</b> <b>VOLTS: 127 V ~</b>	
Vida útil: 25 000 h	IRC: 80	Ángulo: 360°
Tipo de base: E27		
Atenuable: Si		
Dimensión del producto: 35x105 mm		



**NUEVO**

**4DEICLEDFF30VC80**    **4DEICLEDFF65VC80**     Cristal Frosted

Luz cálida brillante 3 000 K     Luz de día 6 500 K

**POTENCIA: 4.5 W**  
**LUMENS: 460 lm**  
**VOLTS: 127 V ~**

Vida útil: 15 000 h    IRC: 80    Ángulo: 360°  
Tipo de base: E27  
Atenuable: Si  
Dimensión del producto: 35x35x90 mm



**NUEVO**

**LED+**  
HD LIGHT

**4DEICLEDFF30VC90**    **4DEICLEDFF65VC90**     Cristal Frosted

Luz cálida brillante 3 000 K     Luz de día 6 500 K

**POTENCIA: 4.5 W**  
**LUMENS: 380 lm**  
**VOLTS: 127 V ~**

Vida útil: 15 000 h    IRC: 90    Ángulo: 360°  
Tipo de base: E27  
Atenuable: Si  
Dimensión del producto: 35x35x90 mm



**NUEVO**

**4DEICLEDF30VC80**    **4DEICLEDF65VC80**     Cristal

Luz cálida brillante 3 000 K     Luz de día 6 500 K

**POTENCIA: 4.5 W**  
**LUMENS: 460 lm**  
**VOLTS: 127 V ~**

Vida útil: 15 000 h    IRC: 80    Ángulo: 360°  
Tipo de base: E27  
Atenuable: Si  
Dimensión del producto: 35x35x90 mm



**NUEVO**

**LED+**  
HD LIGHT

**4DEICLEDF30VC90**    **4DEICLEDF65VC90**     Cristal

Luz cálida brillante 3 000 K     Luz de día 6 500 K

**POTENCIA: 4.5 W**  
**LUMENS: 420 lm**  
**VOLTS: 127 V ~**

Vida útil: 15 000 h    IRC: 90    Ángulo: 360°  
Tipo de base: E27  
Atenuable: Si  
Dimensión del producto: 35x35x90 mm



<b>3DST64LEDFT20VA</b> <input checked="" type="checkbox"/> Ámbar		
<input checked="" type="checkbox"/> Luz ámbar 2 000 K	<b>POTENCIA: 3.5 W</b>	
	<b>LUMENS: 120 lm</b>	
	<b>VOLTS: 127 V ~</b>	
Vida útil: 15 000 h	IRC: 80	Ángulo: 300°
Tipo de base: E27		
Atenuable: Si		
Dimensión del producto: 64x142 mm		



<b>3DST64LEDFC20VA</b> <input checked="" type="checkbox"/> Ámbar		
<input checked="" type="checkbox"/> Luz ámbar 2 000 K	<b>POTENCIA: 3.5 W</b>	
	<b>LUMENS: 120 lm</b>	
	<b>VOLTS: 127 V ~</b>	
Vida útil: 15 000 h	IRC: 80	Ángulo: 300°
Tipo de base: E27		
Atenuable: Si		
Dimensión del producto: 64x142 mm		



**NUEVO**

<b>3DST64LEDSF20VA</b> <input checked="" type="checkbox"/> Ambar		
<input checked="" type="checkbox"/> Luz cálida brillante 3 000 K	<b>POTENCIA: 3.5 W</b>	
	<b>LUMENS: 130 lm</b>	
	<b>VOLTS: 127 V ~</b>	
Vida útil: 15 000 h	IRC: 80	Ángulo: 360°
Tipo de lámpara: LED Integrado		
Tipo de base: E27		
Atenuable: Si		
Dimensión del producto: 64x144 mm		

<b>4DST64LEDFC27VH</b> <input checked="" type="checkbox"/> Ámbar		
<input checked="" type="checkbox"/> Luz cálida suave 2 700 K	<b>POTENCIA: 4.5 W</b>	
	<b>LUMENS: 450 lm</b>	
	<b>VOLTS: 127 V ~</b>	
Vida útil: 25 000 h	IRC: 80	Ángulo: 360°
Tipo de base: E27		
Atenuable: Si		
Dimensión del producto: 64x138 mm		



<b>4DST21LEDFT27VA</b> <input checked="" type="checkbox"/> Ambar		
<input checked="" type="checkbox"/> Luz cálida suave 2 700 K	<b>POTENCIA: 4.5 W</b>	
	<b>LUMENS: 300 lm</b>	
	<b>VOLTS: 127 V ~</b>	
Vida útil: 25 000 h	IRC: 80	Ángulo: 360°
Tipo de base: E27		
Atenuable: Si		
Dimensión del producto: 64x138 mm		



**NUEVO**

<b>2DST64LEDSFV27</b> <input type="checkbox"/> Transparente		
<input checked="" type="checkbox"/> Luz cálida brillante 2 700 K	<b>POTENCIA: 2.5 W</b>	
	<b>LUMENS: 150 lm</b>	
	<b>VOLTS: 127 V ~</b>	
Vida útil: 15 000 h	IRC: 90	Ángulo: 320°
Tipo de lámpara: LED Integrado		
Tipo de base: E27		
Atenuable: Si		
Dimensión del producto: 140 mm x 64 mm		
Tecnología filamento magnético		

**NUEVO**

<b>2DG95LEDSFV27</b> <input type="checkbox"/> Transparente		
<input checked="" type="checkbox"/> Luz cálida brillante 2 700 K	<b>POTENCIA: 2.5 W</b>	
	<b>LUMENS: 150 lm</b>	
	<b>VOLTS: 127 V ~</b>	
Vida útil: 15 000 h	IRC: 90	Ángulo: 320°
Tipo de lámpara: LED Integrado		
Tipo de base: E27		
Atenuable: Si		
Dimensión del producto: 138 mm x 95 mm		
Tecnología filamento magnético		



**NUEVO**

<b>2DA19LEDSFV27</b> <input type="checkbox"/> Transparente		
<input checked="" type="checkbox"/> Luz cálida brillante 2 700 K	<b>POTENCIA: 1.8 W</b>	
	<b>LUMENS: 110 lm</b>	
	<b>VOLTS: 127 V ~</b>	
Vida útil: 15 000 h	IRC: 90	Ángulo: 320°
Tipo de lámpara: LED Integrado		
Tipo de base: E27		
Atenuable: Si		
Dimensión del producto: 106 mm x 60 mm		
Tecnología filamento magnético		





<b>3DAXLEDFC20VA</b>		● Ámbar
● Luz ámbar 2 000 K	<b>POTENCIA: 3.5 W</b> <b>LUMENS: 120 lm</b> <b>VOLTS: 127 V ~</b>	
Vida útil: 15 000 h	IRC: 80	Ángulo: 36°
Tipo de base: E27		
Atenuable: Si		
Dimensión del producto: 110x158 mm		



<b>3DS123LEDFC20VA</b>		● Ámbar
● Luz ámbar 2 000 K	<b>POTENCIA: 3.5 W</b> <b>LUMENS: 120 lm</b> <b>VOLTS: 127 V ~</b>	
Vida útil: 15 000 h	IRC: 80	Ángulo: 55°
Tipo de base: E27		
Atenuable: Si		
Dimensión del producto: 125x161 mm		



<b>3DD125LEDFC20VA</b>		● Ámbar
● Luz ámbar 2 000 K	<b>POTENCIA: 3.5 W</b> <b>LUMENS: 120 lm</b> <b>VOLTS: 127 V ~</b>	
Vida útil: 15 000 h	IRC: 80	Ángulo: 300°
Tipo de base: E27		
Atenuable: Si		
Dimensión del producto: 125x142 mm		



<b>3DS170LEDFC20VA</b>		● Ámbar
● Luz ámbar 2 000 K	<b>POTENCIA: 3.5 W</b> <b>LUMENS: 120 lm</b> <b>VOLTS: 127 V ~</b>	
Vida útil: 15 000 h	IRC: 80	Ángulo: 300°
Tipo de base: E27		
Atenuable: Si		
Dimensión del producto: 170x197 mm		



<b>4DP11LEDSFP20VRN</b>		■ Negro
● Luz Ámbar 2 200 K	<b>POTENCIA: 4 W</b> <b>LUMENS: 150 lm</b> <b>VOLTS: 127 V ~</b>	
Vida útil: 15 000 h	IRC: 80	Ángulo: 360
Tipo de lámpara: LED Integrado		
Tipo de base: E27		
Atenuable: Si		
Dimensión del producto: 160x110 mm		

**NUEVO**



<b>4DP12LEDSFP20VRN</b>		■ Negro
● Luz Ámbar 2 200 K	<b>POTENCIA: 4 W</b> <b>LUMENS: 150 lm</b> <b>VOLTS: 127 V ~</b>	
Vida útil: 15 000 h	IRC: 80	Ángulo: 360
Tipo de lámpara: LED Integrado		
Tipo de base: E27		
Atenuable: Si		
Dimensión del producto: 150x125 mm		

**NUEVO**



<b>3DA165LEDFC20VH</b> <input type="checkbox"/> Humo		
● Luz ámbar 2 000 K	<b>POTENCIA: 3.5 W</b> <b>LUMENS: 70 lm</b> <b>VOLTS: 127 V ~</b>	
Vida útil: 15 000 h	IRC: 80	Ángulo: 300°
Tipo de base: E27		
Atenuable: Si		
Dimensión del producto: 165x303 mm		



<b>3DA165LEDFC20VA</b> <input checked="" type="checkbox"/> Ámbar		
● Luz ámbar 2 000 K	<b>POTENCIA: 3.5 W</b> <b>LUMENS: 120 lm</b> <b>VOLTS: 127 V ~</b>	
Vida útil: 15 000 h	IRC: 80	Ángulo: 300°
Tipo de base: E27		
Atenuable: Si		
Dimensión del producto: 165x303 mm		



<b>3DST94LEDFC20VA</b> <input checked="" type="checkbox"/> Ámbar		
● Luz ámbar 2 000 K	<b>POTENCIA: 3.5 W</b> <b>LUMENS: 120 lm</b> <b>VOLTS: 127 V ~</b>	
Vida útil: 15 000 h	IRC: 80	Ángulo: 18°
Tipo de base: E27		
Atenuable: Si		
Dimensión del producto: 92x305 mm		



<b>3DG200LEDFC20VH</b> <input type="checkbox"/> Humo		
● Luz ámbar 2 000 K	<b>POTENCIA: 3.5 W</b> <b>LUMENS: 70 lm</b> <b>VOLTS: 127 V ~</b>	
Vida útil: 15 000 h	IRC: 80	Ángulo: 300°
Tipo de base: E27		
Atenuable: Si		
Dimensión del producto: 200x241 mm		



<b>3DG200LEDFC20VA</b> <input checked="" type="checkbox"/> Ámbar		
● Luz ámbar 2 000 K	<b>POTENCIA: 3.5 W</b> <b>LUMENS: 120 lm</b> <b>VOLTS: 127 V ~</b>	
Vida útil: 15 000 h	IRC: 80	Ángulo: 300°
Tipo de base: E27		
Atenuable: Si		
Dimensión del producto: 200x241 mm		



<b>5DTLED18FL22VCT</b> <span style="color: #FFA500;">■</span> Ámbar		
● Luz ámbar 2 200 K	<b>POTENCIA: 5 W</b> <b>LUMENS: 280 lm</b> <b>VOLTS: 127 V ~</b>	
Vida útil: 15 000 h	IRC: 90	Ángulo: 360°
Tipo de base: E27		
Atenuable: Si		
Dimensión del producto: 500x59x64 mm		



<b>4DGLED15FL22VCT</b> <span style="color: #FFA500;">■</span> Ámbar		
● Luz ámbar 2 200 K	<b>POTENCIA: 4 W</b> <b>LUMENS: 220 lm</b> <b>VOLTS: 127 V ~</b>	
Vida útil: 15 000 h	IRC: 90	Ángulo: 360°
Tipo de base: E27		
Atenuable: Si		
Dimensión del producto: 125x140 mm		



<b>4DTLED12FL22VCT</b> <span style="color: #FFA500;">■</span> Ámbar		
● Luz ámbar 2 200 K	<b>POTENCIA: 4.5 W</b> <b>LUMENS: 260 lm</b> <b>VOLTS: 127 V ~</b>	
Vida útil: 15 000 h	IRC: 90	Ángulo: 360°
Tipo de base: E27		
Atenuable: Si		
Dimensión del producto: 90x190 mm		



<b>6DGLED13FL22VCT</b> <span style="color: #FFA500;">■</span> Ámbar		
● Luz ámbar 2 200 K	<b>POTENCIA: 6 W</b> <b>LUMENS: 380 lm</b> <b>VOLTS: 127 V ~</b>	
Vida útil: 15 000 h	IRC: 90	Ángulo: 360°
Tipo de base: E27		
Atenuable: Si		
Dimensión del producto: 125x140 mm		



<b>6DGLED17FL22VCT</b> <span style="color: #FFA500;">■</span> Ámbar		
● Luz ámbar 2 200 K	<b>POTENCIA: 6 W</b> <b>LUMENS: 330 lm</b> <b>VOLTS: 127 V ~</b>	
Vida útil: 15 000 h	IRC: 90	Ángulo: 360°
Tipo de base: E27		
Atenuable: Si		
Dimensión del producto: 190x115 mm		



<b>6DCLED16FL22VCT</b> <span style="color: #FFA500;">■</span> Ámbar		
● Luz ámbar 2 200 K	<b>POTENCIA: 6 W</b> <b>LUMENS: 330 lm</b> <b>VOLTS: 127 V ~</b>	
Vida útil: 15 000 h	IRC: 90	Ángulo: 360°
Tipo de base: E27		
Atenuable: Si		
Dimensión del producto: 95x115 mm		



<b>6DGLED14FL22VCT</b> <span style="color: #FFA500;">■</span> Ámbar		
● Luz ámbar 2 200 K	<b>POTENCIA: 6 W</b> <b>LUMENS: 350 lm</b> <b>VOLTS: 127 V ~</b>	
Vida útil: 15 000 h	IRC: 90	Ángulo: 360°
Tipo de base: E27		
Atenuable: Si		
Dimensión del producto: 150x190 mm		

ESCANÉAME





<b>3DG125LEDFC20VA</b> ● Ámbar		
● Luz ámbar 2 000 K	<b>POTENCIA: 3.5 W</b> <b>LUMENS: 120 lm</b> <b>VOLTS: 127 V ~</b>	
Vida útil: 15 000 h	IRC: 80	Ángulo: 300°
Tipo de base: E27		
Atenuable: SI		
Dimensión del producto: 125x164 mm		



<b>3DG125LEDFC20VAS</b> ● Ámbar		
● Luz ámbar 2 000 K	<b>POTENCIA: 3.5 W</b> <b>LUMENS: 120 lm</b> <b>VOLTS: 127 V ~</b>	
Vida útil: 15 000 h	IRC: 80	Ángulo: 46°
Tipo de base: E27		
Atenuable: SI		
Dimensión del producto: 125x164 mm		



<b>3DG125LEDSF20VA</b> ● Ambar <b>NUEVO</b>		
● Luz Ámbar 2 200 K	<b>POTENCIA: 3.5 W</b> <b>LUMENS: 150 lm</b> <b>VOLTS: 127 V ~</b>	
Vida útil: 15 000 h	IRC: 80	Ángulo: 360
Tipo de lámpara: LED Integrado		
Tipo de base: E27		
Atenuable: SI		
Dimensión del producto: 166x125 mm		



<b>3DG125LEDFC20VAR</b> ● Ámbar Rombos		
● Luz ámbar 2 000 K	<b>POTENCIA: 3.5 W</b> <b>LUMENS: 120 lm</b> <b>VOLTS: 127 V ~</b>	
Vida útil: 15 000 h	IRC: 80	Ángulo: 300°
Tipo de base: E27		
Atenuable: SI		
Dimensión del producto: 125x164 mm		



<b>4DG125LEDSFP20VA</b> ● Ambar <b>NUEVO</b>		
● Luz Ámbar 2 200 K	<b>POTENCIA: 4 W</b> <b>LUMENS: 200 lm</b> <b>VOLTS: 127 V ~</b>	
Vida útil: 15 000 h	IRC: 80	Ángulo: 360
Tipo de lámpara: LED Integrado		
Tipo de base: E27		
Atenuable: SI		
Dimensión del producto: 166x125 mm		



<b>7G90LEDFT27VH</b> ● Ámbar		
● Luz cálida suave 2 700 K	<b>POTENCIA: 7 W</b> <b>LUMENS: 790 lm</b> <b>VOLTS: 127 V ~</b>	
Vida útil: 25 000 h	IRC: 80	Ángulo: 360°
Tipo de base: E27		
Atenuable: No		
Dimensión del producto: 125x170 mm		



<b>4DT10LEDF27VT</b> <input type="checkbox"/> Transparente		
● Luz cálida suave 2 700 K	<b>POTENCIA: 4.5 W</b> <b>LUMENS: 450 lm</b> <b>VOLTS: 127 V ~</b>	
Vida útil: 25 000 h	IRC: 80	Ángulo: 360°
Tipo de base: E27		
Atenuable: SI		
Dimensión del producto: 30x123 mm		



<b>2DT30LEDFC20VA</b> <input checked="" type="checkbox"/> Ámbar		
● Luz ámbar 2 000 K	<b>POTENCIA: 2.3 W</b> <b>LUMENS: 60 lm</b> <b>VOLTS: 127 V ~</b>	
Vida útil: 15 000 h	IRC: 80	Ángulo: 300°
Tipo de base: E27		
Atenuable: SI		
Dimensión del producto: 30x185 mm		



<b>3DT60LEDFC20VA</b> <input checked="" type="checkbox"/> Ámbar		
● Luz ámbar 2 000 K	<b>POTENCIA: 3.5 W</b> <b>LUMENS: 120 lm</b> <b>VOLTS: 127 V ~</b>	
Vida útil: 15 000 h	IRC: 80	Ángulo: 300°
Tipo de base: E27		
Atenuable: SI		
Dimensión del producto: 60x300 mm		



<b>4DT60LEDSFP20VA</b> <input checked="" type="checkbox"/> Ámbar		
● Luz Ámbar 2 200 K	<b>POTENCIA: 4 W</b> <b>LUMENS: 220 lm</b> <b>VOLTS: 127 V ~</b>	
Vida útil: 15 000 h	IRC: 80	Ángulo: 360
Tipo de lámpara: LED Integrado		
Tipo de base: E27		
Atenuable: SI		
Dimensión del producto: 60x300 mm		

**NUEVO**

4PS13LEDM30VRBR	4PS13LEDM30VRD	4PS13LEDM30VRN
<input type="checkbox"/> Bronce	<input type="checkbox"/> Dorado	<input type="checkbox"/> Negro
LUMENS: 290 lm	LUMENS: 340 lm	LUMENS: 260 lm
<input type="radio"/> Luz cálida brillante 3 000 K	POTENCIA: 4.5 W VOLTS: 127 V ~	
Vida útil: 15 000 h	IRC: 80	Ángulo: 360
Tipo de lámpara: LED Integrado		
Tipo de base: E27		
Atenuable: No		
Dimensión del producto: 184x130 mm		



**NUEVO**

4G14LEDM30VRBR	4G14LEDM30VRD	4G14LEDM30VRN
<input type="checkbox"/> Bronce	<input type="checkbox"/> Dorado	<input type="checkbox"/> Negro
LUMENS: 290 lm	LUMENS: 340 lm	LUMENS: 260 lm
<input type="radio"/> Luz cálida brillante 3 000 K	POTENCIA: 4.5 W VOLTS: 127 V ~	
Vida útil: 15 000 h	IRC: 80	Ángulo: 360
Tipo de lámpara: LED Integrado		
Tipo de base: E27		
Atenuable: No		
Dimensión del producto: 166x140 mm		



**NUEVO**

4G12LEDM30VRD	4G12LEDM30VRN	
<input type="checkbox"/> Dorado	<input type="checkbox"/> Negro	
LUMENS: 270 lm	LUMENS: 130 lm	
<input type="radio"/> Luz cálida brillante 3 000 K	POTENCIA: 4.5 W VOLTS: 127 V ~	
Vida útil: 15 000 h	IRC: 80	Ángulo: 360
Tipo de lámpara: LED Integrado		
Tipo de base: E27		
Atenuable: No		
Dimensión del producto: 145x127 mm		





**NUEVO**

<b>4LEDT30V</b>		<input checked="" type="checkbox"/> Café
● Luz cálida brillante 3 000 K	<b>POTENCIA: 4.5 W</b> <b>LUMENS: 380 lm</b> <b>VOLTS: 127 V ~</b>	
Vida útil: 15 000 h	IRC: 80	Ángulo: 360
Tipo de lámpara: LED Integrado		
Tipo de base: E27		
Atenuable: No		
Dimensión del producto: 43x46 mm		
Repuesto para lámparas decorativas		

**NUEVO**

<b>4T10LEDM30VB</b>		<input type="checkbox"/> Blanco
<b>4T10LEDM30VN</b>		<input checked="" type="checkbox"/> Negro
● Luz cálida brillante 3 000 K	<b>POTENCIA: 4.5 W</b> <b>LUMENS: 240 lm</b> <b>VOLTS: 127 V ~</b>	
Vida útil: 15 000 h	IRC: 80	Ángulo: 360
Tipo de lámpara: LED Integrado		
Tipo de base: E27		
Atenuable: No		
Dimensión del producto: 139x100 mm		



**NUEVO**

<b>4T13LEDT30VCFB</b>		<input checked="" type="checkbox"/> Café
<b>4T13LEDT30VNB</b>		<input type="checkbox"/> Negro y Blanco
● Luz cálida brillante 3 000 K	<b>POTENCIA: 4.5 W</b> <b>LUMENS: 190 lm</b> <b>VOLTS: 127 V ~</b>	
Vida útil: 15 000 h	IRC: 80	Ángulo: 360
Tipo de lámpara: LED Integrado		
Tipo de base: E27		
Atenuable: No		
Dimensión del producto: 139x130 mm		



**NUEVO**

<b>4G12LEDC30VCFA</b>		<input checked="" type="checkbox"/> Café
<b>4G12LEDC30VCT</b>		<input type="checkbox"/> Transparente
<b>LUMENS: 130 lm</b>	<b>LUMENS: 350 lm</b>	
● Luz cálida brillante 3 000 K	<b>POTENCIA: 4.5 W</b> <b>VOLTS: 127 V ~</b>	
Vida útil: 15 000 h	IRC: 80	Ángulo: 360
Tipo de lámpara: LED Integrado		
Tipo de base: E27		
Atenuable: No		
Dimensión del producto: 159x125 mm		



**NUEVO**

<b>4G12LEDC30VOPB</b>		<input type="checkbox"/> Blanco
<b>4G12LEDC30VOPH</b>		<input checked="" type="checkbox"/> Humo
<b>LUMENS: 330 lm</b>	<b>LUMENS: 240 lm</b>	
● Luz cálida brillante 3 000 K	<b>POTENCIA: 4.5 W</b> <b>VOLTS: 127 V ~</b>	
Vida útil: 15 000 h	IRC: 80	Ángulo: 360
Tipo de lámpara: LED Integrado		
Tipo de base: E27		
Atenuable: No		
Dimensión del producto: 146x125 mm		



Efecto al encender



Efecto al encender



DECORATIVO · ON/OFF



<b>35DST45INFCE27VH</b>	● Humo / Ámbar
● Luz ámbar 2 000 K	<b>POTENCIA: 35 W</b> <b>LUMENS: 120 lm</b> <b>VOLTS: 127 V ~</b>
Vida útil: 3 000 h	Ángulo: 360°
Tipo de base: E27	
Atenuable: Si	
Dimensión del producto: 45x90 mm	



<b>35DT45INFCE27VH</b>	● Humo / Ámbar
● Luz ámbar 2 000 K	<b>POTENCIA: 35 W</b> <b>LUMENS: 120 lm</b> <b>VOLTS: 127 V ~</b>
Vida útil: 5 000 h	Ángulo: 360°
Tipo de base: E27	
Atenuable: Si	
Dimensión del producto: 45x90 mm	



<b>35DST64INFCE27VH</b>	● Humo / Ámbar
● Luz ámbar 2 000 K	<b>POTENCIA: 35 W</b> <b>LUMENS: 130 lm</b> <b>VOLTS: 127 V ~</b>
Vida útil: 4 000 h	Ángulo: 360°
Tipo de base: E27	
Atenuable: Si	
Dimensión del producto: 64x135 mm	



<b>35DG125INFCE27VH</b>	● Humo / Ámbar
● Luz ámbar 2 000 K	<b>POTENCIA: 35 W</b> <b>LUMENS: 70 lm</b> <b>VOLTS: 127 V ~</b>
Vida útil: 6 000 h	Ángulo: 360°
Tipo de base: E27	
Atenuable: Si	
Dimensión del producto: 125x168 mm	



<b>35DG80INFTE27VH</b>	● Humo / Ámbar
● Luz ámbar 2 000 K	<b>POTENCIA: 35 W</b> <b>LUMENS: 110 lm</b> <b>VOLTS: 127 V ~</b>
Vida útil: 7 000 h	Ángulo: 360°
Tipo de base: E27	
Atenuable: Si	
Dimensión del producto: 80x115 mm	



<b>35DT281INFTE27VH</b>	● Humo / Ámbar
● Luz ámbar 2 000 K	<b>POTENCIA: 35 W</b> <b>LUMENS: 120 lm</b> <b>VOLTS: 127 V ~</b>
Vida útil: 8 000 h	Ángulo: 360°
Tipo de base: E27	
Atenuable: Si	
Dimensión del producto: 30x185 mm	



<b>35DT2821INFCE27VH</b>	● Humo / Ámbar
● Luz ámbar 2 000 K	<b>POTENCIA: 35 W</b> <b>LUMENS: 115 lm</b> <b>VOLTS: 127 V ~</b>
Vida útil: 9 000 h	Ángulo: 360°
Tipo de base: E27	
Atenuable: Si	
Dimensión del producto: 30x215 mm	



<b>35DT2830INFTE27VH</b>	● Humo / Ámbar
● Luz ámbar 2 000 K	<b>POTENCIA: 35 W</b> <b>LUMENS: 130 lm</b> <b>VOLTS: 127 V ~</b>
Vida útil: 10 000 h	Ángulo: 360°
Tipo de base: E27	
Atenuable: Si	
Dimensión del producto: 30x300 mm	

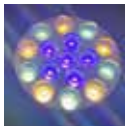

<b>6MR16LEDLLAZMV35</b>	<b>6MR16LEDLLVEMV35</b>	■ Negro
● Luz de luna azul: 3 000 K / Azul / 6 500 K	● Luz de luna verde: 3 000 K / Verde / 6 500 K	
<b>POTENCIA: 6 W</b>		
<b>VOLTS: 100-277 V ~</b>		
Vida útil: 15 000 h	IRC: 80	Ángulo: 35°
Tipo de base: GX5.3		
Atenuable: No		
Dimensión del producto: 50x45 mm		



LUZ ÁMBAR

<b>6MR16LEDAMV35</b>	■ Negro
● Luz ámbar 1 800 K	<b>POTENCIA: 6 W</b> <b>VOLTS: 100-277 V ~</b>
Vida útil: 15 000 h	IRC: 80
Ángulo: 35°	
Tipo de base: GX5.3	
Atenuable: No	
Dimensión del producto: 50x45 mm	

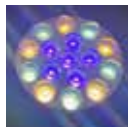

<b>6GU10LEDLLAZMV35</b>	<b>6GU10LEDLLVEMV35</b>	■ Negro
● Luz de luna azul: 3 000 K / Azul / 6 500 K	● Luz de luna verde: 3 000 K / Verde / 6 500 K	
<b>POTENCIA: 6 W</b>		
<b>VOLTS: 100-277 V ~</b>		
Vida útil: 15 000 h	IRC: 80	Ángulo: 35°
Tipo de base: GU10		
Atenuable: No		
Dimensión del producto: 50x54 mm		



LUZ ÁMBAR

<b>6GU10LEDAMV35</b>	■ Negro
● Luz ámbar 1 800 K	<b>POTENCIA: 6 W</b> <b>VOLTS: 100-277 V ~</b>
Vida útil: 15 000 h	IRC: 80
Ángulo: 35°	
Tipo de base: GU10	
Atenuable: No	
Dimensión del producto: 50x54 mm	



<b>16PAR38LEDLLAZMV35</b>	<b>16PAR38LEDLLVEMV35</b>	■ Negro
● Luz de luna azul: 3 000 K / Azul / 6 500 K	● Luz de luna verde: 3 000 K / Verde / 6 500 K	
<b>POTENCIA: 16 W</b>		
<b>VOLTS: 100-277 V ~</b>		
Vida útil: 15 000 h	IRC: 80	Ángulo: 35°
Tipo de base: E27		
Atenuable: No		
Dimensión del producto: 121x129 mm		



LUZ ÁMBAR

<b>16PAR38LEDAMV35</b>	■ Negro
● Luz ámbar 1 800 K	<b>POTENCIA: 16 W</b> <b>IP: 65</b> <b>VOLTS: 100-277 V ~</b>
Vida útil: 15 000 h	IRC: 80
Ángulo: 35°	
Tipo de base: E27	
Atenuable: No	
Dimensión del producto: 121x129 mm	





**MR16-SMDLED/2.3WRO**  PC Transparente

● Luz Roja **POTENCIA: 2.3 W**  
**VOLTS: 127 V ~**

Vida útil: 15 000 h **Ángulo: 80°**

Tipo de base: GX5.3

Atenuable: No

Dimensión del producto: 50x44 mm



**MR16-SMDLED/2.3WAM**  PC Transparente

● Luz amarilla **POTENCIA: 2.3 W**  
**VOLTS: 127 V ~**

Vida útil: 15 000 h **Ángulo: 80°**

Tipo de base: GX5.3

Atenuable: No

Dimensión del producto: 50x44 mm



**MR16-SMDLED/3WAZ**  PC Transparente

● Luz azul **POTENCIA: 3 W**  
**VOLTS: 127 V ~**

Vida útil: 15 000 h **Ángulo: 80°**

Tipo de base: GX5.3

Atenuable: No

Dimensión del producto: 50x57 mm



**MR16-SMDLED/3WVE**  PC Transparente

● Luz Verde **POTENCIA: 3 W**  
**VOLTS: 127 V ~**

Vida útil: 15 000 h **Ángulo: 80°**

Tipo de base: GX5.3

Atenuable: No

Dimensión del producto: 50x44 mm



Cambia automáticamente  
c/seg. a 7 colores diferentes.



**GU10-SMDLED/3WRGB**  PC Transparente

● Ajustable RGB **POTENCIA: 3 W**  
**VOLTS: 127 V ~**

Vida útil: 15 000 h **Ángulo: 100°**

Tipo de base: GU10

Atenuable: No

Dimensión del producto: 50x57 mm



Cambia automáticamente  
c/seg. a 7 colores diferentes.



**MR16-SMDLED/3WRGB**  PC Transparente

● Ajustable RGB **POTENCIA: 3 W**  
**VOLTS: 127 V ~**

Vida útil: 15 000 h **Ángulo: 80°**

Tipo de base: GX5.3

Atenuable: No

Dimensión del producto: 50x57 mm



**T30LEDE27TORPEDOAM**  Amarillo

● Luz amarilla **POTENCIA: 1 W**  
**VOLTS: 127 V ~**

Vida útil: 10 000 h **Ángulo: 150°**

Tipo de base: E27

Atenuable: No

Dimensión del producto: 29.5x77.5 mm

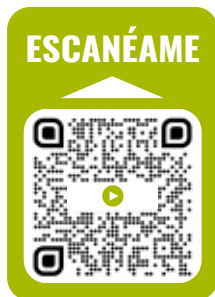

Efecto flama  
al encender

<b>5FLALEDE27MVB</b>	<input type="checkbox"/> Blanco
<input checked="" type="radio"/> Luz ámbar 2 200 K	<b>POTENCIA: 5 W</b> <b>LUMENS: 300 lm</b> <b>VOLTS: 100-240 V ~</b>
Vida útil: 15 000 h	IRC: 80
Tipo de base: E27	
Atenuable: No	
Dimensión del producto: 62x140 mm	



<b>5A19LEDREPVAM-2</b>	<input checked="" type="radio"/> Amarillo
<input checked="" type="radio"/> Luz amarilla	<b>POTENCIA: 5 W</b> <b>LUMENS: 300 lm</b> <b>VOLTS: 127 V ~</b>
Vida útil: 25 000 h	IRC: 80
Tipo de base: E27	
Atenuable: No	
Dimensión del producto: 60x105 mm	



<b>13PAR38LEDGMV60</b>	<input type="checkbox"/> Blanco
<input checked="" type="radio"/> Luz Verde	<b>POTENCIA: 13.5 W</b> <b>LUMENS: 1100 lm</b> <b>VOLTS: 100-240 V ~</b>
Vida útil: 25 000 h	IRC: 80
Tipo de base: E27	
Atenuable: No	
Dimensión del producto: 121x134 mm	

<b>13PAR38LEDRMV60</b>	<input type="checkbox"/> Blanco
<input checked="" type="radio"/> Luz Roja	<b>POTENCIA: 13.5 W</b> <b>LUMENS: 1100 lm</b> <b>VOLTS: 100-240 V ~</b>
Vida útil: 25 000 h	IRC: 80
Tipo de base: E27	
Atenuable: No	
Dimensión del producto: 121x134 mm	



<b>13PAR38LEDBMV60</b>	<input type="checkbox"/> Blanco
<input checked="" type="radio"/> Luz azul	<b>POTENCIA: 13.5 W</b> <b>LUMENS: 1100 lm</b> <b>VOLTS: 100-240 V ~</b>
Vida útil: 25 000 h	IRC: 80
Tipo de base: E27	
Atenuable: No	
Dimensión del producto: 121x134 mm	





HEL-65W/65



HEL-100W/65



HEL-20W/BLB

PRODUCTO	LUMENS	POTENCIA	VOLTS	TEMPERATURA DE COLOR	IRC	TIEMPO DE VIDA	TIPO DE BASE	DIMENSIONES DEL PRODUCTO (BXA) +/-5 MM	OBSERVACIONES
HEL-20W/BLB	-	20 W	100-127 V ~		-	6 000 h	E27	61 mm x 132 mm	Ahorrador
HEL-65W/65	4 400 lm	65 W	100-127 V ~	6500 K	80	10 000 h	E27	83 mm x 235 mm	Ahorrador
HEL-100W/65	6 000 lm	100 W	100-127 V ~	6500 K	80	10 000 h	E27	105 mm x 208 mm	Ahorrador
HEL-100W/65-220	6 000 lm	100 W	220 V ~	6500 K	80	10 000 h	E40	105 mm x 306 mm	Ahorrador



13W



15W



20W



23W



26W

PRODUCTO	LUMENS	POTENCIA	VOLTS	TEMPERATURA DE COLOR	IRC	TIEMPO DE VIDA	TIPO DE BASE	DIMENSIONES DEL PRODUCTO (BXA) +/-5 MM	OBSERVACIONES
HEL-13W/27-T2	800 lm	13 W	100-127 V ~	2700 K	80	10 000 h	E27	49.5 mm x 101.5mm	Ahorrador
HEL-13W/65-T2	800 lm	13 W	100-127 V ~	6500 K	80	10 000 h	E27	49.5 mm x 101.5mm	Ahorrador
HEL-15W/65-T2	1 100 lm	15 W	100-127 V ~	6500 K	80	10 000 h	E27	46 mm x 104 mm	Ahorrador
HEL-20W/65-T2	1 300 lm	20 W	100-127 V ~	6500 K	80	10 000 h	E27	55 mm x 110 mm	Ahorrador
HEL-23W/65-T2	1 600 lm	23 W	100-127 V ~	6500 K	80	10 000 h	E27	60 mm x 112 mm	Ahorrador
HEL-26W/65-T2	1 850 lm	26 W	100-127 V ~	6500 K	80	10 000 h	E27	60 mm x 119 mm	Ahorrador

## TRANSFORMADOR



TRA-50

PRODUCTO	LUMENS	POTENCIA	VOLTS	TIEMPO DE VIDA	ÁNGULO	TIPO DE BASE	DIMENSIONES DEL PRODUCTO (BXA) +/-5 MM
TRA-50	-	60 W	127 V ~	-	-	-	33x25 mm

# TABLA DE CLASIFICACIÓN IP

Grado de protección IP se representa mediante la combinación de los dígitos de la primer y la segunda columna, véase el ejemplo.

## 1er DIGITO: Objetos

Grado de protección de objetos sólidos

	Sin protección.	<b>0</b>
	Protección contra objetos sólidos de más de 50 mm. (Contacto involuntario de las manos)	<b>1</b>
	Protección contra objetos sólidos de más de 12 mm. (Contacto con los dedos)	<b>2</b>
	Protección contra objetos sólidos de más de 2.5 mm. (Herramientas y cables)	<b>3</b>
	Protección contra objetos sólidos de más de 1 mm. (Herramientas y pequeños cables)	<b>4</b>
	Protección contra ingreso limitado de polvo. (No incluye materiales peligrosos)	<b>5</b>
	Totalmente protegido contra polvo. Totalmente sellado.	<b>6</b>

IP **6 5**



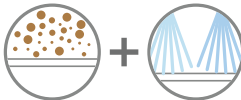



Totalmente protegido contra polvo. Totalmente sellado.



No debe entrar el agua arrojada a chorro (desde cualquier ángulo) por medio de una boquilla de 6,3 mm de diámetro, a un promedio de 12,5 litros por minuto y a una presión 30 km/m<sup>2</sup> durante un tiempo que no sea menor a 3 minutos y a una distancia que no sea menor de 3 metros.

## 2º DIGITO: Líquidos

Grado de protección resistente al agua

Sin protección.	<b>0</b>	
No debe entrar el agua cuando se la deja caer, desde 200mm de altura respecto del equipo, durante 10 minutos (a razón de 3-5mm <sup>3</sup> por minuto).	<b>1</b>	
No debe entrar el agua cuando se la deja caer, durante 10 minutos (a razón de 3-5mm <sup>3</sup> por minuto). Dicha prueba se realizará 4 veces a razón de una por cada giro de 15° tanto en sentido vertical como horizontal, partiendo cada vez de la posición normal de trabajo.	<b>2</b>	
No debe entrar el agua nebulizada en un ángulo de hasta 60° a derecha e izquierda de la vertical a un promedio de 11 litros por minuto y a una presión de 800-100 km/m <sup>2</sup> durante un tiempo que no sea menor a 5 minutos.	<b>3</b>	
No debe entrar el agua arrojada desde cualquier ángulo a un promedio de 10 litros por minuto y a una presión de 800-100 km/m <sup>2</sup> durante un tiempo que no sea menor a 5 minutos.	<b>4</b>	
No debe entrar el agua arrojada a chorro (desde cualquier ángulo) por medio de una boquilla de 6,3 mm de diámetro, a un promedio de 12,5 litros por minuto y a una presión 30 km/m <sup>2</sup> durante un tiempo que no sea menor a 3 minutos y a una distancia que no sea menor de 3 metros.	<b>5</b>	
No debe entrar el agua arrojada a chorros (desde cualquier ángulo) por medio de una boquilla de 12,5 mm de diámetro, a un promedio de 100 litros por minuto y a una presión 100 km/m <sup>2</sup> durante un tiempo que no sea menor a 3 minutos y a una distancia que no sea menor de 3 metros.	<b>6</b>	
El equipo debe soportar sin filtración alguna la inmersión completa a 1 metro durante 30 minutos.	<b>7</b>	
El equipo debe soportar sin filtración alguna la inmersión completa y continua a la profundidad y durante el tiempo que especifique el fabricante del producto con el acuerdo del cliente, pero siempre que resulten condiciones más severas que las especificadas para el valor 7.	<b>8</b>	

### ZONA 2 IP44 / IP45 / IP54 : Luminarios en muro

Se requiere que se encuentren en lugares techados.

### ZONA 5 IP68 : Luminarios de piscinas/estanques

La máxima protección posible y diseñadas para su instalación sumergidas.

### ZONA 4 IP67 : Luminarios al borde de piscinas o estanques

Luminarias protegidas al máximo contra la acción del polvo y preparadas para inmersiones de agua temporales.

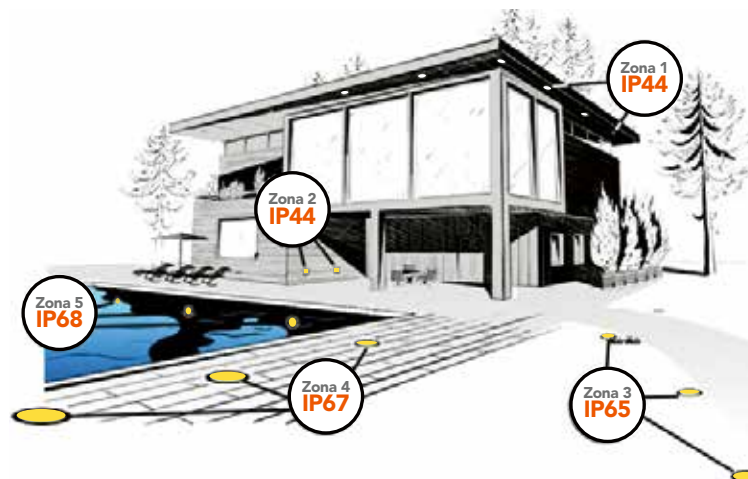

### ZONA 1 IP44 / IP45 / IP54 : Luminarios bajo techo

Se requiere que estén en lugares techados, ejemplo: una marquesina. Están protegidos contra salpicaduras de gotas.

### ZONA 3 IP65 : Luminarios empotrados en jardín

Este tipo de luminarias cuentan con la máxima protección contra la acción del polvo y agua.

A modern interior scene, likely a dining area, with a dining table and chairs. The scene is overlaid with a logo for PSE. The logo consists of the letters 'PSE' in a large, bold, black, rounded font, enclosed in a white rectangular box with an orange border. Below the letters, the text 'PROYECTOS Y SERVICIOS ELECTRICOS' is written in a smaller, black, sans-serif font, also enclosed in a white rectangular box with an orange border. The background shows a dining table with pink chairs, a potted plant, and a window with white curtains.

**PSE**

PROYECTOS Y SERVICIOS ELECTRICOS

CONTACTANOS AL 8112424209